

B.

BLUMENBECKER

WYPOSAŻENIE PRZEMYSŁU

Wydanie 2019



NAJISTOTNIEJSZE W KATALOGU

W naszym katalogu znajdą Państwo wszystko, co jest niezbędne do realizacji wymagających zadań w przemyśle, rzemiośle czy handlu.

Nasi wyszkoleni i doświadczeni pracownicy są do Państwa dyspozycji w każdej chwili i służą rzetelną i kompetentną poradą.

Z przyjemnością doradzimy.
Państwa specjalistyczny partner handlowy.

FAKTY, KTÓRE DECYDUJĄ O PAŃSTWA SUKCESIE

- wieloletnie doświadczenie
- wiedza branżowa
- wszystko z jednego źródła
- krótkie terminy dostaw
- indywidualne doradztwo i rozwiązania
- wybrane markowe produkty

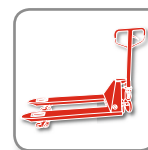

S. 1/1–1/348



S. 2/1–2/130

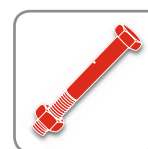

S. 3/1–3/126

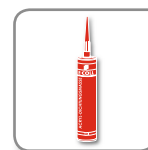

S. 4/1–4/151

JAK ZNALEŹĆ ARTYKUŁ?

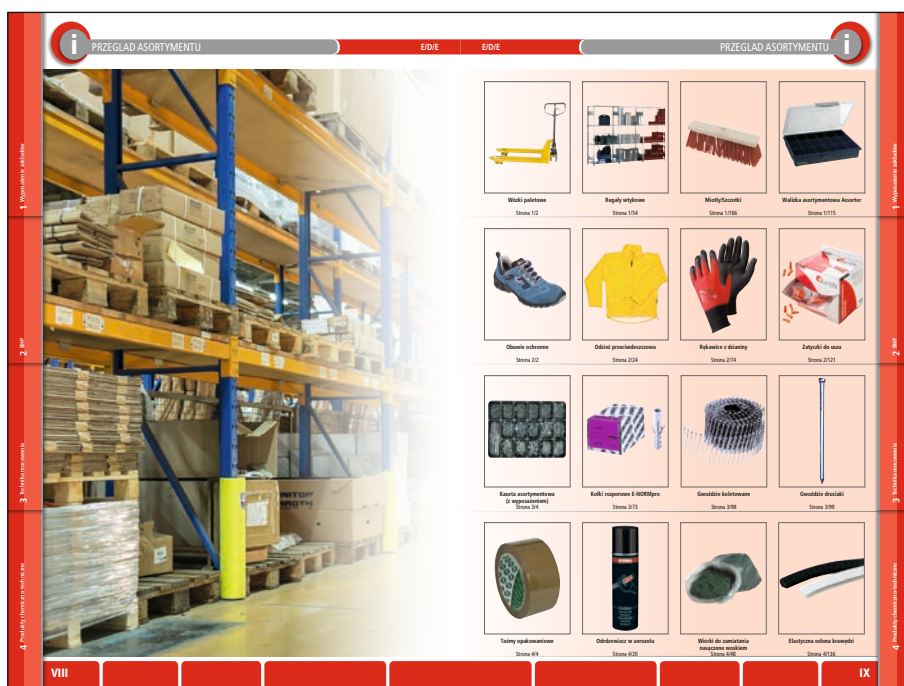

Przegląd asortymentu

Asortyment podzielony jest na 4 działy.

Przegląd asortymentu umożliwia optymalną orientację i przyporządkowanie produktów do poszczególnych działów.

Objaśnienie znaków:



= Usługa KEP dostępna tylko w ograniczonym zakresie:
 - bez opcji Express
 - brak dostaw do DK, EE, FI, FI, GB, GR, HU, IE, LT, LV, NO, RO, SE, SK, TR
 - brak dostaw na wyspy



= dostawa tylko ciężarówką (spedycja)

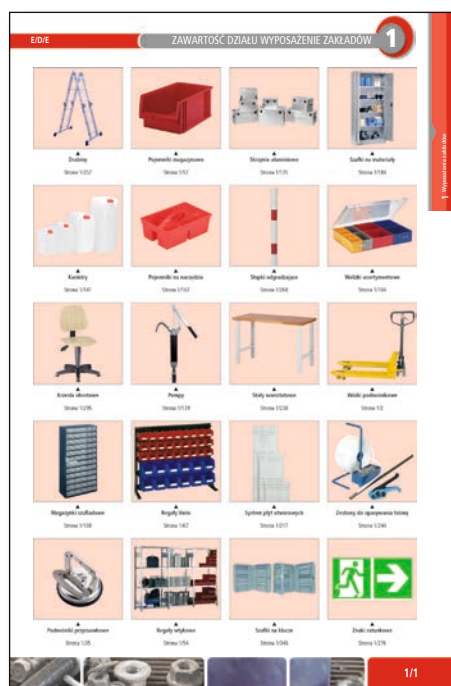

Przegląd działu

Obejmuje przegląd grup produktów znajdujących się na kolejnych stronach.



NASZE MARKOWE PRODUKTY

Wszystkie oferowane artykuły to wybrane produkty markowe, które gwarantują wysoki poziom bezpieczeństwa. Wszystkie nasze produkty spełniają oczywiście wymagania europejskich norm i dyrektyw.

Skorzystajcie Państwo również z naszych usług: profesjonalne doradztwo naszego wyszkolonego i doświadczonego personelu na miejscu.

FAKTY, KTÓRE DECYDUJĄ O PAŃSTWA SUKCESIE

- Wybrane markowe produkty wiodących producentów
- Wysoki poziom bezpieczeństwa
- Wszystkie artykuły są zgodne z dyrektywami i normami europejskimi



NASZE CENTRUM LOGISTYCZNE

NASZE USŁUGI - WASZĄ PRZEWAGĄ NAD KONKURENCJĄ

Czy Państwa odzież ochronna nie spełnia wymogów bezpieczeństwa? Pilnie potrzebują Państwo części zamiennych? Pomożemy! Skorzystajcie Państwo z naszych niezawodnych usług dostawczych i sprawnej logistyki. Oferujemy najkrótsze terminy dostaw. W pilnych przypadkach realizujemy dostawę również za pośrednictwem usługi ekspres w ciągu 24/48 godzin.



FAKTY, KTÓRE DECYDUJĄ O PAŃSTWA SUKCESIE

- Usługa 24 h. Standardowy czas dostawy dla wszystkich produktów dostępnych w ramach usługi KEP wynosi jeden dzień. Aby zrealizować zamówienie tego samego dnia należy je nam dostarczyć (od poniedziałku do piątku) online do godziny 17.00 lub w formie pisemnej oraz telefonicznie do godziny 15.00
- Magazynowanie i logistyka certyfikowane zgodnie z DIN EN ISO 9001:2015



ZNACZENIE SYMBOLI PRZEGLĄD WSZYSTKICH UŻYWANYCH SYMBOLI



Zagrożenia chemiczne EN 374



Przetwórstwo żywności



Ochrona przed zagrożeniami mechanicznymi



Ochrona przed mikroorganizmami EN 374



Ochrona przed promieniowaniem radioaktywnym EN 421



Ochrona przed niekorzystnymi warunkami atmosferycznymi EN 343



Obuwie robocze z podnoskiem ochronnym



Przestrzegać instrukcji obsługi



Ograniczona ochrona przed ciekłymi substancjami chemicznymi



Lekka ochrona przed zagrożeniami chemicznymi



Ochrona przed zimnem



Ochrona przed unoszącymi się w powietrzu cząstkami stałymi



Ochrona przed zagrożeniami termicznymi



Ochrona przed ręcznymi piłami łańcuchowymi



Ochrona przed elektrycznością statyczną



Odzież ochronna dla spawaczy



Ochrona przed słabą widocznością



Buty o wyjątkowo małej wadze



Nakaz noszenia okularów ochronnych



Wyjątkowo stabilny



Do drobnych zanieczyszczeń



Do ciężkich zanieczyszczeń



Do czyszczenia wewnątrz i na zewnątrz



Odpowiedni do czyszczenia wewnątrz



Odpowiedni do czyszczenia na zewnątrz



Odporność na wilgoć



Odporny na olej



Włose typu X



Buty w klasie bezpieczeństwa S1



Buty w klasie bezpieczeństwa S2



Buty w klasie bezpieczeństwa S3



Buty w klasie bezpieczeństwa S5



Buty w klasie bezpieczeństwa S1P



Rękawice ochronne kategorii II



Rękawice ochronne kategorii III



Gniazdo krzyżowe PZ Pozidriv



Gniazdo TORX®



Odpinany kaptur



Z kieszonką na telefon komórkowy



do 85 db(A)



do 93 db(A)



do 98 db(A)



do 105 db(A)



do 110 db(A)



Stopka redakcyjna

Wydanie 2019

Wydawca Katalogu:
zgodnie z danymi na okładce

**Kierownictwo ogólne (odpowiedzialny
w rozumieniu prawa prasowego):**
EDE International AG,
Annegret Franzen

Redakcja, layout i produkcja:
E/D/E Katalogistik

w styczniu 2019r.

Warunki korzystania z katalogu

1. Niniejszy katalog obowiązuje w okresie od 01.01.2019r. do 31.08.2020r. Po upływie tego terminu swoją ważność tracą przede wszystkim podane w katalogu ceny. Analogiczna zasada obowiązuje także po ukazaniu się nowszego wydania katalogu.
2. Ten katalog jest przeznaczony tylko i wyłącznie do użytku profesjonalnego.
3. Wszystkie podane ceny są sugerowane i wymagają doliczenia ustawowego podatku VAT. Ze względu na zachodzące na rynku zmiany musimy zastrzec sobie naliczanie cen obowiązujących w dniu dostawy.
4. O ile nie podano inaczej, ceny katalogowe dotyczą jednej sztuki towaru. Jeżeli podano inne jednostki opakowaniowe (JO) to taki produkt można nabyć jedynie w kompletnych jednostkach opakowaniowych. Przy zamawianiu większych ilości towarów, prosimy o kontakt w celu uzyskania specjalnej oferty.
5. Katalog ten jest chroniony prawem autorskim. Wszelki przedruk, także we fragmentach, wymaga wyraźnego pozwolenia właściciela praw autorskich.
6. Użyte w katalogu ilustracje mogą odbiegać od oryginalnego towaru. Nie przejmujemy odpowiedzialności cywilnej za ewentualne błędy drukarskie, zmiany produktów spowodowane rozwojem technicznym i zmianą modeli. Ze względów technicznych kolory produktów mogą różnić się od oryginalnych kolorów produktów.
7. Zlecenia i zamówienia są realizowane w oparciu o nasze warunki sprzedaży, dostaw i płatności.

Podane ceny mają charakter informacyjny. Ceny nie zawierają podatku VAT. EDE International AG.



1 Wyposażenie zakładów

2 BHP

3 Technika mocowania

4 Produkty chemiczno-techniczne





Wózki paletowe

Strona 1/2

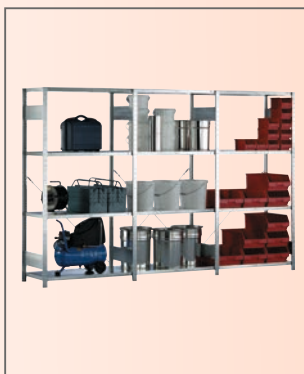

Regały wtykowe

Strona 1/54



Miotły/Szczotki

Strona 1/166



Walizka asortymentowa Assorter

Strona 1/115



Obuwie ochronne

Strona 2/2



Odzież przeciwdeszczowa

Strona 2/24



Rękawice z dzianiny

Strona 2/74



Zatycki do uszu

Strona 2/121

Kaseta asortymentowa
(z wyposażeniem)

Strona 3/4



Kołki rozporowe E-NORMpro

Strona 3/73

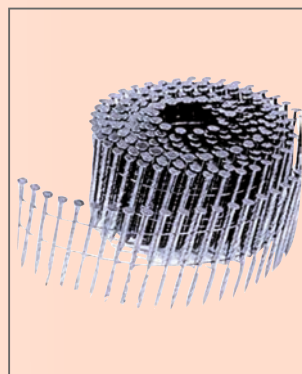

Gwoździe kolektowane

Strona 3/98

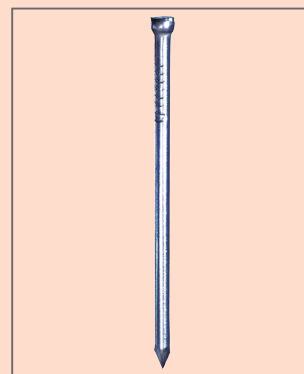

Gwoździe druciaki

Strona 3/99

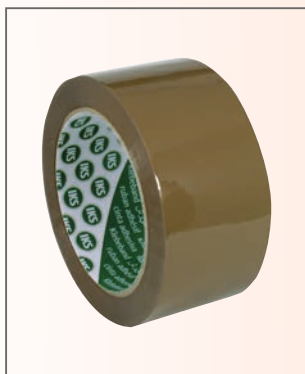

Taśmy opakowaniowe

Strona 4/4



Odrzeczniak w aerozolu

Strona 4/20

Wiórki do zamiatania
nasączone woskiem

Strona 4/48



Elastyczna osłona krawędzi

Strona 4/136





Drabiny

Strona 1/257



Pojemniki magazynowe

Strona 1/57



Skrzynie aluminiowe

Strona 1/135



Szafki na materiały

Strona 1/184



Kanistry

Strona 1/141



Pojemniki na narzędzia

Strona 1/107



Słupki odgradzające

Strona 1/268



Walizki asortymentowe

Strona 1/104



Krzesła obrotowe

Strona 1/295

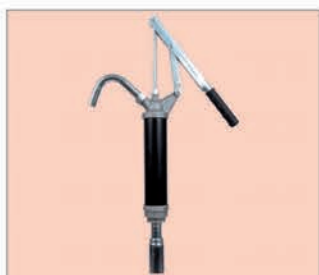

Pompy

Strona 1/139



Stoły warsztatowe

Strona 1/238



Wózki podnośnikowe

Strona 1/2



Magazynki szufladowe

Strona 1/108

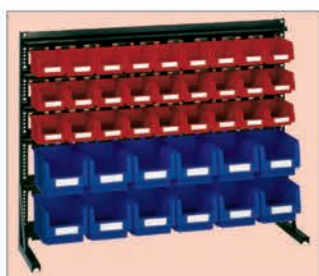

Regały Vario

Strona 1/67



System płyt otworowych

Strona 1/217



Zestawy do opasywania taśmą

Strona 1/244

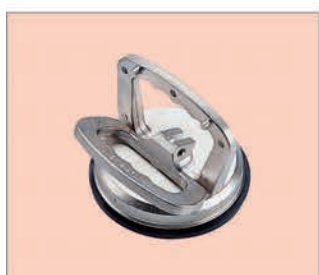

Podnośniki przyssawkowe

Strona 1/35



Regały wtykowe

Strona 1/54



Szafki na klucze

Strona 1/346



Znaki ratunkowe

Strona 1/276



Podnośnikowy wózek widłowy, 2500 kg, z rolkami tandemowymi, żółty

- zestawy kółek skrętnych i rolki nośne z opaską poliuretanową
- wysokiej jakości układ hydrauliczny
- dobre właściwości jezdne dzięki niskiemu oporowi toczenia
- zestawy kółek skrętnych i rolki nośne na łożyskach kulkowych
- wszystkie łożyska kulkowe ze smarowaniem stałym, zamknięte
- automatyczny powrót do pozycji pionowej po opuszczeniu dyszla
- regulowana prędkość opuszczania
- uchwyt dyszla pokryty gumą, z 3 funkcjami

Serwis, naprawa i części zamienne dostępne bezpośrednio w E/D/E w Wuppertal.

Udźwig	2500 kg	2500 kg
Kolor	żółty	żółty
Wysokość podnoszenia	200 mm	200 mm
Min. wysokość wideł	85 mm	85 mm
Długość wideł	1150 mm	1150 mm
Całkowita szerokość wideł	540 mm	540 mm
Wysokość całkowita	1230 mm	1230 mm
Szerokość kółka skrętnego	50 mm	50 mm
Średnica kółka skrętnego	200 mm	200 mm
Średnica rolki nośnej	80 mm	80 mm
Szerokość rolki nośnej	70 mm	70 mm
Wykonanie dyszla	zmontowany	do samodzielnego montażu
Grubość materiału	3 mm	3 mm
Waga	70 kg	70 kg
Kod KEP	☒	☒
Op. zbior.	1 sztuka	1 sztuka
J. op.	1 sztuka	6 sztuk
Nr katalogowy	03904583	03904577
Cena sprz. netto €	498,00	518,00

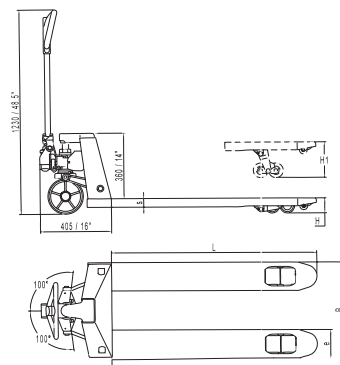

Podnośnikowy wózek widłowy, 2500 kg, z rolkami tandemowymi, czerwony

- zestawy kółek skrętnych z czarnymi oponami z pełnej gumy, rolki nośne z opaską poliuretanową
- wysokiej jakości układ hydrauliczny
- dobre właściwości jezdne dzięki niskiemu oporowi toczenia
- zestawy kółek skrętnych i rolki nośne na łożyskach kulkowych
- wszystkie łożyska kulkowe ze smarowaniem stałym, zamknięte
- automatyczny powrót do pozycji pionowej po opuszczeniu dyszla
- regulowana prędkość opuszczania
- uchwyt dyszla pokryty gumą, z 3 funkcjami

Serwis, naprawa i części zamienne dostępne bezpośrednio w E/D/E w Wuppertal.

Udźwig	2500 kg	2500 kg
Kolor	czerwony	czerwony
Wysokość podnoszenia	200 mm	200 mm
Min. wysokość wideł	85 mm	85 mm
Długość wideł	1150 mm	1150 mm
Całkowita szerokość wideł	540 mm	540 mm
Wysokość całkowita	1230 mm	1230 mm
Szerokość kółka skrętnego	50 mm	50 mm
Średnica kółka skrętnego	200 mm	200 mm
Średnica rolki nośnej	80 mm	80 mm
Szerokość rolki nośnej	70 mm	70 mm
Wykonanie dyszla	zmontowany	do samodzielnego montażu
Grubość materiału	3 mm	3 mm
Waga	70 kg	70 kg
Kod KEP	☒	☒
Op. zbior.	1 sztuka	1 sztuka
J. op.	1 sztuka	6 sztuk
Nr katalogowy	03904582	03904576
Cena sprz. netto €	498,00	484,00

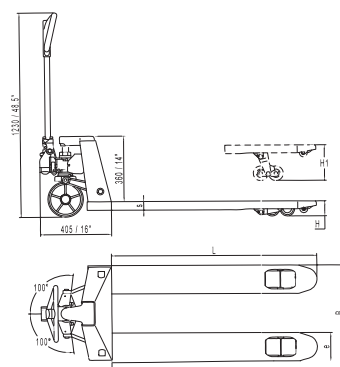

Podnośnikowy wózek widłowy, 3000 kg

- bezpieczny przeładunek towarów na paletach, niski opór toczenia
- dyszel do podnoszenia, jazdy, opuszczania
- zwolnienie dyszla pociągowego powoduje automatyczny powrót do pozycji pionowej
- uchwyt dyszla pokryty gumą, wyposażony w 3 funkcje
- układ hydrauliczny: precyzyjny dzięki regulowanej prędkości opuszczania
- łożyska kulkowe: nie wymagające konserwacji, chromowane na twardo tłoki, zabezpieczenie przeciążeniowe
- opony ciche, odporne na ścieranie
- zestawy kółek skrętnych: wykonane z poliuretanu, średnica 200 x 50 mm
- rolki wideł: wykonane z poliuretanu (tandemowe), średnica 80 x 70 mm

Serwis, naprawa i części zamienne dostępne bezpośrednio w E/D/E w Wuppertal.

Udźwig	3000 kg
Kolor	żółty
Wysokość podnoszenia	200 mm
Długość wideł	1150 mm
Całkowita szerokość wideł	540 mm
Szerokość kółka skrętnego	50 mm
Średnica kółka skrętnego	200 mm
Szerokość rolki nośnej	70 mm
Średnica rolki nośnej	80 mm
Grubość materiału	3,5 mm
Waga	80 kg
Kod KEP	☒
Op. zbior.	1 sztuka
J. op.	1 sztuka
Nr katalogowy	03924343
Cena sprz. netto €	658,00



Podnośnikowy wózek widłowy, z przełączanym systemem zwiększającym trąkację podczas ruszania

- przełączany system zwiększający trąkację podczas ruszania uruchamiany dźwignią nożną, wózek uruchamiany za pomocą dyszla ręcznego
- gdy aktywny jest system zwiększający trąkację podczas ruszania, aktywna jest również funkcja hamowania, która działa w kierunku przeciwnym do kierunku jazdy
- dyszel bezpieczeństwa do podnoszenia, jazdy i opuszczania, z automatycznym powrotem do pozycji pionowej
- uchwyt dyszla pokryty gumą, z 3 funkcjami
- czuły układ hydrauliczny zapewniający regulowaną prędkość opuszczania
- tłoki chromowane na twardo
- zabezpieczenie przed przeciążeniem
- zestawy kołowe skrętne i rolki nośne na łożyskach kulkowych z oponami poliuretanowymi, rolki tandemowe

Serwis, naprawa i części zamienne dostępne bezpośrednio w E/D/E w Wuppertal.

Udźwig	2000 kg	2000 kg
Kolor	żółty	żółty
Wysokość podnoszenia	200 mm	200 mm
Min. wysokość wideł	85 mm	85 mm
Długość wideł	1150 mm	1150 mm
Całkowita szerokość wideł	540 mm	540 mm
Wysokość całkowita	1230 mm	1230 mm
Szerokość kółka skrętnego	50 mm	50 mm
Średnica kółka skrętnego	180 mm	180 mm
Średnica rolki nośnej	80 mm	80 mm
Szerokość rolki nośnej	70 mm	70 mm
Wykonanie dyszla	zmontowany	do samodzielnego montażu
Waga	78 kg	78 kg
Kod KEP	☒	☒
Op. zbior.	1 sztuka	1 sztuka
J. op.	1 sztuka	1 sztuka
Nr katalogowy	03923732	03923733
Cena sprz. netto €	518,00	502,20



Podnośnikowy wózek widłowy, nożycowy, 1000 kg

- udźwig 1000 kg
- ergonomiczna konstrukcja
- bezpieczne ustawienie dzięki dodatkowym wspornikom przy uniesionych widłach
- dwustopniowy siłownik podnoszący, zawór przeciążeniowy w standardzie
- wzmocniony dyszel ręczny z uchwytyami pokrytymi gumą
- funkcja "Quicklift" umożliwiająca uzyskanie podwójnej prędkości podnoszenia przy niskim obciążeniu
- zestawy kółek skrętnych i rolki nośne z pokryciem poliuretanowym
- kolor: żółty, powlekany proszkowo

Serwis, naprawa i części zamienne dostępne bezpośrednio w E/D/E w Wuppertal!



Wykonanie	z ręcznym układem hydraulicznym
Udźwig	1000 kg
Wysokość podnoszenia	800 mm
Wysokość podwozia	85 mm
Długość wideł	1.140 mm
Szerokość wideł	520 mm
Szerokość widelca	160 mm
Wysokość wideł	40 mm
Szerokość rolki dyszla	40 mm
Średnica rolki dyszla	150 mm
Szerokość rolki wideł	50 mm
Średnica rolki wideł	75 mm
Waga	106 kg
Kod KEP	☒
Op. zbior.	1 sztuka
J. op.	1 sztuka
Nr katalogowy	03924344
Cena sprz. netto €	981,00

Podnośnikowy wózek widłowy HP-ESR20, 2000 kg, z wagą

- duży, czytelny wyświetlacz
- trwała obudowa stalowa zabezpieczająca wagę
- klawiatura zabezpieczona folią przed kurzem i wodą
- zakres pomiarowy 1-2000 kg, podziałka = 1 kg, dokładność ważenia: 99,9%
- wyświetlacz wagi brutto/netto, ustawienie w położeniu zerowym/tara, pamięć dodatkowa
- łatwa do czyszczenia, pyłoszczelna i wodoodporna klawiatura membranowa
- system ważący chroniony przed pyłem i wodą, zgodnie z klasą ochrony IP 65
- koła powlekane poliuretanem
- lakierowany proszkowo, w kolorze żółtym RAL 1023

Serwis, naprawa i części zamienne dostępne bezpośrednio w E/D/E w Wuppertal!

Model	HP-ESR20
Udźwig	2000 kg
Wysokość podnoszenia	200 mm
Min. wysokość wideł	85 mm
Długość wideł	1150 mm
Szerokość wideł	568 mm
Średnica kółka skrętnego	180 mm
Średnica rolki nośnej	74 mm
Źródło zasilania wagi	4 x 2 baterie paluszki AA1,5 V
Zestaw akumulatorowy	6V/2,7 Ah
Wykonanie dyszla	zmontowany
Kod KEP	☒
Op. zbior.	1 sztuka
J. op.	1 sztuka
Nr katalogowy	03229279
Cena sprz. netto €	2.164,76



Podnośnikowy wózek widłowy, długość specjalna

- wysokiej jakości układ hydrauliczny
- dobre właściwości jezdne dzięki niskiemu oporowi toczenia
- zestawy kółek skrętnych i rolki nośne na łożyskach kulkowych
- wszystkie łożyska kulkowe ze smarowaniem stałym, zamknięte
- automatyczny powrót do pozycji pionowej po opuszczeniu dyszla
- uchwyt dyszla pokryty gumą, z 3 funkcjami
- koła z oponami poliuretanowymi/rolki tandemowe
- kolor: żółty

Serwis, naprawa i części zamienne dostępne bezpośrednio w E/D/E w Wuppertal!

Udźwig	2000 kg	1500 kg
Wysokość podnoszenia	200 mm	200 mm
Min. wysokość wideł	85 mm	85 mm
Długość wideł	800 mm	2000 mm
Całkowita szerokość wideł	540 mm	540 mm
Szerokość kółka skrętnego	50 mm	50 mm
Średnica kółka skrętnego	200 mm	200 mm
Szerokość rolki nośnej	70 mm	70 mm
Średnica rolki nośnej	80 mm	80 mm
Wykonanie dyszla	zmontowany	zmontowany
Kod KEP	☒	☒
Op. zbior.	1 sztuka	1 sztuka
J. op.	1 sztuka	1 sztuka
Nr katalogowy	03904580	03904581
Cena sprz. netto €	490,00	798,00



długość wideł 800 mm



długość wideł 2000 mm

Podnośnikowy wózek wysokiego składowania

- funkcja podnoszenia uruchamiana za pomocą dyszla pociągowego lub pedału nożnego
- udźwig 1000 kg
- bezstopniowa regulacja opuszczania
- bezpieczne ustawienie, nawet przy pełnym obciążeniu
- uchwyt dyszla z 3 funkcjami, dyszel z dodatkowym wzmocnieniem
- pompa hydrauliczna o wysokiej wydajności wykonana z wysokowytrzymałej stali
- dodatkowy nadciśnieniowy zawór bezpieczeństwa zapewniający długą żywotność
- tłok ciśnieniowy chromowany na twardo
- wszystkie rolki wykonane z poliuretanu, zestawy kołowe skrętne z hamulcem
- pokryty dwoma warstwami akrylu, w kolorze żółtym RAL 1023

Serwis, naprawa i części zamienne dostępne bezpośrednio w E/D/E w Wuppertal!

Model	SFH 10	SFHD 10
Udźwig	1000 kg	1000 kg
Udźwig resztkowy	-	ok. 800 kg (od wysokości podnoszenia 2000 mm dla odległości środka ciężkości ładunku 600 mm)
Wysokość podnoszenia	1600 mm	2500 mm
Wysokość całkowita	1980 mm	1830 mm
Min. wysokość wideł	85 mm	85 mm
Długość wideł	1150 mm	1150 mm
Szerokość całkowita	740 mm	740 mm
Promień skrętu	1380 mm	1380 mm
Prędkość podnoszenia z/bez obciążenia	20/22 mm	20/22 mm
Średnica rolki dyszla	180 mm	180 mm
Średnica rolki wideł	74 mm	74 mm
Waga	220 kg	300 kg
Kod KEP	☒	☒
Op. zbior.	1 sztuka	1 sztuka
J. op.	1 sztuka	1 sztuka
Nr katalogowy	03133121	03133122
Cena sprz. netto €	1.582,98	1.918,60



Uchwyt do transportu beczek ZG 500

- do beczek stojących

Udźwig	500 kg
Szerokość chwytu/szerokość mocowania	225-720 mm
Waga	9 kg
Op. zbior.	1 sztuka
J. op.	1 sztuka
Nr katalogowy	03229277
Cena sprz. netto €	149,26



Uchwyt do transportu beczek ZG 350

- do beczek leżących

Udźwig	350 kg
Szerokość chwytu/szerokość mocowania	225-720 mm
Waga	6 kg
Op. zbior.	1 sztuka
J. op.	1 sztuka
Nr katalogowy	03229276
Cena sprz. netto €	149,26



Stół podnośny nożycowy, jezdny

- zakres zastosowania: prace montażowe i naprawcze
- indywidualnie regulowana wysokość robocza
- sterowanie za pomocą uchwytu
- bezstopniowa regulacja wysokości
- pompy hydrauliczne z zaworem bezpieczeństwa
- oba zestawy kołowe skrętne z hamulcem i osłoną nóg
- poliuretanowe rolki zapewniające cichą i płynną pracę
- malowany dwukrotnie farbą akrylową w kolorze żółtym RAL 1023

Serwis, naprawa i części zamienne dostępne bezpośrednio w E/D/E w Wuppertal.



TF 15, uchwyt składany



TF 50, uchwyt składany



TF 75, uchwyt stały

Model	TF 15	TF 50	TF 75
Udźwig	150 kg	500 kg	750 kg
Długość platformy	700 mm	850 mm	1000 mm
Szerokość platformy	450 mm	500 mm	510 mm
Wysokość platformy	36 mm	55 mm	55 mm
Regulowana wysokość platformy od - do	220–720 mm	285–880 mm	420–990 mm
Podnoszenie na naciśnięcie pedału do maks.	< 28	< 25	< 45
Średnica kółka	100 mm	127 mm	150 mm
Szerokość kółka	30 mm	40 mm	50 mm
Wysokość uchwytu	950 mm	990 mm	990 mm
Waga	46 kg	81 kg	125 kg
Kod KEP	☒	☒	☒
Op. zbior.	1 sztuka	1 sztuka	1 sztuka
J. op.	1 sztuka	1 sztuka	1 sztuka
Nr katalogowy	03229261	03133123	03229262
Cena sprz. netto €	486,20	697,90	979,94

Stół podnośny nożycowy, jezdny

- odpowiedni do prac montażowych i naprawczych
- możliwość dostosowania do optymalnej wysokości roboczej
- sterowanie uchwytem, płynna regulacja wysokości
- wysokiej jakości pompy hydrauliczne z zaworem bezpieczeństwa
- poliuretanowe rolki zapewniające płynną i cichą pracę
- 2 zestawy kołowe skrętne i 2 zestawy kołowe stałe
- z ochroną nóg i hamulcami postojowymi na zestawach kołowych skrętnych
- wysokiej jakości pompy hydrauliczne wykonane z wysokowytrzymałej stali
- dodatkowy naciśnieniowy zawór bezpieczeństwa zapewniający długą żywotność
- pokryty dwoma warstwami akrylu, w kolorze żółtym RAL 1023

Serwis, naprawa i części zamienne dostępne bezpośrednio w E/D/E w Wuppertal.

Model	TG 50
Udźwig	500 kg
Długość platformy	1600 mm
Szerokość platformy	810 mm
Regulowana wysokość platformy od - do	286–915 mm
Wysokość po opuszczeniu	445 mm
Średnica kółka	127 mm
Podnoszenie na naciśnięcie pedału do maks.	< 55
Wysokość uchwyty	990 mm
Waga	154 kg
Kod KEP	☒
Op. zbior.	1 sztuka
J. op.	1 sztuka
Nr katalogowy	03229268
Cena sprz. netto €	1.220,52



Stół podnośny dwunożycowy, jezdny

- odpowiedni do prac montażowych i naprawczych
- możliwość dostosowania do optymalnej wysokości roboczej
- hamulce postojowe na zestawach kołowych skrętnych, ochrona stóp
- poliuretanowe rolki zapewniające płynną i cichą pracę
- sterowanie uchwytem, płynna regulacja wysokości
- wysokiej jakości pompy hydrauliczne wykonane z wysokowytrzymałej stali
- dodatkowy naciśnieniowy zawór bezpieczeństwa zapewniający długą żywotność
- pokryty dwoma warstwami akrylu, w kolorze żółtym RAL 1023

Serwis, naprawa i części zamienne dostępne bezpośrednio w E/D/E w Wuppertal!

Model	TFD 35	TFD 70
Udźwig	350 kg	700 kg
Długość platformy	910 mm	1220 mm
Szerokość platformy	500 mm	610 mm
Wysokość platformy	53 mm	53 mm
Regulowana wysokość platformy od - do	355–1300 mm	455–1500 mm
Średnica kółka	127 mm	127 mm
Szerokość kółka	40 mm	50 mm
Waga	105 kg	195 kg
Kod KEP	☒	☒
Op. zbior.	1 sztuka	1 sztuka
J. op.	1 sztuka	1 sztuka
Nr katalogowy	03229266	03229267
Cena sprz. netto €	939,32	1.886,98



TFD 35



TFD 70

Kompaktowy stół podnośny nożycowy, elektrohydrauliczny

- zamknięta platforma i jednostka sterująca zapewnia ergonomiczną pracę na optymalnej wysokości roboczej
- eliminacja problemów z bólem pleców i tym samym nieobecnością w pracy
- wytrzymała konstrukcja stalowa zapewniająca stabilność
- spełnia wymagania normy EN 1570
- oddzielna jednostka sterująca do bezstopniowego podnoszenia i opuszczania z niemal stałą prędkością, z funkcją czuwaka
- obwodowe listwy zabezpieczające
- w kolorze żółtym RAL 1023

Uwaga: podłączenie i uruchomienie musi być przeprowadzone przez osobę wykwalifikowaną.

Serwis, naprawa i części zamienne dostępne bezpośrednio w E/D/E w Wuppertal.

Model	H.I.W. 1.0 EU
Udźwig	500 kg
Wysokość konstrukcji	190 mm
Wysokość podnoszenia	1010 mm
Długość platformy	1300 mm
Szerokość platformy	800 mm
Czas podnoszenia	15 s
Moc silnika	0,75 kW
Waga	160 kg
Kod KEP	☒
Op. zbior.	1 sztuka
J. op.	1 sztuka
Nr katalogowy	03229272
Cena sprz. netto €	3.032,62

Płaski stół podnośny nożycowy, elektrohydrauliczny 1000 kg

- wyjątkowo niska platforma, klin najazdowy i jednostka sterująca
- ergonomiczna praca na optymalnej wysokości roboczej
- eliminacja problemów z bólem pleców i tym samym nieobecnością w pracy
- wytrzymała konstrukcja stalowa zapewniająca stabilność
- spełnia wymagania normy EN 1570
- oddzielna jednostka sterująca do bezstopniowego podnoszenia i opuszczania z niemal stałą prędkością, z funkcją czuwaka
- w kolorze żółtym RAL 1023

Uwaga: podłączenie i uruchomienie musi być przeprowadzone przez osobę wykwalifikowaną.

Serwis, naprawa i części zamienne dostępne bezpośrednio w E/D/E w Wuppertal.

Model	HTF-G	HTF-U
Wykonanie	standard	kształt U
Udźwig	1000 kg	1000 kg
Wysokość konstrukcji	82 mm	80 mm
Wysokość podnoszenia	760 mm	760 mm
Długość platformy	1450 mm	1450 mm
Szerokość platformy	1140 mm	1140 mm
Czas podnoszenia	18 s	18 s
Moc silnika	0,75 kW	0,75 kW
Wymiary jednostki sterującej szer. x gł. x wys.	630x340x250 mm	630x340x250 mm
Długość kabla	2,2 m	2,2 m
Waga	250 kg	235 kg
Kod KEP	☒	☒
Op. zbior.	1 sztuka	1 sztuka
J. op.	1 sztuka	1 sztuka
Nr katalogowy	03229271	03229270
Cena sprz. netto €	3.577,40	3.257,58



HTF-G



HTF-U

Transporter podnośnikowy, mechaniczny

- do jednoosobowego transportu ciężkich elementów
- podnośnik z korbką ręczną i przekładnią, wrzecionem bezpieczeństwa i pasem mocującym 5 m
- solidna stalowa konstrukcja ramy
- szufle ładunkowe i uchwyty dystansowe z powłoką antypoślizgową
- kółka poliuretanowe z łożyskami kulkowymi
- kolor żółty RAL 1023

Udźwig na parę	600 kg
Wysokość podnoszenia	300 mm
Długość powierzchni nośnej	225 mm
Szerokość powierzchni nośnej	120 mm
Waga	33 kg
Kod KEP	☒
Op. zbior.	1 para
J. op.	2 sztuki
Nr katalogowy	04419995
Cena sprz. netto €	832,28



Transporter podnośnikowy do ciężkich ładunków, hydrauliczny

- do jednoosobowego transportu ciężkich elementów
- z hydrauliczną jednostką podnoszącą, uchwytami do bezpiecznego kierowania kołami i pasem mocującym 5 m
- solidna stalowa konstrukcja ramy
- szufle ładunkowe i uchwyty dystansowe z powłoką antypoślizgową
- kółka poliuretanowe z łożyskami kulkowymi
- kolor żółty RAL 1023

Udźwig na parę	1800 kg	1800 kg
Wysokość podnoszenia	100 mm	250 mm
Długość powierzchni nośnej	600 mm	600 mm
Szerokość powierzchni nośnej	60 mm	60 mm
Waga	82 kg	90 kg
Kod KEP	☒	☒
Op. zbior.	1 para	1 para
J. op.	2 sztuki	2 sztuki
Nr katalogowy	04419996	04419997
Cena sprz. netto €	1.076,14	1.172,58



skok 100 mm



skok 250 mm

Wózek transportowy, z uchwytem do pchania

- 2 zestawy kołowe skrętne z centralnym hamulcem nożnym EasyStop i 2 zestawy kołowe stałe
- opony z gumy termoplastycznej (średnica 200 x 50 mm)
- kolor: niebieski RAL 5010, lakierowany proszkowo
- płyta: materiał drewnopodobny, okleina bukowa

Udźwig	500 kg	500 kg
Długość powierzchni ładunkowej	1030 mm	1230 mm
Wysokość powierzchni ładunkowej	295 mm	295 mm
Szerokość powierzchni ładunkowej	700 mm	800 mm
Średnica kółka skrętnego	200 mm	200 mm
Średnica kółka stałego	200 mm	200 mm
Waga	33,5 kg	37 kg
Kod KEP	☒	☒
Op. zbior.	1 sztuka	1 sztuka
J. op.	1 sztuka	1 sztuka
Nr katalogowy	02510932	02510933
Cena sprz. netto €	199,30	220,82



VARIOfit
Die perfekte Form für Transport

Wózek transportowy

- spawana konstrukcja stalowa
- powierzchnia ładunkowa wykonana z płyty wiórowej, okleina bukowa
- 2 zestawy kołowe skrętne z centralnym hamulcem nożnym EasyStop i 2 zestawy kołowe stałe
- opony z gumy termoplastycznej
- powlekany proszkowo, w kolorze niebieskim RAL 5010

Udźwig	200 kg
Długość powierzchni ładunkowej	890 mm
Szerokość powierzchni ładunkowej	450 mm
Średnica kółka skrętnego	125 mm
Średnica kółka stałego	125 mm
Waga	16 kg
Kod KEP	☒
Op. zbior.	1 sztuka
J. op.	1 sztuka
Nr katalogowy	02510918
Cena sprz. netto €	152,00



VARIOfit
Die perfekte Form für Transport

Wózek transportowy, ze składanym uchwytem

- solidna spawana konstrukcja stalowa
- składany uchwyt do pchania
- powierzchnia ładunkowa wykonana z płyty drewnopodobnej, okleina bukowa
- odporny na uderzenia i zarysowania, zabezpieczony powierzchniowo
- opony z gumy termoplastycznej, nie pozostawiające śladów, z precyzyjnymi łożyskami kulkowymi zwykłymi
- 2 zestawy kołowe skrętne z centralnym hamulcem nożnym EasyStop i 2 zestawy kołowe stałe
- powlekany proszkowo, w kolorze niebieskim RAL 5010

Wysokość	940 mm	980 mm
Długość	815 mm	995 mm
Szerokość	450 mm	600 mm
Długość powierzchni ładunkowej	720 mm	900 mm
Szerokość powierzchni ładunkowej	450 mm	600 mm
Udźwig	150 kg	250 kg
Waga	15 kg	23,5 kg
Średnica kółka	125 mm	160 mm
Op. zbior.	1 sztuka	1 sztuka
J. op.	1 sztuka	1 sztuka
Nr katalogowy	02536738	02536739
Cena sprz. netto €	219,34	264,84



VARIOfit
Die perfekte Form für Transport

Wózek stołowy lekki, z 2 powierzchniami ładunkowymi

- wykonany ze spawanych rur stalowych
- trwałe zabezpieczenie powierzchni dzięki powłoce proszkowej w kolorze niebieskim RAL 5010, odpornej na uderzenia i zarysowania
- powierzchnie ładunkowe z płyt drewnopodobnych umieszczonych w ramie, z krawędzią
- 2 zestawy kołowe skrętne z centralnym hamulcem nożnym EasyStop i 2 zestawy kołowe stałe, opony z gumy termoplastycznej

Udźwig całkowity	250 kg
Udźwig powierzchni górnej	80 kg
Długość powierzchni ładunkowej	985 mm
Szerokość powierzchni ładunkowej	590 mm
Wysokość krawędzi	12 mm
Średnica kółka	125 mm
Waga	34 kg
Kod KEP	☒
Op. zbior.	1 sztuka
J. op.	1 sztuka
Nr katalogowy	02510934
Cena sprz. netto €	273,86

VARIOfit
Die perfekte Form
des Transportes



Wózek stołowy ciężki, z 2 powierzchniami ładunkowymi

- wykonany ze spawanych rur stalowych
- trwałe zabezpieczenie powierzchni dzięki powłoce proszkowej w kolorze niebieskim RAL 5010, odpornej na uderzenia i zarysowania
- powierzchnie ładunkowe z płyt drewnopodobnych umieszczonych w ramie
- 2 zestawy kołowe skrętne z centralnym hamulcem nożnym EasyStop i 2 zestawy kołowe stałe, opony z gumy termoplastycznej

Udźwig całkowity	500 kg	500 kg
Udźwig powierzchni górnej	200 kg	200 kg
Długość powierzchni ładunkowej	1000 mm	1200 mm
Szerokość powierzchni ładunkowej	700 mm	800 mm
Wysokość pięter	295/915 mm	295/915 mm
Średnica kółka	200 mm	200 mm
Waga	46 kg	51,5 kg
Kod KEP	☒	☒
Op. zbior.	1 sztuka	1 sztuka
J. op.	1 sztuka	1 sztuka
Nr katalogowy	02510919	02510920
Cena sprz. netto €	363,56	389,38

VARIOfit
Die perfekte Form
des Transportes



Wózek stołowy z rury stalowej, z uchwytem

- wytrzymała konstrukcja z rur stalowych
- z drewnianą platformą
- uchwyt przykręcany
- 2 platformy drewniane
- 2 zestawy kołowe skrętne i 2 zestawy kołowe stałe, opony TPE, piasty z łożyskami kulkowymi
- hamulce zestawu kołowego skrętnego wykonane zgodnie z normą europejską EN 1757-3 (bezpieczeństwo wózków platformowych)
- lakierowany proszkowo w kolorze niebieskim brylantowym RAL 5007

Udźwig całkowity	250 kg
Udźwig powierzchni górnej	100 kg
Długość całkowita	860 mm
Wysokość całkowita	875 mm
Wysokość pięter	195/770 mm
Średnica kółka	125 mm
Szerokość kółka	38 mm
Waga	19 kg
Op. zbior.	1 sztuka
J. op.	1 sztuka
Nr katalogowy	02193103
Cena sprz. netto €	284,70

fetra
Transportgeräte



Wózek z rur stalowych, ze składanym uchwytem

- rurowa konstrukcja stalowa, uchwyt do pchania składany na platformie
- platforma z płyty drewnopodobnej, okleina bukowa
- 2 zestawy kołowe skrętne i 2 zestawy kołowe stałe, opony TPE, piasty z łożyskami kulkowymi
- hamulce zestawu kołowego skrętnego wykonane zgodnie z normą europejską EN 1757-3 (bezpieczeństwo wózków platformowych)
- lakierowany proszkowo w kolorze niebieskim brylantowym RAL 5007

Udźwig	250 kg	250 kg
Średnica kółka	125 mm	160 mm
Długość	815 mm	995 mm
Szerokość	470 mm	620 mm
Wysokość	930 mm	965 mm
Długość powierzchni ładunkowej	720 mm	900 mm
Szerokość powierzchni ładunkowej	450 mm	600 mm
Waga	15 kg	24 kg
Kod KEP		☒
Op. zbior.	1 sztuka	1 sztuka
J. op.	1 sztuka	1 sztuka
Nr katalogowy	02193047	02193048
Cena sprz. netto €	240,28	297,66

fetra
Transportgeräte



Wózek stołowy z rur stalowych, ze składaną platformą

- konstrukcja z rur stalowych
- składana platforma i powierzchnia ładunkowa z płyty drewnopodobnej, okleina bukowa
- uchwyt do pchania i platforma składana na powierzchni dolnej platformy
- 2 zestawy kołowe skrętne i 2 zestawy kołowe stałe, opony TPE, piasty z łożyskami kulkowymi
- hamulce zestawu kołowego skrętnego wykonane zgodnie z normą europejską EN 1757-3 (bezpieczeństwo wózków platformowych)
- lakierowany proszkowo w kolorze niebieskim brylantowym RAL 5007

Udźwig	250 kg
Średnica kółka	125 mm
Długość	900 mm
Szerokość	470 mm
Wysokość	900 mm
Długość powierzchni ładunkowej	720 mm
Szerokość powierzchni ładunkowej	450 mm
Waga	25 kg
Op. zbior.	1 sztuka
J. op.	1 sztuka
Nr katalogowy	03353323
Cena sprz. netto €	446,16

fetra
Transportgeräte



Wózek transportowy

- wytrzymała konstrukcja z rur stalowych
- 2 zestawy kołowe skrętne i 2 zestawy kołowe stałe, opony TPE, piasty z łożyskami kulkowymi
- hamulce zestawu kołowego skrętnego wykonane zgodnie z normą europejską EN 1757-3 (bezpieczeństwo wózków platformowych)
- lakierowany proszkowo w kolorze niebieskim brylantowym RAL 5007

Udźwig	250 kg	250 kg
Średnica kółka	125 mm	125 mm
Szerokość	450 mm	600 mm
Wysokość	910 mm	910 mm
Długość powierzchni ładunkowej	850 mm	1000 mm
Szerokość powierzchni ładunkowej	450 mm	600 mm
Waga	14 kg	19 kg
Kod KEP		☒
Op. zbior.	1 sztuka	1 sztuka
J. op.	1 sztuka	1 sztuka
Nr katalogowy	01203650	02194302
Cena sprz. netto €	170,30	197,60

fetra
Transportgeräte



Wózek stołowy, lekki

- wózek wykonany ze spawanych profili i rurek stalowych
- konstrukcja śrubowa
- półki wykonane z płyty drewnopodobnej, okleina bukowa, umieszczone w ramie, wysokość krawędzi 12 mm
- 2 zestawy kołowe skrętne i 2 zestawy kołowe stałe z oponami TPE, piasty z łożyskami kulkowymi
- hamulce zestawu kołowego skrętnego zgodnie z normą EN 1757-3
- lakierowany proszkowo w kolorze niebieskim brylantowym RAL 5007

fetra
Transportgeräte



Udźwig całkowity	300 kg	300 kg
Udźwig powierzchni górnej	80 kg	80 kg
Średnica kółka	125 mm	125 mm
Długość powierzchni ładunkowej	850 mm	1000 mm
Szerokość powierzchni ładunkowej	500 mm	600 mm
Wysokość pięt	200/820 mm	200/820 mm
Waga	28 kg	35 kg
Kod KEP	☒	☒
Op. zbior.	1 sztuka	1 sztuka
J. op.	1 sztuka	1 sztuka
Nr katalogowy	02483679	01203657
Cena sprz. netto €	286,62	319,32



Wózek stołowy, z 2 powierzchniami ładunkowymi

- błyszcząca, ocynkowana rama z rury stalowej
- powierzchnie ładunkowe powlekane laminatem, okleina bukowa
- uchwyt z antypoślizgową powłoką gumową
- 4 zestawy kołowe skrętne z oponami z pełnej gumy, nie pozostawiające śladów

Dostawa: do samodzielnego montażu.



Udźwig całkowity	Wymiary całkowite dł. x szer. x wys.	Powierzchnia ładunkowa górna dł. x szer.	Powierzchnia ładunkowa dolna dł. x szer.	Średnica kółka	Waga	Kod KEP	Op. zbior.	J. op.	Nr katalogowy	Cena sprz. netto
kg	mm	mm	mm	mm	kg					€
150	850x435x950	755x430	730x430	100	14	☒	1 sztuka	1 sztuka	03340346	220,82

Wózek stołowy/serwisowy, ze stali nierdzewnej

- łatwy do czyszczenia
- ze stali nierdzewnej
- nie rdzewny, odporny na korozję
- konstrukcja rurowa: powierzchnia ładunkowa przykręcana
- obwodowa krawędź ograniczająca
- 4 rolki z odbijaczami jako zabezpieczenie przed uderzeniami
- 4 zestawy kołowe skrętne (2 z hamulcami) z oponami z pełnej gumy, nie pozostawiające śladów

Dostawa: do samodzielnego montażu.



Udźwig całkowity	Wymiary całkowite dł. x szer. x wys.	Liczba powierzchni ładunkowych	Długość powierzchni ładunkowej	Szerokość powierzchni ładunkowej	Średnica kółka	Waga	Op. zbior.	J. op.	Nr katalogowy	Cena sprz. netto
kg	mm		mm	mm	mm	kg				€
100	910x590x940	2	825	500	100	12	1 sztuka	1 sztuka	03340347	301,78
100	910x590x940	3	825	500	100	15,5	1 sztuka	1 sztuka	03340348	351,82

Wózek transportowy, aluminiowy, składany i wysuwany

- wózek wykonany z profili aluminiowych, wyjątkowo lekki i stabilny
- składany uchwyt do pchana i wysuwana powierzchnia ładunkowa
- 2 zestawy kołowe skrętne i 2 zestawy kołowe stałe z oponami TPE

Udźwig	100 kg
Wymiary dł. x szer. x wys. po złożeniu	500x423x235 mm
Wymiary dł. x szer. x wys. po rozłożeniu	705x423x945 mm
Waga	7,2 kg
Op. zbior.	1 sztuka
J. op.	1 sztuka
Nr katalogowy	04439403
Cena sprz. netto €	86,84



Wózek platformowy, z uchwytem składanym

- solidna konstrukcja stalowa
- powierzchnia ładunkowa z powłoką antypoślizgową i listwą zderzakową dookoła
- oszczędność miejsca dzięki składanemu uchwytowi
- 2 zestawy kołowe skrętne i 2 zestawy kołowe stałe z oponami z polipropylenu

Udźwig	150 kg	250 kg
Wymiary zewnętrzne dł. x szer.	740x470 mm	920x610 mm
Wysokość	235/820 mm	280/860 mm
Średnica koła	100 mm	125 mm
Waga	7,2 kg	12,5 kg
Op. zbior.	1 sztuka	1 sztuka
J. op.	1 sztuka	1 sztuka
Nr katalogowy	04439401	04439402
Cena sprz. netto €	50,40	84,84



Wózek taczkowy z rur stalowych, 200 kg

- spawana, stabilna konstrukcja z rur stalowych
- opony pneumatyczne z profilem terenowym
- felgi z blachy stalowej i łożyska kulkowe
- lakierowany proszkowo w kolorze niebieskim RAL 5010



model 1



model 2



model 3



model 4

Model	1	2	3	4
Udźwig	200 kg	200 kg	200 kg	200 kg
Wymiary wys. x szer. x gł.	1125x560x455 mm	1175x480x460 mm	1310x540x570 mm	1185x490x520 mm
Wymiary szufli szer. x gł.	400x185 mm	310x200 mm	300x300 mm	305x210 mm
Średnica koła	260x85 mm	260x85 mm	260x85 mm	260x85 mm
Waga	10,7 kg	8,9 kg	11,6 kg	10,4 kg
Op. zbior.	1 sztuka	1 sztuka	1 sztuka	1 sztuka
J. op.	1 sztuka	1 sztuka	1 sztuka	1 sztuka
Nr katalogowy	04409177	04409176	04409178	04409175
Cena sprz. netto €	100,84	88,04	103,70	104,64

Wózek taczkowy z rur stalowych, 250/150 kg, z ramą składaną

- spawana, stabilna konstrukcja z rur stalowych
- uchwyty wykonane z wysokowytrzymałego tworzywa sztucznego
- uniwersalne zastosowanie
- idealna pomoc w transporcie skrzynek z napojami, kartonów itp.
- z błotnikami przed kołami pneumatycznymi
- opony pneumatyczne z profilem terenowym
- felgi z blachy stalowej i łożyska kulkowe

Udźwig ramy składanej	150 kg
Udźwig szufli	250 kg
Wymiary wys. x szer. x gł.	1080x520x500 mm
Wymiary szufli szer. x gł.	420x180 mm
Rama składana szer. x gł.	540x320 mm
Średnica koła	260x85 mm
Waga	11,4 kg
Op. zbior.	1 sztuka
J. op.	1 sztuka
Nr katalogowy	04409171
Cena sprz. netto €	113,10



Wózek taczkowy z rur stalowych, 200 kg, składany i wysuwany

- spawana, solidna konstrukcja z rur stalowych
- składany wózek i szufla zapewniają oszczędność miejsca
- uchwyty zabezpieczające i błotniki
- opony pneumatyczne z profilem terenowym
- felgi z blachy stalowej i łożyska kulkowe

Udźwig	200 kg
Wymiary wys. x szer. x gł.	1135x490x530 mm
Wymiary po złożeniu szer. x gł. x wys.	780x490x280 mm
Wymiary szuflki szer. x gł.	290x290 mm
Średnica koła	260x85 mm
Waga	9,9 kg
Op. zbior.	1 sztuka
J. op.	1 sztuka
Nr katalogowy	04409170
Cena sprz. netto €	119,84



Wózek taczkowy, aluminiowy, 150 kg

- spawana, stabilna konstrukcja z rury aluminiowej
- uchwyty wykonane z wysokowytrzymałego tworzywa sztucznego
- opony pneumatyczne z profilem terenowym
- uniwersalne zastosowanie
- felgi z blachy stalowej i łożyska kulkowe

Udźwig	150 kg
Wymiary wys. x szer. x gł.	1170x500x475 mm
Wymiary szuflki szer. x gł.	305x203 mm
Średnica koła	260x85 mm
Waga	5,2 kg
Op. zbior.	1 sztuka
J. op.	1 sztuka
Nr katalogowy	04409174
Cena sprz. netto €	128,40



Wózek taczkowy do ustawiania w stos, aluminiowy, 150 kg

- spawana, stabilna konstrukcja z aluminiowej rury z pochylonymi płozami z tworzywa sztucznego (model 2 dodatkowo ze składaną szuflą)
- uchwyty wykonane z wysokowytrzymałego tworzywa sztucznego
- idealna pomoc w transporcie skrzynek z napojami, kartonów itp.
- opony pneumatyczne z profilem terenowym
- felgi z blachy stalowej i łożyska kulkowe

Model	1	2
Udźwig	150 kg	150 kg
Wymiary wys. x szer. x gł.	1180x510x490 mm	1310x500x530 mm
Wymiary szuflki szer. x gł.	305x203 mm	305x293 mm
Średnica koła	260x85 mm	260x85 mm
Waga	6,7 kg	8,2 kg
Op. zbior.	1 sztuka	1 sztuka
J. op.	1 sztuka	1 sztuka
Nr katalogowy	04409173	04409172
Cena sprz. netto €	159,10	164,60



model 1



model 2

Uchwyt/koło zamienne

- nie są przeznaczone do wózków Variofit i Fetra

Oznaczenie	Op. zbior.	J. op.	Nr katalogowy	Cena sprz. netto €
uchwyt zamienny	1 sztuka	1 sztuka	04409179	2,40
koło zamienne	1 sztuka	1 sztuka	04409180	17,00



Wózek taczkowy z rur stalowych

- opony pneumatyczne z rowkowanym profilem
- felgi z blachy stalowej i łożyska kulkowe
- lakierowany proszkowo w kolorze niebieskim RAL 5010

VARIOfit
Die perfekte Form
des Transportes



model 1



model 2



model 3



model 4

Model	1	2	3	4
Wykonanie	bez płoz	bez płoz	z płozami	bez płoz
Udźwig	250 kg	200 kg	250 kg	250 kg
Wysokość całkowita	1100 mm	1100 mm	1305 mm	1305 mm
Szerokość całkowita	620 mm	570 mm	570 mm	570 mm
Szufla dł. x szer.	400x150 mm	320x250 mm	320x250 mm	320x250 mm
Średnica koła	260x85 mm	260x85 mm	260x85 mm	260x85 mm
Waga	13,5 kg	12,5 kg	18,0 kg	17,0 kg
Kod KEP	☒	☒	☒	☒
Op. zbior.	1 sztuka	1 sztuka	1 sztuka	1 sztuka
J. op.	1 sztuka	1 sztuka	1 sztuka	1 sztuka
Nr katalogowy	02510913	02510914	02510916	02510915
Cena sprz. netto €	126,04	121,00	165,56	148,96

Wózek taczkowy z rur stalowych, do transportu po schodach, 200 kg

- lakierowany proszkowo w kolorze niebieskim RAL 5010

Udźwig	200 kg
Wysokość całkowita	1310 mm
Szerokość całkowita	610 mm
Szufla dł. x szer.	300 x 255 mm
Średnica koła	160x40 mm
Waga	23,5 kg
Kod KEP	☒
Op. zbior.	1 sztuka
J. op.	1 sztuka
Nr katalogowy	02510145
Cena sprz. netto €	358,96



VARIOfit
Die perfekte Form
des Transportes



Wózek taczkowy PROFI, aluminiowy, 200 kg

- prosta i funkcjonalna konstrukcja
- aluminiowa konstrukcja ramy
- szufla stożkowa, fazowana
- opony pneumatyczne
- uchwyty wykonane z wysokowytrzymałego tworzywa sztucznego z ochroną dłoni
- lakierowany proszkowo w kolorze srebrno-aluminiowym RAL 9006

Udźwig	200 kg
Wysokość całkowita	1305 mm
Szerokość całkowita	570 mm
Szufla dł. x szer.	320x250 mm
Średnica koła	260x85 mm
Waga	12,5 kg
Kod KEP	☒
Op. zbior.	1 sztuka
J. op.	1 sztuka
Nr katalogowy	02534829
Cena sprz. netto €	229,20



Uchwyt zamienny (bez ilustracji)

- tylko do wózków VARIOFIT

	Op. zbior.	J. op.	Nr katalogowy	Cena sprz. netto €
	1 sztuka	1 sztuka	03462339	3,30

Wózek taczkowy, składany

- najwyższej klasy konstrukcja aluminiowo-stalowa z aluminiową szuflą i wysokiej jakości częściami z tworzywa sztucznego
- uchwyt z przyjemnego dla dłoni, antypoślizgowego materiału
- elastyczna taśma i listwa mocująca do zabezpieczenia transportowanego towaru
- możliwość składania i rozkładania kół i szuflki jednym ruchem ręki, wsuwany uchwyt
- opony polimerowe



Udźwig	125 kg
Wysokość całkowita	1090 mm
Szerokość całkowita	488 mm
Szufla dł. x szer.	480 x 320 mm
Średnica kółka	170 mm
Waga	5,2 kg
Op. zbior.	1 sztuka
J. op.	1 sztuka
Nr katalogowy	02910662
Cena sprz. netto €	156,82

fetra
Transportgeräte



Wózek taczkowy z rur stalowych

- wózek transportowy do transportu worków i układania w stos
- stabilna, spawana konstrukcja
- pałąk górny i poprzeczki wygięte w celu bezpiecznego transportu przedmiotów okrągłych, takich jak rolki, puszki, wiaderka itp.
- bezpieczne uchwyty
- kółka z oponami pneumatycznymi na felgach z tworzywa sztucznego
- piasty z łożyskami tocznymi
- wzór użytkowy 20 2004 010 071.1
- lakierowany proszkowo w kolorze niebieskim brylantowym RAL 5007

Dostawa: do samodzielnego montażu.

Model	1	2
Wykonanie	bez płoz	z płozami
Udźwig	200 kg	300 kg
Wysokość całkowita	1150 mm	1300 mm
Szerokość całkowita	570 mm	580 mm
Szufla dł. x szer.	320x250 mm	480x300 mm
Średnica koła	260x85 mm	260x85 mm
Waga	11 kg	15 kg
Op. zbior.	1 sztuka	1 sztuka
J. op.	1 sztuka	1 sztuka
Nr katalogowy	01203649	01203656
Cena sprz. netto €	166,10	227,34



model 1



model 2

fetra
Transportgeräte



Wózek taczkowy, 100 kg, składany i wysuwany

- stalowa konstrukcja ze składaną aluminiową szuflą
- możliwość złożenia wózka zapewnia oszczędność miejsca
- 2 kółka z polipropylenu

Udźwig	100 kg
Wymiary po złożeniu szer. x gł. x wys.	495x65x850 mm
Wymiary po rozłożeniu szer. x gł. x wys.	520x495x1070 mm
Średnica kółka	170 mm
Waga	5,2 kg
Op. zbior.	1 sztuka
J. op.	1 sztuka
Nr katalogowy	04439404
Cena sprz. netto €	56,66



Koc do zabezpieczania mebli

- 4 krawędzie koca obrębione
- ok. 37% bawełny, 63% włókien syntetycznych

Długość	Szerokość	Waga	Op. zbior.	J. op.	Nr katalogowy	Cena sprz. netto
mm	mm	g/m ²				€
2000	1500	330	1 sztuka	1 sztuka	02334527	8,92

Uniwersalny wózek transportowy (podstawa do mebli na kółkach)

- powierzchnia ładunkowa wykonana z wielowarstwowej sklejki z powłoką antypoślizgową przedłużoną do dolnej krawędzi
- grubość płyty ok. 18 mm
- 4 zestawy kołowe skrętne, opcjonalnie z kółkami z tworzywa sztucznego (PP) lub z pełnej czarnej gumy

Udźwig	Wymiary zewnętrzne dł. x szer. x wys.	Wykonanie koła	Średnica koła	Op. zbior.	J. op.	Nr katalogowy	Cena sprz. netto
kg	mm		mm				€
600	600x300x140	tworzywo sztuczne	100	1 sztuka	1 sztuka	04439405	48,60
300	600x300x140	pełna guma	100	1 sztuka	1 sztuka	04439406	50,08
600	600x500x165	tworzywo sztuczne	125	1 sztuka	1 sztuka	04439407	62,88
500	600x500x165	pełna guma	125	1 sztuka	1 sztuka	04439408	66,36



Wózek rolkowy do dużych obciążeń

- możliwość uniwersalnego łączenia elementów podwozia
- do łatwego i bezpiecznego transportu ładunków do 12 ton
- stabilna konstrukcja stalowa w wykonaniu modułowym, lakierowany na niebiesko
- uchwyty stalowe z profilu okrągłego
- duże rolki wykonane z nylonu lub poliuretanu umożliwiające optymalny rozkład obciążenia
- płyty nośne z antypoślizgową powłoką gumową

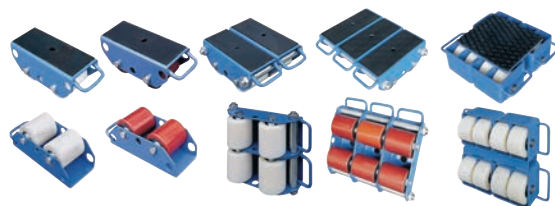

rolki nylonowe odporne na pęknięcia i ścieranie

rolki poliuretanowe odporne na ścieranie i elastyczne, o niskim oporze toczenia

Udźwig	2 t	2 t	4 t	4 t	6 t
Liczba rolek	2	2	4	4	6
Materiał rolki	nylon	poliuretan	nylon	poliuretan	nylon
Średnica rolki	82 mm	82 mm	82 mm	82 mm	82 mm
Szerokość rolki	100 mm	100 mm	100 mm	100 mm	100 mm
Szerokość	115 mm	115 mm	230 mm	230 mm	345 mm
Głębokość	270 mm	270 mm	270 mm	270 mm	270 mm
Wysokość	110 mm	110 mm	110 mm	110 mm	110 mm
Waga	7,5 kg	7,5 kg	17 kg	17 kg	25 kg
Kod KEP					
Op. zbior.	1 sztuka	1 sztuka	1 sztuka	1 sztuka	1 sztuka
J. op.	1 sztuka	1 sztuka	1 sztuka	1 sztuka	1 sztuka
Nr katalogowy	03229299	03229300	03229301	03229302	03229303
Cena sprz. netto €	118,00	129,52	260,82	288,96	315,22

Udźwig	6 t	12 t
Liczba rolek	6	8
Materiał rolki	poliuretan	poliuretan
Średnica rolki	82 mm	115 mm
Szerokość rolki	100 mm	60 mm
Szerokość	345 mm	400 mm
Głębokość	270 mm	345 mm
Wysokość	110 mm	145 mm
Waga	25 kg	40 kg
Kod KEP		☒
Op. zbior.	1 sztuka	1 sztuka
J. op.	1 sztuka	1 sztuka
Nr katalogowy	03229304	03229310
Cena sprz. netto €	377,40	671,08

Wózek rolkowy do dużych obciążeń, kompaktowy

- do łatwego i bezpiecznego transportu ładunków do 6 ton
- stabilna konstrukcja stalowa w wykonaniu modułowym
- malowany na niebiesko
- uchwyty stalowe z profilu okrągłego
- duże rolki wykonane z nylonu umożliwiające optymalny rozkład obciążenia
- płyty nośne z antypoślizgową powłoką gumową

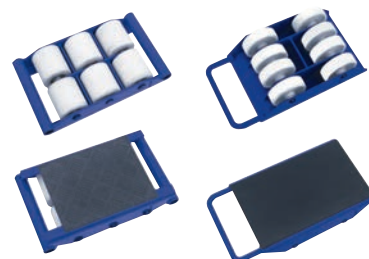

Udźwig	6 t	2 t
Materiał rolki	nylon	nylon
Liczba rolek	6	8
Średnica rolki	86 mm	100 mm
Szerokość rolki	90 mm	42 mm
Długość	395 mm	408 mm
Szerokość	330 mm	220 mm
Głębokość	101 mm	118 mm
Waga	13,8 kg	8,4 kg
Op. zbior.	1 sztuka	1 sztuka
J. op.	1 sztuka	1 sztuka
Nr katalogowy	03229313	03229314
Cena sprz. netto €	204,74	172,00

Wózek rolkowy do dużych obciążeń, sterowalny

- do łatwego i bezpiecznego transportu ładunków do 3 ton
- stabilna konstrukcja stalowa, lakierowany na niebiesko
- uchwyty stalowe z profilu okrągłego
- duże rolki wykonane z nylonu lub poliuretanu umożliwiające optymalny rozkład obciążenia, płyty nośne z antypoślizgową powłoką gumową

Udźwig	3 t
Liczba rolek	4
Materiał rolki	nylon
Średnica rolki	86 mm
Szerokość rolki	90 mm
Długość	305 mm
Szerokość	231 mm
Wysokość	108 mm
Powierzchnia nośna	180 x 150 mm
Waga	14,4 kg
Op. zbior.	1 sztuka
J. op.	1 sztuka
Nr katalogowy	03229315
Cena sprz. netto €	223,98



Wózek rolkowy do dużych obciążeń, sterowalny

- do łatwego i bezpiecznego transportu ładunków do 24 ton
- stabilna konstrukcja stalowa, lakierowany na niebiesko
- uchwyty stalowe z profilu okrągłego
- duże rolki wykonane z nylonu lub poliuretanu umożliwiające optymalny rozkład obciążenia
- płyty nośne z antypoślizgową powłoką gumową

rolki nylonowe odporne na pęknięcia i ścieranie

rolki poliuretanowe odporne na ścieranie i elastyczne, o niskim oporze toczenia

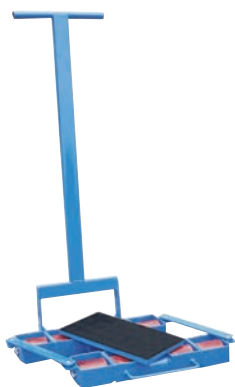

SS 60-P



SS 40-P



SS 240-P

Model	SS 40-P	SS 60-P	SS 240-P
Udźwig	4 t	6 t	24 t
Liczba rolek	4	8	16
Materiał rolki	nylon	poliuretan	poliuretan
Średnica rolki	82 mm	82 mm	115 mm
Szerokość rolki	100 mm	100 mm	60 mm
Szerokość	250 mm	560 mm	1120 mm
Głębokość	310 mm	385 mm	415 mm
Wysokość	110 mm	110 mm	145 mm
Długość drążka pociągowego	960 mm	1220 mm	1280 mm
Waga	16 kg	50 kg	40 kg
Kod KEP		☒	☒
Op. zbior.	1 sztuka	1 sztuka	1 sztuka
J. op.	1 sztuka	1 sztuka	1 sztuka
Nr katalogowy	03229306	03229308	03229312
Cena sprz. netto €	338,36	862,42	1.991,24

System transportowy do dużych obciążeń, model X

- uniwersalny system transportowy dla ładunków o wadze do 32 ton
- do bezpiecznego transportu np. maszyn, części budowlanych, segmentów konstrukcji stalowych
- możliwość uzyskania wyższego udźwigu dzięki indywidualnym kombinacjom elementów podwozia
- transport dużych ładunków dzięki stabilnemu 3-punktowemu podparciu
- praktycznie niewymagający konserwacji
- bardzo niski opór toczenia nawet przy maksymalnym obciążeniu
- podwójne rolki zapewniają bardzo niskie opory toczenia nawet przy wąskich promieniach łuku
- kolor czerwony RAL 3020



Model	X4	X8	X12	X16
Udźwig	4 t	8 t	12 t	16 t
Waga	14 kg	41 kg	63 kg	85 kg
Liczba rolek	4	8	12	16
Powierzchnia styku	150 mm	160 mm	180 mm	200 mm
Długość drążka pociągowego	800 mm	1100 mm	1100 mm	1100 mm
Długość	230 mm	560 mm	750 mm	936 mm
Szerokość	230 mm	420 mm	450 mm	500 mm
Wysokość	110 mm	110 mm	110 mm	110 mm
Kod KEP		☒	☒	☒
Op. zbior.	1 sztuka	1 sztuka	1 sztuka	1 sztuka
J. op.	1 sztuka	1 sztuka	1 sztuka	1 sztuka
Nr katalogowy	03229357	03229356	03229360	03229362
Cena sprz. netto €	313,56	627,08	888,92	967,98

System transportowy do dużych obciążeń, model Y

- uniwersalny system transportowy dla ładunków o wadze do 32 ton
- do bezpiecznego transportu np. maszyn, części budowlanych, segmentów konstrukcji stalowych
- możliwość uzyskania wyższego udźwigu dzięki indywidualnym kombinacjom elementów podwozia
- transport dużych ładunków dzięki stabilnemu 3-punktowemu podparciu
- praktycznie niewymagający konserwacji
- bardzo niski opór toczenia nawet przy maksymalnym obciążeniu
- podwójne rolki zapewniają bardzo niskie opory toczenia nawet przy wąskich promieniach łuku
- kolor czerwony RAL 3020



Model	Y4	Y8	Y12	Y16
Udźwig	4 t	8 t	12 t	16 t
Waga	13 kg	30 kg	38 kg	44 kg
Liczba rolek	4	8	12	16
Powierzchnia nośna	140 x 120 mm	200 x 160 mm	220 x 180 mm	240 x 200 mm
Drążek łączący, regulowany	300 - 1000 mm	400 - 1300 mm	400 - 1400 mm	400 - 1500 mm
Długość	170 mm	200 mm	256 mm	310 mm
Szerokość	140 mm	200 mm	200 mm	220 mm
Wysokość	110 mm	200 mm	110 mm	110 mm
Kod KEP			☒	☒
Op. zbior.	1 sztuka	1 sztuka	1 sztuka	1 sztuka
J. op.	1 sztuka	1 sztuka	1 sztuka	1 sztuka
Nr katalogowy	03229358	03229359	03229361	03229363
Cena sprz. netto €	259,02	487,50	672,78	703,16

System transportowy do dużych obciążeń, model XY, zestaw

- uniwersalny system transportowy dla ładunków o wadze do 32 ton
- do bezpiecznego transportu np. maszyn, części budowlanych, segmentów konstrukcji stalowych
- możliwość uzyskania wyższego udźwigu dzięki indywidualnym kombinacjom elementów podwozia
- transport dużych ładunków dzięki stabilnemu 3-punktowemu podparciu
- nie wymaga konserwacji
- niski opór toczenia nawet przy maksymalnym obciążeniu
- podwójne rolki w przeciwieństwie do szerokich zapewniają bardzo niskie opory toczenia nawet przy wąskich promieniach łuku
- kolor czerwony RAL 3020



Model	Udźwig t	Liczba rolek	Waga kg	Kod KEP	Op. zbior.	J. op.	Nr katalogowy	Cena sprz. netto €
XY4	8	8	27	☒	1 sztuka	1 sztuka	03229292	492,14
XY8	16	16	71	☒	1 sztuka	1 sztuka	03229293	998,98
XY12	24	24	101	☒	1 sztuka	1 sztuka	03229294	1.412,98
XY16	32	32	129	☒	1 sztuka	1 sztuka	03229295	1.392,62

Rolka nośna, tandemowa

- rolka zamienna do systemu transportowego do dużych obciążeń, model Y

Op. zbior.	J. op.	Nr katalogowy	Cena sprz. netto €
1 sztuka	1 sztuka	03242310	15,30



Wózek rolkowy do dużych obciążeń, model CT

- stabilna, spawana konstrukcja stalowa
- rolki poliuretanowe
- z gumową osłoną antypoślizgową

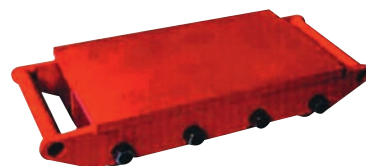

Model	Udźwig t	Długość mm	Szerokość mm	Wysokość mm	Waga kg	Kod KEP	Op. zbior.	J. op.	Nr katalogowy	Cena sprz. netto €
CT-4	6	300	222	100	14		1 sztuka	1 sztuka	03229282	215,76
CT-6	8	400	222	100	21		1 sztuka	1 sztuka	03229284	305,32
CT-8	12	500	222	100	28		1 sztuka	1 sztuka	03229286	390,10
CT-9	15	400	308	100	34	☒	1 sztuka	1 sztuka	03229288	412,36

Wózek rolkowy do dużych obciążeń, model CTA

- stabilna, spawana konstrukcja stalowa
- rolki poliuretanowe
- z gumową osłoną antypoślizgową

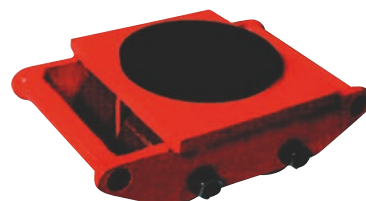

Model	Udźwig t	Długość mm	Szerokość mm	Wysokość mm	Waga kg	Kod KEP	Op. zbior.	J. op.	Nr katalogowy	Cena sprz. netto €
CTA-4	6	300	222	110	16		1 sztuka	1 sztuka	03229283	232,84
CTA-6	8	400	222	110	23		1 sztuka	1 sztuka	03229285	313,42
CTA-8	12	500	222	110	30	☒	1 sztuka	1 sztuka	03229287	392,82
CTA-9	15	400	308	110	37	☒	1 sztuka	1 sztuka	03229289	443,46

Zestaw kołowy skrętny

- widelec z blachy stalowej, ocynkowanej i chromowanej
- dwurzędowe łożysko kulkowe w głowicy widelca
- guma w kolorze szarym
- korpus koła z tworzywa sztucznego
- łożysko ślizgowe

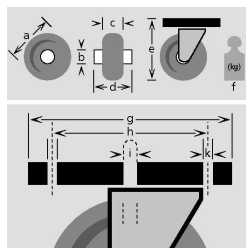

a	c	i	e	g	h	k	f	Nr katalogowy	Cena sprz. netto
mm	mm	mm	mm	mm	mm	mm	kg		€
50	20	26	73	54 x 54	40x40/34x34	6,3	50	04403486	2,34
75	25	38	103	60 x 60	48x48/38x38	6,3	60	04403487	3,50
100	24	39	124	60 x 60	47x47/37x37	6,3	70	04403495	5,20

Zestaw kołowy skrętny

- widelec z blachy stalowej, ocynkowanej i chromowanej
- dwurzędowe łożysko kulkowe w głowicy widelca
- guma w kolorze szarym
- korpus koła z tworzywa sztucznego
- łożysko ślizgowe

a	c	i	e	k	f	Nr katalogowy	Cena sprz. netto
mm	mm	mm	mm	mm	kg		€
50	20	26	73	10,2	50	04403492	2,22
75	25	38	103	10,2	60	04403493	3,30
100	24	390	124	10,2	70	04403498	5,28

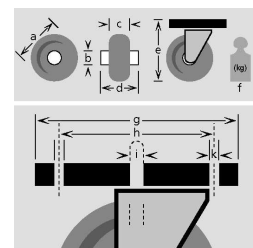

Zestaw kołowy stały

- widelec z blachy stalowej, ocynkowanej i chromowanej, dwurzędowe łożysko kulkowe w głowicy widelca
- guma w kolorze szarym
- korpus koła z tworzywa sztucznego
- łożysko ślizgowe

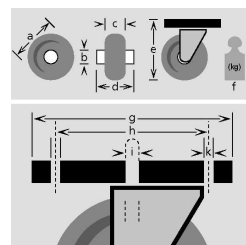

a	c	i	e	g	h	k	f	Nr katalogowy	Cena sprz. netto
mm	mm	mm	mm	mm	mm	mm	kg		€
50	20	26	73	54 x 54	40 x 40	6,3	50	04403490	1,90
75	25	38	103	60 x 60	47 x 47/37 x 37	6,3	60	04403491	3,06
100	40	39	124	60 x 60	47 x 47/37 x 37	6,3	70	04403497	4,70

Zestaw kołowy skrętny, z blokadą całkowitą

- widelec z blachy stalowej, ocynkowanej i chromowanej
- dwurzędowe łożysko kulkowe w głowicy widelca
- guma w kolorze szarym
- korpus koła z tworzywa sztucznego
- łożysko ślizgowe

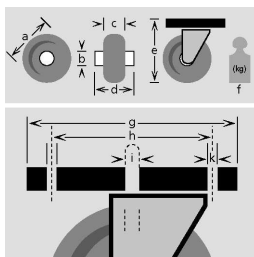

a	c	i	e	g	h	k	f	Nr katalogowy	Cena sprz. netto
mm	mm	mm	mm	mm	mm	mm	kg		€
50	20	26	73	54 x 54	40 x 40/34 x 34	6,3	50	04403488	3,48
75	25	38	103	60 x 60	48 x 48/38 x 38	6,3	60	04403489	4,84
100	24	39	121	60 x 60	47 x 47/37 x 37	6,3	70	04403496	6,40

Zestaw kołowy skrętny, z hamulcem

- widelec z blachy stalowej, ocynkowanej i chromowanej
- dwurzędowe łożysko kulkowe w głowicy widelca
- guma w kolorze szarym
- korpus koła z tworzywa sztucznego
- łożysko ślizgowe

a	c	i	e	k	f	Nr katalogowy	Cena sprz. netto
mm	mm	mm	mm	mm	kg		€
50	20	26	73	10,2	50	04403494	3,30
75	25	28	103	10,2	60	04403485	4,38
100	24	39	121	10,2	70	04403499	6,86

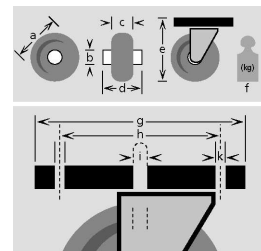

Koło pneumatyczne

- bieżnik z gumy w kolorze czarnym
- korpus koła: felga stalowa, ocynkowana/lakierowana
- łożysko toczne

Nr	C 90 263
Wykonanie	długość piasty 75 mm, otwór 20 mm
Profil	terenowy
Średnica	260 mm
Szerokość	85 mm
Obciążalność	130 kg
Nr katalogowy	01204821
Cena sprz. netto €	14,68



Koło poliuretanowe, seria C 91

- bieżnik: poliuretan niebieski (odporny na przebicie)
- korpus koła: felga stalowa, posrebrzana, lakierowana proszkowo, łożysko toczne

Wykonanie	długość piasty 75 mm, otwór 20 mm	długość piasty 75 mm, otwór 25 mm
Profil	terenowy	rowek
Średnica	260 mm	400 mm
Szerokość	85 mm	100 mm
Obciążalność	160 kg	200 kg
Nr katalogowy	03534554	03296441
Cena sprz. netto €	19,46	45,28



średnica 260 mm



średnica 400 mm



Koło pneumatyczne

- bieżnik z gumy w kolorze czarnym
- korpus koła z tworzywa sztucznego
- łożysko ślizgowe (wykonanie proste - tylko z otworem)

Nr	D 10 261
Wykonanie	długość piasty 75 mm, otwór 20 mm
Profil	terenowy
Średnica	260 mm
Szerokość	85 mm
Obciążalność	100 kg
Nr katalogowy	01204819
Cena sprz. netto €	12,44



Koło poliuretanowe, seria D 16

- bieżnik: poliuretan niebieski (odporny na przebicie)
- korpus koła: felga z tworzywa sztucznego, łożysko toczne

Wykonanie	długość piasty 75 mm, otwór 20 mm
Profil	rowek
Średnica	400 mm
Szerokość	100 mm
Obciążalność	200 kg
Nr katalogowy	03287053
Cena sprz. netto €	43,62



Zestaw kołowy skrętny

- widelec z blachy stalowej, ocynkowanej i chromowanej, dwurzędowe łożysko kulkowe w głowicy widelca
- bieżnik z tworzywa sztucznego w kolorze białym
- korpus koła z tworzywa sztucznego, łożysko toczne

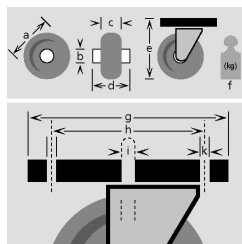

a	c	e	g	h	k	f	Nr katalogowy	Cena sprz. netto
mm	mm	mm	mm	mm	mm	kg		€
80	30	106	104 x 80	76 x 56/84 x 64	9	125	02389975	3,80
100	35	128	104 x 80	76 x 56/84 x 64	9	125	02389976	5,80
125	35	155	104 x 80	76 x 56/84 x 64	9	175	02389977	7,38
150	50	190	135 x 110	105 x 75/80	11	300	02389978	14,66
200	50	235	135 x 110	105 x 75/80	11	300	02389979	20,46

Zestaw kołowy skrętny

- widelec z blachy stalowej, ocynkowanej i chromowanej, dwurzędowe łożysko kulkowe w głowicy widelca
- opona termoplastyczna, kolor szary
- korpus koła z tworzywa sztucznego
- łożysko toczne

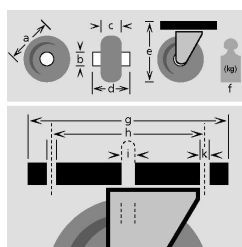

a	c	e	g	h	k	f	Nr katalogowy	Cena sprz. netto
mm	mm	mm	mm	mm	mm	kg		€
80	32	105	104 x 80	84x64/76x56	9	100	04403500	5,22
100	32	128	104 x 80	84x64/76x56	9	110	04403503	6,54
125	32	155	104 x 80	84x64/76x56	9	120	04403506	8,06
160	45	195	135 x 110	105x75/80	11	200	04403509	14,60
200	45	235	135 x 110	105x75/80	11	220	04403512	17,68

Zestaw kołowy skrętny

- widelec z blachy stalowej, ocynkowanej i chromowanej, dwurzędowe łożysko kulkowe w głowicy widelca
- koło: guma w kolorze czarnym
- korpus koła: felga stalowa z osłoną
- łożysko toczne

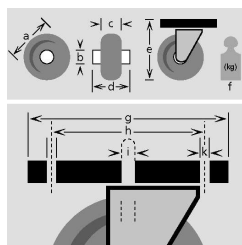

a	c	e	g	h	k	f	Nr katalogowy	Cena sprz. netto
mm	mm	mm	mm	mm	mm	kg		€
80	25	106	104 x 80	76 x 56/84 x 64	9	50	02389949	4,50
100	30	128	104 x 80	76 x 56/84 x 64	9	70	02389950	5,62
125	37	155	104 x 80	76 x 56/84 x 64	9	100	02389951	6,80
160	40	195	135 x 110	105 x 75/80	11	135	02389952	12,30
200	50	235	135 x 110	105 x 75/80	11	205	02389953	15,02

Zestaw kołowy stały

- widelec z blachy stalowej, ocynkowanej i chromowanej, dwurzędowe łożysko kulkowe w głowicy widelca
- bieżnik z tworzywa sztucznego w kolorze białym
- korpus koła z tworzywa sztucznego, łożysko toczne

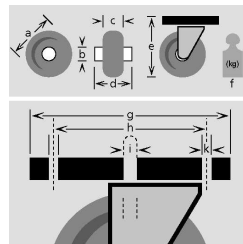

a	c	e	g	h	k	f	Nr katalogowy	Cena sprz. netto
mm	mm	mm	mm	mm	mm	kg		€
80	30	106	104 x 80	76 x 56/84 x 64	9	125	02389985	3,10
100	35	128	104 x 80	76 x 56/84 x 64	9	125	02389986	5,16
125	35	155	104 x 80	76 x 56/84 x 64	9	175	02389987	6,42
150	50	190	135 x 110	105 x 75/80	11	300	02389988	12,44
200	50	235	135 x 110	105 x 75/80	11	300	02389989	17,00

Zestaw kołowy stały

- widelec z blachy stalowej, ocynkowanej i chromowanej, dwurzędowe łożysko kulkowe w głowicy widelca
- koło: opona termoplastyczna, kolor szary
- korpus koła z tworzywa sztucznego
- łożysko toczne

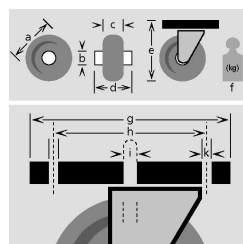

a	c	e	g	h	k	f	Nr katalogowy	Cena sprz. netto
mm	mm	mm	mm	mm	mm	kg		€
80	32	105	104 x 80	76 x 56/84 x 64	9	100	04403501	4,60
100	32	128	104 x 80	76 x 56/84 x 64	9	110	04403504	5,60
125	32	155	104 x 80	76 x 56/84 x 64	9	120	04403507	6,94
160	45	195	135 x 110	105 x 75/80	11	200	04403510	12,56
200	45	235	135 x 110	105 x 75/80	11	220	04403513	15,76

Zestaw kołowy stały

- widelec z blachy stalowej, ocynkowanej i chromowanej, dwurzędowe łożysko kulkowe w głowicy widelca
- koło: guma w kolorze czarnym
- korpus koła: felga stalowa z osłoną
- łożysko toczne

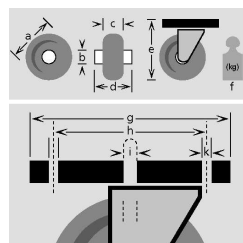

a	c	e	g	h	k	f	Nr katalogowy	Cena sprz. netto
mm	mm	mm	mm	mm	mm	kg		€
80	25	106	104 x 80	76 x 56/84 x 64	9	50	02389959	3,86
100	30	128	104 x 80	76 x 56/84 x 64	9	70	02389960	4,16
125	37	155	104 x 80	76 x 56/84 x 64	9	100	02389961	5,24
160	40	195	135 x 110	105 x 75/80	11	135	02389962	9,76
200	50	235	135 x 110	105 x 75/80	11	205	02389963	12,78

Zestaw kołowy skrętny, z hamulcem całkowitym

- widelec z blachy stalowej, ocynkowanej i chromowanej, dwurzędowe łożysko kulkowe w głowicy widelca
- bieżnik z tworzywa sztucznego w kolorze białym
- korpus koła z tworzywa sztucznego, łożysko toczne

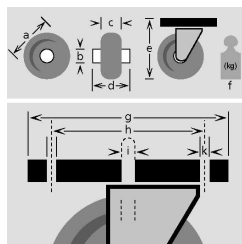

a	c	e	g	h	k	f	Nr katalogowy	Cena sprz. netto
mm	mm	mm	mm	mm	mm	kg		€
80	30	106	104 x 80	76 x 56/84 x 64	9	125	02389980	7,58
100	35	128	104 x 80	76 x 56/84 x 64	9	125	02389981	9,14
125	35	155	104 x 80	76 x 56/84 x 64	9	175	02389982	12,06
150	50	190	135 x 110	105 x 75/80	11	300	02389983	19,44
200	50	235	135 x 110	105 x 75/80	11	300	02389984	24,54

Zestaw kołowy skrętny, z hamulcem na kole/hamulcem całkowitym

- obudowa: spawana konstrukcja stalowa, ocynkowana, z łożyskiem kulkowym w głowicy widelca
- bieżnik: opona termoplastyczna, kolor szary
- korpus koła z tworzywa sztucznego
- łożysko toczne

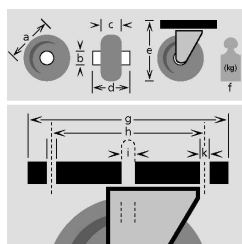

a	c	e	g	h	k	f	Nr katalogowy	Cena sprz. netto
mm	mm	mm	mm	mm	mm	kg		€
80	32	105	104 x 80	84x64/76x56	9	100	04403502	8,02
100	32	128	104 x 80	84x64/76x56	9	110	04403505	9,84
125	32	155	104 x 80	84x64/76x56	9	120	04403508	11,36
160	45	195	135 x 109	105x75/80	11	200	04403511	19,84
200	45	235	138 x 109	105x75/80	11	220	04403514	22,00

Zestaw kołowy skrętny, z hamulcem całkowitym

- widelec z blachy stalowej, ocynkowanej i chromowanej
- dwurzędowe łożysko kulkowe w głowicy widelca
- koło: guma w kolorze czarnym
- korpus koła: felga stalowa z osłoną
- łożysko toczne

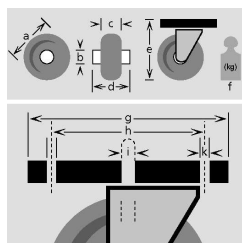

a	c	e	g	h	k	f	Nr katalogowy	Cena sprz. netto
mm	mm	mm	mm	mm	mm	kg		€
80	25	106	104 x 80	76 x 56/84 x 64	9	50	02389954	7,02
100	30	128	104 x 80	76 x 56/84 x 64	9	70	02389955	8,50
125	37	155	104 x 80	76 x 56/84 x 64	9	100	02389956	9,54
160	40	195	135 x 110	105 x 75/80	11	135	02389957	17,02
200	50	235	135 x 110	105 x 75/80	11	205	02389958	20,04

Podnośnik stemplowy, hydrauliczny

- podnośnik stemplowy A3 WH
- duża powierzchnia podstawy zapewniająca bezpieczne ustawienie
- dwuczściowa dźwignia pompy z przyłączem do sterowania zaworem
- żebrowana, wykręcana płyta stemplowa

Udźwig t	Wysokość podnoszenia mm	Wysokość całkowita min./maks. mm	Op. zbior.	J. op.	Nr katalogowy	Cena sprz. netto €
2,0	90	158-298	1 sztuka	1 sztuka	02936389	39,38
3,0	100	168-318	1 sztuka	1 sztuka	02936439	55,40
5,0	125	195-380	1 sztuka	1 sztuka	02936451	66,48
8,0	125	200-385	1 sztuka	1 sztuka	02936520	83,52
12,0	125	215-400	1 sztuka	1 sztuka	02936532	123,58
20,0	145	235-440	1 sztuka	1 sztuka	02936534	167,04

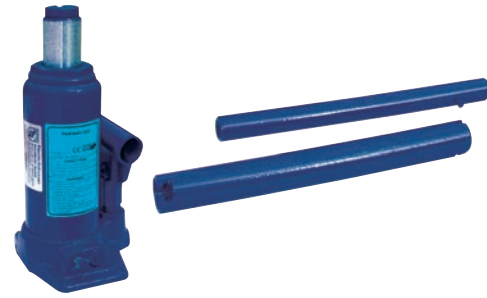

Siłownik podnoszący, uniwersalny

- do wszystkich prac wymagających dużego nakładu siły i niewielkich rozmiarów urządzenia, jak również do uniwersalnych prac montażowych i naprawczych
- może być stosowany do wyciskania wałów, ustawiania konstrukcji spawanych, podnoszenia, wyrównywania, podpierania, ważenia
- z metrycznym gwintem mocującym

Dostawa: siłownik uniwersalny wraz z tuleją sprzęgającą i osłoną przeciwpyłową.



	5 t	5 t	10 t	10 t	10 t
Wielkość cylindra - siła nacisku	5 t	5 t	10 t	10 t	10 t
Maks. siła nacisku [kN]	45	45	101	101	101
Maks. ciśnienie robocze	700 bar	700 bar	700 bar	700 bar	700 bar
Skok	75 mm	127 mm	54 mm	105 mm	156 mm
Efektywna powierzchnia tłoka	7 cm ³	7 cm ³	14,5 cm ³	15,5 cm ³	14,5 cm ³
Ilość oleju	53 cm ³	87 cm ³	78 cm ³	151 cm ³	225 cm ³
Wysokość przy wsuniętym tłoku	165 mm	216 mm	121 mm	171 mm	248 mm
Średnica tłocznika	25 mm	25 mm	38 mm	38 mm	38 mm
Wewnętrzny gwint tłocznika	1/4" -20UN	1/4" -20UN	5/16" -18UN	5/16" -18UN	5/16" -18UN
Zewnętrzna średnica cylindra	38 mm	38 mm	57 mm	57 mm	57 mm
Gwint mocujący zewn.	1 1/2" -16	1 1/2" -16	2 1/4" -14	2 1/4" -14	2 1/4" -14
Waga	1,5 kg	2 kg	2,3 kg	3,3 kg	4,4 kg
Nr katalogowy	03813784	03813785	03813786	03813787	03813788
Cena sprz. netto €	300,70	347,34	214,14	242,70	337,78

Wielkość cylindra - siła nacisku	10 t
Maks. siła nacisku [kN]	101
Maks. ciśnienie robocze	700 bar
Skok	257 mm
Efektywna powierzchnia tłoka	14,5 cm ³
Ilość oleju	370 cm ³
Wysokość przy wsuniętym tłoku	349 mm
Średnica tłocznika	38 mm
Wewnętrzny gwint tłocznika	5/16" -18UN
Zewnętrzna średnica cylindra	57 mm
Gwint mocujący zewn.	2 1/4" -14
Waga	6,4 kg
Nr katalogowy	03813789
Cena sprz. netto €	472,76

Siłownik płaski o krótkim skoku

- do wszystkich prac wymagających dużego nakładu siły i niewielkich rozmiarów urządzenia, jak również do uniwersalnych prac montażowych i naprawczych
- niska konstrukcja sprawia, że jest on szczególnie przydatny w miejscach trudno dostępnych, np. w konstrukcjach stalowych, przemyśle ciężkim, elektrowniach, budownictwie lub budowie maszyn
- może być stosowany do wyciskania wałów, ustawiania konstrukcji spawanych, podnoszenia, wyrównywania, podpierania, ważenia
- z metrycznym gwintem mocującym



Dostawa: siłownik uniwersalny wraz z tuleją sprzęgającą i osłoną przeciwpyłową.

Wielkość cylindra - siła nacisku	20 t	50 t	10 t	20 t	30 t
Maks. siła nacisku [kN]	201	435	101	201	295
Maks. ciśnienie robocze	700 bar	700 bar	700 bar	700 bar	700 bar
Skok	51 mm	16 mm	38 mm	44 mm	62 mm
Ilość oleju	31 cm ³	99 cm ³	55 cm ³	126 cm ³	260 cm ³
Wysokość przy wsuniętym tłoku	52 mm	67 mm	88 mm	99 mm	118 mm
Średnica tłoczyska	51 mm	70 mm	38 mm	51 mm	66 mm
Cylinder zewn.	101x76 mm	140x114 mm	70 mm	92 mm	102 mm
Ciśnienie oleju przy sile nominalnej	700 bar	700 bar	700 bar	700 bar	700 bar
Waga	3,1 kg	6,8 kg	4,1 kg	5,1 kg	6,8 kg
Nr katalogowy	03813794	03813795	03813797	03813798	03813799
Cena sprz. netto €	247,96	525,76	219,36	326,16	467,68

Wielkość cylindra - siła nacisku	50 t
Maks. siła nacisku [kN]	500/435
Maks. ciśnienie robocze	700 bar
Skok	60 mm
Ilość oleju	373 cm ³
Wysokość przy wsuniętym tłoku	122 mm
Średnica tłoczyska	70 mm
Cylinder zewn.	124 mm
Ciśnienie oleju przy sile nominalnej	700 bar
Waga	10,9 kg
Nr katalogowy	03813800
Cena sprz. netto €	569,08

Siłownik z drążonym tłokiem

- ze względu na otwór centralny nadaje się w szczególności do zastosowań, w których konieczne jest przyłożenie dużych sił ciągnących za pomocą gwintowanych wrzecion
- do wstępnego naprężania kotew, wyciągania rur, ciągnięcia lub przesuwania ciężkich konstrukcji oraz wciskania i wyciągania łożysk



Wielkość cylindra - siła nacisku	13 t	13 t	20 t	20 t	30 t
Maks. siła nacisku	125 kN	125 kN	215 kN	215 kN	236 kN
Skok	42 mm	76 mm	49 mm	156 mm	63 mm
Efektywna powierzchnia tłoka	18,4 cm ²	18,4 cm ²	32,8 cm ²	32,8 cm ²	48 cm ²
Ilość oleju	77,3 cm ³	140 cm ³	161 cm ³	508 cm ³	307 cm ³
Wysokość przy wsuniętym tłoku	120 mm	184 mm	162 mm	306 mm	179 mm
Średnica otworu przelotowego	19,6 mm	19,6 mm	26,9 mm	26,9 mm	33,3 mm
Zewnętrzna średnica cylindra	70 mm	70 mm	99 mm	99 mm	114 mm
Waga	2,8 kg	4,4 kg	7,7 kg	14,1 kg	10,9 kg
Nr katalogowy	03813802	03813803	03813804	03813805	03813806
Cena sprz. netto €	483,44	787,60	733,88	1.480,74	874,20



Pompa ręczna, hydrauliczna

- idealna do prac naprawczych i montażowych
- łatwa obsługa bez zapotrzebowania na energię elektryczną
- ciśnienie robocze maks. 700 barów pozwala uzyskać maksymalną moc
- optymalny cykl ssania i tłoczenia, zawory bezpieczeństwa, duża pojemność zbiornika, z zaworem rozdzielającym 4/3 do siłowników dwustronnego dział
- możliwość przełączania z 1 na 2 stopień nacisku w celu zapewnienia szybkiego przebiegu pracy
- poręczna dzięki uchwytowi
- śruba odpowietrzająca/korek wlewu oleju, regulowany, precyzyjny zawór spustowy
- stabilny, lekko pochylony zbiornik i ergonomiczny uchwyt



model 1



model 2



model 3



model 4

Model	Ilość oleju cm ³	Stopień nacisku 1 bar	Stopień nacisku 2 bar	Waga kg	Nr katalogowy	Cena sprz. netto €
1	900	0-25	25-700	7,3	03813813	922,34
2	2300	0-25	25-700	11	03813814	978,64
3	4500	0-25	25-700	22,5	03813815	1.663,10
4	7500	0-25	25-700	30	03813816	1.960,36

Manometr

- przyłącze radialne dolne
- bez zaworu bezpieczeństwa

Rozmiar gwintu przyłączeniowego (cale)	Zakres wyświetlania bar	Klasa dokładności	Średnica obudowy mm	Op. zbior.	J. op.	Nr katalogowy	Cena sprz. netto €
1/4" x 1/8"	0-1000	1	133	1 sztuka	1 sztuka	04433462	179,66



Wąż hydrauliczny (bez ilustracji)

- wąż wielowarstwowy, stalowy, z odpornym na zaginanie złączem i złączem wtykowym

Długość węża m	Średnica węża mm	Przyłącze	Nr katalogowy	Cena sprz. netto €
1	6	1x 3/8	03813780	98,08
2	6	1x 3/8	03813781	153,04
4	6	1x 3/8	03813782	261,12
6	6	1x 3/8	03813783	384,62

Złącze

- do stosowania pompy hydraulicznej z siłownikiem hydraulicznym
- wymagane są 2 złącza "męskie" i 1 złącze "żeńskie"

Przyłącze	Złącze	Ciśnienie robocze bar	Waga kg	Nr katalogowy	Cena sprz. netto €
1x 3/8	żeńskie	700	0,2	03813811	33,66
1x 3/8	męskie	700	0,2	03813812	14,92



Rozdzielacz PAB

- do podłączenia 2 lub 4 siłowników za pośrednictwem pompy

Wykonanie	Przyłącze	Złączka	Ciśnienie robocze bar	Waga kg	Nr katalogowy	Cena sprz. netto €
wersja 2-krućcowa	2 x 3/8	żeńska	700	0,1	03813981	277,16
wersja 4-krućcowa	4 x 3/8	męska	700	0,2	03813982	661,42

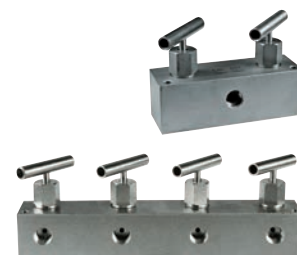

Podnośnik przyssawkowy, aluminiowy

- wyjatkowo łatwa obsługa jedną ręką

Wykonanie	Udźwig kg	Średnica powierzchni ssącej mm	Op. zbior.	J. op.	Nr katalogowy	Cena sprz. netto €
podnośnik przyssawkowy	15	123	1 sztuka	1 sztuka	03813891	28,94
guma zamienna	–	123	1 sztuka	1 sztuka	03813896	5,50



Podnośnik przyssawkowy, aluminiowy, z wbudowaną pompą

- duża siła ssania dzięki przyssawce z wargą uszczelniającą
- łatwa obsługa jedną ręką
- z wbudowaną pompą

Dostawa: w walizce.

Wykonanie	Udźwig kg	Średnica powierzchni ssącej mm	Op. zbior.	J. op.	Nr katalogowy	Cena sprz. netto €
podnośnik przyssawkowy	60	200	1 sztuka	1 sztuka	03813892	116,52
guma zamienna	–	200	1 sztuka	1 sztuka	03813895	57,42



Podwójny podnośnik przyssawkowy, aluminiowy

- niezawodne przytrzymywanie dzięki funkcji podwójnego ssania

Wykonanie	Udźwig kg	Średnica powierzchni ssącej mm	Op. zbior.	J. op.	Nr katalogowy	Cena sprz. netto €
podnośnik przyssawkowy	25	2x 117	1 sztuka	1 sztuka	03813893	40,28
guma zamienna	–	117	1 sztuka	1 sztuka	03813898	5,50



Potrójny podnośnik przyssawkowy, aluminiowy

- potrójna funkcja ssania do wyjątkowo dużych płyt/tarcz

Wykonanie	Udźwig kg	Średnica powierzchni ssącej mm	Op. zbior.	J. op.	Nr katalogowy	Cena sprz. netto €
podnośnik przyssawkowy	35	3x 123	1 sztuka	1 sztuka	03813894	103,20
guma zamienna	–	123	1 sztuka	1 sztuka	03813897	5,86



Podnośnik przyssawkowy, z litej gumy, z uchwytem

- do szkła, metalu, marmuru/wyrobów kamionkowych, drewna powlekanego, tworzywa sztucznego

Udźwig kg	Średnica powierzchni ssącej mm	Liczba powierzchni ssących	Op. zbior.	J. op.	Nr katalogowy	Cena sprz. netto €
15	80	1	1 sztuka	1 sztuka	02200062	14,58

Bohle
VERIBOR



Podnośnik przyssawkowy, z tworzywa sztucznego, z wbudowaną pompą ręczną

- uchwyt z powłoką antypoślizgową, kierunek przenoszenia: równoległe
- wskaźnik próżni
- do szkła, metalu, marmuru/wyrobów kamionkowych, drewna powlekanego, tworzywa sztucznego

Dostawa: w walizce.

Udźwig	Średnica powierzchni ssącej	Op. zbior.	J. op.	Nr katalogowy	Cena sprz. netto
kg	mm				€
120	213	1 sztuka	1 sztuka	03176249	119,18

Podnośnik przyssawkowy, aluminiowy, z wbudowaną pompą ręczną

- uchwyt z powłoką antypoślizgową
- wskaźnik próżni
- kierunek przenoszenia: równoległe
- do szkła, metalu, marmuru/wyrobów kamionkowych, drewna powlekanego, tworzywa sztucznego

Dostawa: w walizce.

Udźwig	Średnica powierzchni ssącej	Op. zbior.	J. op.	Nr katalogowy	Cena sprz. netto
kg	mm				€
120	213	1 sztuka	1 sztuka	01200553	168,52

Pojedynczy podnośnik przyssawkowy, aluminiowy

- składana dźwignia do podnoszenia różnych elementów
- kierunek przenoszenia: prostopadle
- do szkła, metalu, marmuru/wyrobów kamionkowych, drewna powlekanego, tworzywa sztucznego

Udźwig	Średnica powierzchni ssącej	Op. zbior.	J. op.	Nr katalogowy	Cena sprz. netto
kg	mm				€
30	120	1 sztuka	1 sztuka	02560887	72,10

Podwójny podnośnik przyssawkowy, z uchwytem poprzecznym, aluminiowy

- uchwyt z powłoką antypoślizgową
- kierunek przenoszenia: równoległe
- do szkła, metalu, marmuru/wyrobów kamionkowych, drewna powlekanego, tworzywa sztucznego

Udźwig	Średnica powierzchni ssącej	Op. zbior.	J. op.	Nr katalogowy	Cena sprz. netto
kg	mm				€
70	2x 120	1 sztuka	1 sztuka	02560889	69,22

Podwójny podnośnik przyssawkowy, z uchwytem wzdłużnym

- uchwyt z powłoką antypoślizgową
- kierunek przenoszenia: równoległe
- do szkła, metalu, marmuru/wyrobów kamionkowych, drewna powlekanego, tworzywa sztucznego

Udźwig	Średnica powierzchni ssącej	Op. zbior.	J. op.	Nr katalogowy	Cena sprz. netto
kg	mm				€
60	2x 120	1 sztuka	1 sztuka	02560890	75,80

Bohle
VERIBOR



Bohle
VERIBOR



Bohle
VERIBOR



Bohle
VERIBOR



Bohle
VERIBOR



Podnośnik przysawkowy, z 2 głowicami przegubowymi z tworzywa sztucznego

- ruchome głowice przegubowe
- kierunek przenoszenia: równoległe
- do szkła, metalu, tworzywa sztucznego, materiałów o wygiętych powierzchniach

Udźwig	Średnica powierzchni ssącej	Op. zbior.	J. op.	Nr katalogowy	Cena sprz. netto
kg	mm				€
50	2 x 120	1 sztuka	1 sztuka	04358341	95,34

Bohle
VERIBOR



Potrójny podnośnik przysawkowy, aluminiowy

- uchwyt z powłoką antypoślizgową
- kierunek przenoszenia: równoległe
- do szkła, metalu, marmuru/wyrobów kamionkowych, drewna powlekanego, tworzywa sztucznego

Udźwig	Średnica powierzchni ssącej	Op. zbior.	J. op.	Nr katalogowy	Cena sprz. netto
kg	mm				€
100	3 x 120	1 sztuka	1 sztuka	02560891	102,04

Bohle
VERIBOR



Podnośniki przysawkowe, w zestawie

- po 2 podnośniki przysawkowe w walizce
- walizki dopasowane do odpowiedniego zestawu w celu optymalnego zabezpieczenia gumowych tarcz



S 2.0 BL



S 2.4 BL



S 3.0 BL



S 0.0 BL

Bohle
VERIBOR

Zestaw	Zawartość	Op. zbior.	J. op.	Nr katalogowy	Cena sprz. netto
					€
S 2.0 BL	2 x podwójny podnośnik przysawkowy (4010122602019)	1 sztuka	1 sztuka	02560893	148,50
S 2.4 BL	2 x podwójny podnośnik przysawkowy (4010122602415)	1 sztuka	1 sztuka	02560894	139,18
S 3.0 BL	2 x potrójny podnośnik przysawkowy (4010122603016)	1 sztuka	1 sztuka	02560895	179,90
S 0.0 BL	2 x pojedynczy podnośnik przysawkowy (4010122600015)	1 sztuka	1 sztuka	02560896	149,92

Podwójny podnośnik przysawkowy

- wskaźnik próżni
- do szkła, kamienia, drewna i metalu strukturalnego
- model BO 602.10 BL z miękką gumową tarczą do delikatnych powierzchni

Model	Udźwig	Op. zbior.	J. op.	Nr katalogowy	Cena sprz. netto
	kg				€
BO 602.40 BL	60	1 sztuka	1 sztuka	04415410	79,14
BO 602.10 BL	50	1 sztuka	1 sztuka	03703569	70,00

Bohle
VERIBOR



BO 602.40 BL



BO 602.10 BL

Uniwersalny wielokrążek linowy

- do szybkiego podnoszenia, ciągnięcia i napinania
- stabilna obudowa z blachy stalowej z hakami zabezpieczającymi, rolki samosmarujące z poliamidu
- lina wykonana z polipropylenu
- hamulec liny z 5 zębami, które równolegle zaciskają linę
- posiada atest TÜV

Wykonanie	Udźwig kg	Normalna wysokość podnoszenia m	Średnica liny mm	Op. zbior.	J. op.	Nr katalogowy	Cena sprz. netto €
bez hamulca liny	220	2,5	6	1 sztuka	1 sztuka	01198464	45,44
bez hamulca liny	300	2,5	6	1 sztuka	1 sztuka	02440063	57,54
z hamulcem liny	220	2,5	6	1 sztuka	1 sztuka	02440061	58,06
z hamulcem liny	300	2,5	6	1 sztuka	1 sztuka	01198465	72,20

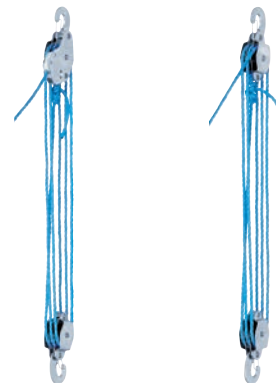

Wielokrążek łańcuchowy

- wytrzymała konstrukcja stalowa
- nieduża wysokość konstrukcyjna
- łożyska toczne i kulkowe na wszystkich obracających się elementach zmniejszają straty wynikające z tarcia
- automatyczny hamulec obciążeniowy z bezazbestowymi tarczami hamulcowymi
- łańcuch ze stali okrągłej o wysokiej wytrzymałości

Udźwig kg	Liczba ciągów	Normalna wysokość podnoszenia m	Waga kg	Op. zbior.	J. op.	Nr katalogowy	Cena sprz. netto €
500	1	3	8,0	1 sztuka	1 sztuka	04359129	167,68
1000	1	3	11,0	1 sztuka	1 sztuka	04359124	193,66
2000	1	3	14,0	1 sztuka	1 sztuka	04359125	284,24



Uniwersalny wciągnik łańcuchowy Yalehandy

- idealny do profesjonalnych zastosowań przy niskich obciążeniach
- mała, lekka konstrukcja
- łańcuch ze stali okrągłej (ocynkowany), wysoka wytrzymałość
- mechanizm zwalniania łańcucha
- krótki, ergonomicznie ukształtowany uchwyt pokryty gumą



Yale®

Udźwig kg	Liczba ciągów łańcuchowych	Średnica łańcucha mm	Wysokość podnoszenia na obrót dźwigni mm	Maks. wysokość podnoszenia m	Waga kg	Siła podnoszenia	Nr katalogowy	Cena sprz. netto €
250	1	4	80	1,5	2,2	25	02740470	150,00
500	1	4	40	1,5	2,8	25	02911497	199,62

Rolkowy wózek suwnicowy

- do podwieszenia i przesuwania wciągników ręcznych, elektrycznych i pneumatycznych itp.
- z hakiem (lub szeklą)
- rolki wykonane ze stali, optymalne właściwości toczne dzięki łożyskowaniu kulkowemu
- zabezpieczenie na wypadek pęknięcia koła w standardzie

Udźwig kg	Szerokość kołnierza od do mm	Op. zbior.	J. op.	Nr katalogowy	Cena sprz. netto €
500	50-203	1 sztuka	1 sztuka	02523000	113,98
1000	64-203	1 sztuka	1 sztuka	02523001	141,44
2000	88-203	1 sztuka	1 sztuka	02523002	219,52

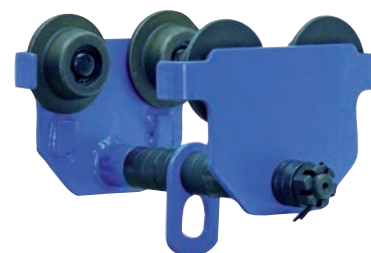

Wciągnik dźwigniowy

- wytrzymała konstrukcja z blachy stalowej
- płynnie pracujący mechanizm zwalniania łańcucha do szybkiego mocowania ładunku lub haka ładunkowego
- dźwignia ręczna w wykonaniu z blachy stalowej z gumową osłoną dłoni
- niewielki nakład siły stosowanej do obsługi dźwigni ręcznej dzięki optymalnemu przełożeniu przekładni
- łańcuch ze stali okrągłej o wysokiej wytrzymałości
- haki nośne i ładunkowe wykonane z odpornej na starzenie, wysokostopowej stali hartowanej ulepszonej cieplnie

Udźwig kg	Liczba cięgien łańcuchowyc- h	Wysokość podnoszenia mm	Waga kg	Op. zbior.	J. op.	Nr katalogowy	Cena sprz. netto €
750	1	1,5	6,5	1 sztuka	1 sztuka	04359126	166,50
1500	1	1,5	10,0	1 sztuka	1 sztuka	04359127	209,88
3000	1	1,5	18,5	1 sztuka	1 sztuka	04359128	321,92



Wciągnik elektryczny

- kompaktowy i wydajny
- prosty montaż
- łatwa obsługa
- bezpieczny i niezawodny
- długość kabla 1,5 m
- napięcie 230V
- częstotliwość 50 Hz
- stopień ochrony IP 54

Dostawa: z rolką zwrotną i kabłąkiem sprężynowym.



	500 W	750 W	1050 W	1350 W	1600 W
Moc silnika	500 W	750 W	1050 W	1350 W	1600 W
Udźwig bez rolki zwrotnej	125 kg	200 kg	300 kg	400 kg	500 kg
Udźwig z rolką zwrotną	250 kg	400 kg	600 kg	800 kg	999 kg
Prędkość podnoszenia bez rolki zwrotnej	8 m/min	8 m/min	8 m/min	8 m/min	8 m/min
Prędkość podnoszenia z rolką zwrotną	4 m/min	4 m/min	4 m/min	4 m/min	4 m/min
Wysokość podnoszenia bez rolki zwrotnej	12 m	12 m	12 m	12 m	12 m
Wysokość podnoszenia z rolką zwrotną	6 m	6 m	6 m	6 m	6 m
Wymiary	465 x 364 x 160 mm	513 x 390 x 178 mm	520 x 410 x 170 mm	520 x 440 x 170 mm	565 x 245 x 325 mm
Waga	11,5 kg	16,25 kg	18,25 kg	20,5 kg	33 kg
Kod KEP					☒
Nr katalogowy	03960623	03960624	03960625	03960626	03960627
Cena sprz. netto €	178,34	153,16	189,94	276,16	389,58

	500 W	750 W	1050 W	1350 W	1600 W
Moc silnika	500 W	750 W	1050 W	1350 W	1600 W
Udźwig bez rolki zwrotnej	125 kg	200 kg	300 kg	400 kg	500 kg
Udźwig z rolką zwrotną	250 kg	400 kg	600 kg	800 kg	999 kg
Prędkość podnoszenia bez rolki zwrotnej	8 m/min	8 m/min	8 m/min	8 m/min	8 m/min
Prędkość podnoszenia z rolką zwrotną	4 m/min	4 m/min	4 m/min	4 m/min	4 m/min
Wysokość podnoszenia bez rolki zwrotnej	18 m	18 m	18 m	18 m	18 m
Wysokość podnoszenia z rolką zwrotną	9 m	9 m	9 m	9 m	9 m
Wymiary	460x360x160 mm	520x440x170 mm	520x440x170 mm	520x440x170 mm	565x245x325 mm
Waga	13 kg	18 kg	19 kg	19,5 kg	35,5 kg
Kod KEP					☒
Nr katalogowy	03960616	03960617	03960618	03960619	03960620
Cena sprz. netto €	184,46	201,64	244,84	352,40	491,62

Wysięgnik do wciągnika (wyposażenie dodatkowe)

- stabilny wysięgnik do wciągnika elektrycznego
- dostępny w dwóch długościach
- mocowanie do rury okrągłej 48 mm (rura nie wchodzi w zakres dostawy)

Udźwig kg	Długość mm	Kąt obrotu wysięgnika °	Op. zbior.	J. op.	Nr katalogowy	Cena sprz. netto €
300	1100	180	1 sztuka	1 sztuka	03960621	79,80
600	750	180	1 sztuka	1 sztuka	03960622	70,90



udźwig 600 kg

Wciągnik stalowy (podnośnik maszynowy)

- wciągnik stalowy DIN 7355
- z podnoszoną obudową
- samohamowna korba bezpieczeństwa ze składaną rękojeścią
- zakres pracy od 1,5 do 10 ton



od 1,5 do 5 t

10 t

Udźwig kg	Skok mm	Wysokość całkowita mm	Zakres skoku min. mm	Waga kg	Kod KEP	Op. zbior.	J. op.	Nr katalogowy	Cena sprz. netto €
1500	360	725	60	17		1 sztuka	1 sztuka	03052008	231,50
3000	375	725	70	22		1 sztuka	1 sztuka	03052009	270,54
5000	350	725	70	29		1 sztuka	1 sztuka	03052010	356,16
10000	300	800	80	41,5	☒	1 sztuka	1 sztuka	03052110	479,46

Zacisk nośny

- niewielka wysokość całkowita dzięki zintegrowanej osi obciążenia
- zredukowane naprężenia belki dzięki specjalnie ukształtowanym szczekom zaciskowym
- możliwość regulacji dla szerokiego zakresu szerokości belek i profili (INP, IPE, HEA, HEB)

Udźwig kg	Szerokość kołnierza mm	Op. zbior.	J. op.	Nr katalogowy	Cena sprz. netto €
1000	75-230	1 sztuka	1 sztuka	02523010	102,04
2000	75-230	1 sztuka	1 sztuka	02523011	126,56
3000	80-320	1 sztuka	1 sztuka	02523012	165,66



Uniwersalny wciągnik linowy

- bezpieczna, łatwa i prosta obsługa
- uniwersalne, przenośne urządzenie do ciągnięcia, podnoszenia, opuszczania, napinania i zabezpieczania
- obudowa z wysokowytrzymałego lekkiego metalu
- dodatkowa ochrona dzięki zastosowaniu sworznia zabezpieczającego

Siła uciągu kg	Długość liny m	Średnica liny mm	Waga kg	Op. zbior.	J. op.	Nr katalogowy	Cena sprz. netto €
800	20	8,5	16	1 sztuka	1 sztuka	02965659	364,34
1600	20	11,0	28	1 sztuka	1 sztuka	02965660	467,36



Balanser sprężynowy, wykonanie lekkie, z zawieszeniem stałym

- obudowa aluminiowa
- idealny do małych narzędzi pneumatycznych i elektrycznych, takich jak wiertarki, wkrętarki i przyrządy pomiarowe
- specjalnie opracowana sprężyna spiralna zapewniająca cichą pracę
- regulowany udźwig (pokrętko)
- dodatkowy uchwyt zabezpieczający do powieszenia
- elastyczna, nierdzewna lina stalowa
- odporna na zużycie ścierny przewód liny
- regulowana długość liny
- blokada
- mocowanie w jednej pozycji

Model	Udźwig kg	Długość liny m	Waga kg	Op. zbior.	J. op.	Nr katalogowy	Cena sprz. netto €
9311	0,4-1,0	1,6	0,6	1 sztuka	1 sztuka	02523053	63,40
9312	1,0-2,0	1,6	0,6	1 sztuka	1 sztuka	02523054	72,28
9313	2,0-3,0	1,6	0,7	1 sztuka	1 sztuka	02523057	78,08



Balanser sprężynowy, wykonanie średnio ciężkie, z zawieszeniem stałym

- obudowa aluminiowa
- idealny do szlifierek, młotów nitujących, wiertarek itp.
- specjalnie opracowana sprężyna spiralna zapewniająca cichą pracę
- regulowany udźwig za pomocą sprężyny zaciskowej
- dodatkowy uchwyt zabezpieczający do powieszenia
- elastyczna, nierdzewna lina stalowa
- odporna na zużycie ścierny przewód liny
- regulowana długość liny
- blokada
- mocowanie w jednej pozycji
- zabezpieczenie przed upadkiem (z wyjątkiem modelu 9320)
- hak zabezpieczający

Model	Udźwig kg	Długość liny m	Waga kg	Op. zbior.	J. op.	Nr katalogowy	Cena sprz. netto €
9320	1,0-2,5	2,0	2,0	1 sztuka	1 sztuka	02523253	174,94
9321	2,0-4,0	2,0	2,0	1 sztuka	1 sztuka	02523255	177,84
9322	4,0-6,0	2,0	2,3	1 sztuka	1 sztuka	02523256	209,64
9323	6,0-8,0	2,0	2,5	1 sztuka	1 sztuka	02523257	250,12
9336	2,0-4,0	2,5	2,9	1 sztuka	1 sztuka	03258295	202,40
9337	4,0-6,0	2,5	3,2	1 sztuka	1 sztuka	03258296	224,82
9338	6,0-8,0	2,5	3,5	1 sztuka	1 sztuka	03258297	242,16
9339	8,0-10,0	2,5	3,7	1 sztuka	1 sztuka	03258298	272,54
9340	10,0-14,0	2,5	4,0	1 sztuka	1 sztuka	03258299	307,96



Balanser sprężynowy, wykonanie ciężkie, z zawieszeniem stałym

- obudowa aluminiowa
- regulowany udźwig za pomocą sprężyny zaciskowej
- hak zabezpieczający
- ustawienie żądanej długości liny w kilku punktach poprzez lekkie poruszenie ładunku
- lina zawarta w dostawie służy jako dodatkowa ochrona przed upadkiem

Model	Udźwig kg	Długość liny m	Waga kg	Op. zbior.	J. op.	Nr katalogowy	Cena sprz. netto €
9346	2,0-4,0	2,5	3,0	1 sztuka	1 sztuka	03258300	233,50
9347	4,0-6,0	2,5	3,3	1 sztuka	1 sztuka	03258301	264,58
9348	6,0-8,0	2,5	3,6	1 sztuka	1 sztuka	03258302	289,16
9349	8,0-10,0	2,5	3,8	1 sztuka	1 sztuka	03258303	320,24
9350	10,0-14,0	2,5	4,0	1 sztuka	1 sztuka	03258304	362,66



Waga dźwigowa GGE-Plus

- lekka i wytrzymała
- obudowa z aluminiowego odlewu ciśnieniowego
- ochrona przed kurzem i wodą rozpryskową
- hak i szelka obrotowe w zakresie 360°
- wyświetlacz LED
- obsługa zdalna
- funkcja Hold do zatrzymywania wskazania na wyświetlaczu
- stopień ochrony IP65 umożliwia stosowanie w większości środowisk pracy

Dostawa: z wbudowanym akumulatorem litowo-żelazowym o długiej żywotności.

Zakres ważenia	Rozdzielczość	Waga netto	Op. zbior.	J. op.	Nr katalogowy	Cena sprz. netto
kg	g	kg				€
50	20	1,5	1 sztuka	1 sztuka	04463057	324,00
150	50	1,5	1 sztuka	1 sztuka	04463058	324,00
300	100	1,5	1 sztuka	1 sztuka	04463059	324,00

Waga dźwigowa XZ-GSE

- wytrzymała i lekka
- obudowa z tworzywa sztucznego
- hak i szelka obrotowe w zakresie 360°
- wyświetlacz LED
- obsługa zdalna
- funkcja Hold do zatrzymywania wskazania na wyświetlaczu

Dostawa: wraz z wbudowanym akumulatorem.

Zakres ważenia	Rozdzielczość	Waga netto	Op. zbior.	J. op.	Nr katalogowy	Cena sprz. netto
kg	g	kg				€
50	20	1,0	1 sztuka	1 sztuka	04463449	282,60
150	50	1,0	1 sztuka	1 sztuka	04463450	282,60
300	100	1,0	1 sztuka	1 sztuka	04463451	282,60

Waga dźwigowa JJE-Cross

- wytrzymała
- obudowa z aluminiowego odlewu ciśnieniowego
- hak i szelka obrotowe w zakresie 360°
- wyświetlacz LED bardzo jasny, 5-cyfrowy o wysokości 40 mm
- z regulacją na podczerwień, funkcjami wskazania maksymalnego odczytu, tarowania, zerowania i funkcją sumowania pomiarów ważenia
- obsługa zdalna
- funkcja Hold do zatrzymywania wskazania na wyświetlaczu

Dostawa: wraz z wbudowanym akumulatorem z możliwością wielokrotnego ładowania.

Zakres ważenia	Rozdzielczość	Waga netto	Op. zbior.	J. op.	Nr katalogowy	Cena sprz. netto
kg	g	kg				€
1000	0,5	9,0	1 sztuka	1 sztuka	04463452	554,40
3000	1,0	9,0	1 sztuka	1 sztuka	04463453	554,40
5000	2,0	12,0	1 sztuka	1 sztuka	04463454	554,40

IP 65



Zdalne sterowanie radiowe, Incicator PII

- do wag dźwigowych
- z odczytem

	Op. zbior.	J. op.	Nr katalogowy	Cena sprz. netto €
	1 sztuka	1 sztuka	04463455	820,80



Zawiesie okrągłe, pojedyncze



- poliester (PES) DIN EN 1492-2
- udźwig oznaczony kolorem
- odporne na ścieranie
- do mocowania delikatnych materiałów
- niewielka waga własna przy dużym udźwigu
- wplecionym pasek dla każdej tony nośności



Nr	Długość użytkowa m	Obwód m	Udźwig - układ			Oznaczenie kolorem	Op. zbior.	J. op.	Nr katalogowy	Cena sprz. netto €
			zawiesia proste bezpośredni kg	zawiesia proste związane kg	zawiesia proste założony kg					
1	1,0	2	1000	800	2000	fioletowy	1 sztuka	1 sztuka	03124964	6,02
2	1,5	3	1000	800	2000	fioletowy	1 sztuka	1 sztuka	03124965	8,12
3	2,0	4	1000	800	2000	fioletowy	1 sztuka	1 sztuka	03124966	10,30
4	3,0	6	1000	800	2000	fioletowy	1 sztuka	1 sztuka	03124967	14,82
5	1,0	2	2000	1600	4000	zielony	1 sztuka	1 sztuka	03124968	7,96
6	1,5	3	2000	1600	4000	zielony	1 sztuka	1 sztuka	03124969	10,36
7	2,0	4	2000	1600	2000	zielony	1 sztuka	1 sztuka	03124970	13,84
8	3,0	6	2000	1600	4000	zielony	1 sztuka	1 sztuka	03124971	18,06
9	4,0	8	2000	1600	4000	zielony	1 sztuka	1 sztuka	03124972	24,62
10	1,0	2	3000	2400	6000	żółty	1 sztuka	1 sztuka	03124973	10,36
11	1,5	3	3000	2400	6000	żółty	1 sztuka	1 sztuka	03124974	14,00
12	2,0	4	3000	2400	6000	żółty	1 sztuka	1 sztuka	03124975	17,62
13	3,0	6	3000	2400	6000	żółty	1 sztuka	1 sztuka	03124976	25,32
14	4,0	8	3000	2400	6000	żółty	1 sztuka	1 sztuka	03124977	32,32
15	1,0	2	4000	3200	8000	szary	1 sztuka	1 sztuka	03124978	12,44
16	1,5	3	4000	3200	8000	szary	1 sztuka	1 sztuka	03124979	17,06
17	2,0	4	4000	3200	8000	szary	1 sztuka	1 sztuka	03124980	21,68
18	3,0	6	4000	3200	8000	szary	1 sztuka	1 sztuka	03124981	32,34
19	4,0	8	4000	3200	8000	szary	1 sztuka	1 sztuka	03124982	41,82
20	2,0	4	6000	4800	12000	brązowy	1 sztuka	1 sztuka	03353748	36,92
21	3,0	6	6000	4800	12000	brązowy	1 sztuka	1 sztuka	03353749	54,54
22	4,0	8	6000	4800	12000	brązowy	1 sztuka	1 sztuka	03353750	72,46
23	6,0	12	6000	4800	12000	brązowy	1 sztuka	1 sztuka	03353751	107,82
24	2,0	4	8000	6400	16000	niebieski	1 sztuka	1 sztuka	03353752	54,14
25	3,0	6	8000	6400	16000	niebieski	1 sztuka	1 sztuka	03353753	76,92
26	4,0	8	8000	6400	16000	niebieski	1 sztuka	1 sztuka	03353754	99,86
27	6,0	12	8000	6400	16000	niebieski	1 sztuka	1 sztuka	03353755	145,44

Zawiesie okrągłe, z podwójnym płaszczem ochronnym



- poliester (PES) DIN EN 1492-2
- udźwig oznaczony kolorem
- odporne na ścieranie
- do mocowania delikatnych materiałów
- niewielka waga własna przy dużym udźwigu
- wplecionym pasek dla każdej tony nośności
- z podwójnym płaszczem ochronnym



Nr	Obwód m	Długość użytkowa m	Udźwig - układ			Szerokość pętli ok. mm	Oznaczenie kolorem	Op. zbior.	J. op.	Nr katalogowy	Cena sprz. netto €
			zawiesia proste bezpośredni kg	zawiesia proste związane kg	zawiesia proste założony kg						
1	2	1,0	1000	800	2000	35-38	fioletowy	1 sztuka	1 sztuka	03054027	6,86
2	3	1,5	1000	800	2000	35-38	fioletowy	1 sztuka	1 sztuka	03353756	9,38
3	4	2,0	1000	800	2000	35-38	fioletowy	1 sztuka	1 sztuka	03054028	11,76
4	6	3,0	1000	800	2000	35-38	fioletowy	1 sztuka	1 sztuka	03353757	17,06
5	2	1,0	2000	1600	4000	35-38	zielony	1 sztuka	1 sztuka	03054029	9,24
6	3	1,5	2000	1600	4000	35-38	zielony	1 sztuka	1 sztuka	03054030	11,88
7	4	2,0	2000	1600	4000	35-38	zielony	1 sztuka	1 sztuka	03054031	16,10
8	6	3,0	2000	1600	4000	35-38	zielony	1 sztuka	1 sztuka	03054032	20,84
9	8	4,0	2000	1600	4000	35-38	zielony	1 sztuka	1 sztuka	03054033	28,38
10	2	1,0	3000	2400	6000	50-55	żółty	1 sztuka	1 sztuka	03054034	11,88
11	3	1,5	3000	2400	6000	50-55	żółty	1 sztuka	1 sztuka	03054035	16,08

Ciąg dalszy na następnej stronie

Ciąg dalszy

Nr	Obwód m	Długość użytkowa m	Udźwig - układ zawiesia prosty bezpośredni kg	Udźwig - układ zawiesia prosty związany kg	Udźwig - układ zawiesia prosty założony kg	Szerokość pętli ok. mm	Oznaczenie kolorem	Op. zbior.	J. op.	Nr katalogowy	Cena sprz. netto
											€
12	4	2,0	3000	2400	6000	50-55	żółty	1 sztuka	1 sztuka	03054036	20,28
13	6	3,0	3000	2400	6000	50-55	żółty	1 sztuka	1 sztuka	03054037	29,08
14	8	4,0	3000	2400	6000	50-55	żółty	1 sztuka	1 sztuka	03054038	37,20
15	2	1,0	4000	3200	8000	60-65	szary	1 sztuka	1 sztuka	03353758	14,40
16	3	1,5	4000	3200	8000	60-65	szary	1 sztuka	1 sztuka	03353759	19,72
17	4	2,0	4000	3200	8000	60-65	szary	1 sztuka	1 sztuka	03353760	25,02
18	6	3,0	4000	3200	8000	60-65	szary	1 sztuka	1 sztuka	03353747	36,92
19	8	4,0	4000	3200	8000	60-65	szary	1 sztuka	1 sztuka	03353761	48,60
20	4	2,0	6000	4800	12000	80-85	brązowy	1 sztuka	1 sztuka	03353762	42,52
21	6	3,0	6000	4800	12000	80-85	brązowy	1 sztuka	1 sztuka	03353763	62,80
22	8	4,0	6000	4800	12000	80-85	brązowy	1 sztuka	1 sztuka	03353764	84,20
23	12	6,0	6000	4800	12000	80-85	brązowy	1 sztuka	1 sztuka	03353765	124,06
24	4	2,0	8000	6400	16000	85-90	niebieski	1 sztuka	1 sztuka	03353766	62,22
25	6	3,0	8000	6400	16000	85-90	niebieski	1 sztuka	1 sztuka	03353767	88,54
26	8	4,0	8000	6400	16000	85-90	niebieski	1 sztuka	1 sztuka	03353768	115,98
27	12	6,0	8000	6400	16000	85-90	niebieski	1 sztuka	1 sztuka	03353769	167,26

Zawiesie dźwigowe

- poliester (PES) DIN EN 1492-1
- udźwig oznaczony kolorem
- 2-warstwowe
- pętla ze wzmocnieniem poliesterowym
- pas utrzymuje swój kształt, rozciągnięty i impregnowany
- do mocowania delikatnych materiałów
- niewielka waga własna przy dużym udźwigu
- minimalny obrót



Nr	Długość użytkowa m	Udźwig - układ zawiesia prosty bezpośredni kg	Udźwig - układ zawiesia prosty związany kg	Udźwig - układ zawiesia prosty założony kg	Szerokość pasa mm	Oznaczenie kolorem	Op. zbior.	J. op.	Nr katalogowy	Cena sprz. netto
										€
1	2	1000	800	2000	50	fioletowy	1 sztuka	1 sztuka	03201835	8,62
2	3	1000	800	2000	50	fioletowy	1 sztuka	1 sztuka	03201836	11,88
3	4	1000	800	2000	50	fioletowy	1 sztuka	1 sztuka	03201837	15,24
4	5	1000	800	2000	50	fioletowy	1 sztuka	1 sztuka	03201838	18,46
5	6	1000	800	2000	50	fioletowy	1 sztuka	1 sztuka	03201839	21,68
6	2	2000	1600	4000	75	zielony	1 sztuka	1 sztuka	03201840	16,64
7	3	2000	1600	4000	75	zielony	1 sztuka	1 sztuka	03201841	23,08
8	4	2000	1600	4000	75	zielony	1 sztuka	1 sztuka	03201842	29,52
9	5	2000	1600	4000	75	zielony	1 sztuka	1 sztuka	03201843	36,78
10	6	2000	1600	4000	75	zielony	1 sztuka	1 sztuka	03201844	42,22
11	2	3000	2400	6000	90	żółty	1 sztuka	1 sztuka	03201845	24,30
12	3	3000	2400	6000	90	żółty	1 sztuka	1 sztuka	03201846	33,28
13	4	3000	2400	6000	90	żółty	1 sztuka	1 sztuka	03201847	42,66
14	5	3000	2400	6000	90	żółty	1 sztuka	1 sztuka	03201848	52,02
15	6	3000	2400	6000	90	żółty	1 sztuka	1 sztuka	03201849	61,54
16	2	4000	3200	8000	120	szary	1 sztuka	1 sztuka	03201850	31,76
17	4	4000	3200	8000	120	szary	1 sztuka	1 sztuka	03201851	57,06
18	6	4000	3200	8000	120	szary	1 sztuka	1 sztuka	03201852	82,36
19	3	6000	4800	12000	180	brązowy	1 sztuka	1 sztuka	03201853	87,12
20	5	6000	4800	12000	180	brązowy	1 sztuka	1 sztuka	03201854	130,62
21	8	6000	4800	12000	180	brązowy	1 sztuka	1 sztuka	03201855	196,08
22	3	8000	6400	16000	240	niebieski	1 sztuka	1 sztuka	03201856	118,74
23	5	8000	6400	16000	240	niebieski	1 sztuka	1 sztuka	03201857	181,66
24	8	8000	6400	16000	240	niebieski	1 sztuka	1 sztuka	03201858	275,78

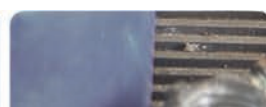

Siatka zabezpieczająca do samochodów osobowych, przyczep i otwartych skrzyń ładunkowych

- wszechstronne możliwości zastosowania
- do przykrywania otwartych kontenerów, wywrotek, ciężarówek i przyczep
- siatka węzłowa, z polietylenu
- szerokość oczka 35 mm
- **Uwaga:** EAN 405353569227834 w tym 4 pasy mocujące 2 m długości ze sprzączką.

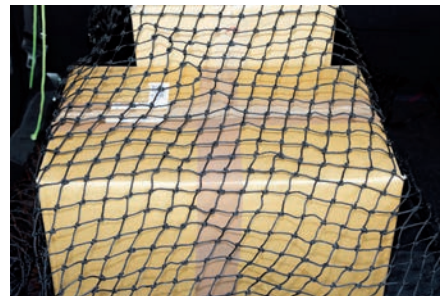

Długość	1,3 m	1,5 m	1,5 m	2,0 m	2,5 m
Szerokość	1,6 m	2,2 m	2,7 m	3,0 m	3,5 m
Szerokość oczka	35 mm	35 mm	35 mm	35 mm	35 mm
Kolor	czarny	czarny	czarny	czarny	czarny
Zakres zastosowania	samochód osobowy/kom- bi	przyczepa	przyczepa	kontener	przyczepa/otwarta skrzy- nia ładunkowa
Wytrzymałość węzła na rozciąganie	112 kg	112 kg	112 kg	112 kg	112 kg
Wytrzymałość siatki na rozerwanie	200 kg	200 kg	200 kg	200 kg	200 kg
Grubość	2,5 mm	2,5 mm	2,5 mm	2,5 mm	2,5 mm
Lina krawędziowa	8 mm	8 mm	8 mm	8 mm	8 mm
Zastosowanie w zakresie temperatur	-85 – +90 °C	-85 – +90 °C	-85 – +90 °C	-85 – +90 °C	-85 – +90 °C
Nr katalogowy	03960633	03960634	03960635	03960636	03960637
Cena sprz. netto €	22,98	24,18	28,74	23,94	55,00

Długość	2,5 m
Szerokość	4,5 m
Szerokość oczka	35 mm
Kolor	czarny
Zakres zastosowania	kontener
Wytrzymałość węzła na rozciąganie	112 kg
Wytrzymałość siatki na rozerwanie	200 kg
Grubość	2,5 mm
Lina krawędziowa	8 mm
Zastosowanie w zakresie temperatur	-85 – +90 °C
Nr katalogowy	03960638
Cena sprz. netto €	50,40

Siatka na kontener

- do przykrywania otwartych kontenerów, wywrotek i ciężarówek
- łatwa obsługa
- maksymalne zabezpieczenie przed wypadającymi lub wzbijającymi się przedmiotami
- do kontenerów wymiennych do 10 m³
- siatka węzłowa, z polietylenu

Uwaga: liny gumowe należą do wyposażenia opcjonalnego.



Długość	3,5 m	3,5 m	3,5 m	3,5 m	4,0 m
Szerokość	4,0 m	5,0 m	6,0 m	7,0 m	3,0 m
Kolor	zielony	zielony	zielony	zielony	zielony
Wytrzymałość węzła na rozciąganie	112 kg	112 kg	112 kg	112 kg	112 kg
Wytrzymałość siatki na rozerwanie	200 kg	200 kg	200 kg	200 kg	200 kg
Grubość	2,5 mm	2,5 mm	2,5 mm	2,5 mm	2,5 mm
Szerokość oczka	45 mm	45 mm	45 mm	45 mm	45 mm
Lina krawędziowa	8 mm	8 mm	8 mm	8 mm	8 mm
Zastosowanie w zakresie temperatur	-85 - +90 °C	-85 - +90 °C	-85 - +90 °C	-85 - +90 °C	-85 - +90 °C
Nr katalogowy	03960639	03960640	03960641	03960642	03960643
Cena sprz. netto €	52,60	65,40	83,72	78,00	50,00

Lina gumowa do siatki do kontenerów (bez ilustracji)

- zastosowanie głównie do siatek do kontenerów
- z hakiem drucianym

Długość liny	Pasuje do:	Nr katalogowy	Cena sprz. netto
m	m		€
11	siatki do kontenerów	03960644	10,16
13	siatki do kontenerów	03960646	11,76
15	siatki do kontenerów	03960645	13,40

Zestaw do zabezpieczania ładunków, typ 1

- dwuczęściowy z karabińczykiem
- wg normy DIN EN 12195-2
- odporny na zużycie ścierna

Dostawa: 2 pasy mocujące z napinaczem, zapakowane w zestawie po dwa w solidnej walizce metalowej/z tworzywa sztucznego.

Kolor	Szerokość pasa	Dopuszczalna siła naciągu bezpośredniego	Siła napięcia wstępnego	Op. zbior.	J. op.	Nr katalogowy	Cena sprz. netto
	mm	daN	daN				€
niebieski	50	2000	320	1 sztuka	1 sztuka	02201247	94,92

Zestaw do zabezpieczania ładunków, typ 2

- dwuczęściowy z hakiem spiczastym
- wg normy DIN EN 12195-2
- odporny na zużycie ścierna

Zakres dostawy: 2 szt. pasów mocujących z napinaczem w walizce z tworzywa sztucznego.

Kolor	Szerokość pasa	Dopuszczalna siła naciągu bezpośredniego	Długość z hakami	Op. zbior.	J. op.	Nr katalogowy	Cena sprz. netto
	mm	daN	m				€
niebieski	25	500	5	1 sztuka	1 sztuka	02201248	38,26

Zestaw do zabezpieczania ładunków, typ 3

- DIN EN 12195-2
- materiał odporny na zużycie ścierna

Dostawa: 2 pasy (jednoczęściowe), obwód 5 m w walizce z tworzywa sztucznego.

Kolor	Szerokość pasa	Siła naciągu w opasaniu	Op. zbior.	J. op.	Nr katalogowy	Cena sprz. netto
	mm	daN				€
czerwony	25	700	1 sztuka	1 sztuka	02201249	21,26

Zestaw do zabezpieczania ładunków, typ 4

- wg normy DIN EN 12195-2
- materiał odporny na zużycie ścierna

Dostawa: 2 pasy mocujące z sprzączką (jednoczęściowe), obwód 5 m, w walizce z tworzywa sztucznego.

Kolor	Szerokość pasa	Siła naciągu w opasaniu	Op. zbior.	J. op.	Nr katalogowy	Cena sprz. netto
	mm	daN				€
niebieski	25	450	1 sztuka	1 sztuka	02201250	22,40



Pas mocujący ze sprzączką



- jednoczęściowy
- DIN-EN 12195-2

Zakres dostawy: 2 sztuki w woreczku.

Długość pasa mocującego m	Szerokość pasa mm	Siła naciągu w opasaniu daN	Kolor	Op. zbior.	J. op.	Nr katalogowy	Cena sprz. netto €
2,5	25	250	czerwony	1 sztuka	1 opakowanie	03059702	3,52



Pas mocujący ze sprzączką



- jednoczęściowy
- szerokość pasa 25 mm
- dopuszczalna siła uciążu przy opasaniu 400 daN

Długość pasa mocującego m	Szerokość pasa mm	Siła naciągu w opasaniu daN	Kolor	Op. zbior.	J. op.	Nr katalogowy	Cena sprz. netto €
2	25	400	czerwony	1 sztuka	1 sztuka	03353770	2,64
3	25	400	czerwony	1 sztuka	1 sztuka	03059703	4,90
4	25	400	czerwony	1 sztuka	1 sztuka	03353771	3,16
5	25	400	czerwony	1 sztuka	1 sztuka	03059704	6,40



Pas mocujący z napinaczem, jednoczęściowy, szerokość pasa 25 mm



- jednoczęściowy
- DIN-EN 12195-2

Długość pasa mocującego m	Szerokość pasa mm	Dopuszczalna siła naciągu bezpośrednio daN	Dopuszczalna siła naciągu w opasaniu daN	Kolor	Nr katalogowy	Cena sprz. netto €
4	25	250	500	czerwony	03059705	6,40
5	25	250	500	czerwony	03059706	3,60
6	25	250	500	czerwony	03059707	7,08



Pas mocujący z napinaczem, szerokość pasa 25 mm



- dwuczęściowy
- DIN-EN 12195-2



z hakami dwupalczastymi



z hakami karabinkowymi

Wykonanie haka	Szerokość pasa mm	Dopuszczalna siła naciągu bezpośrednio daN	Dopuszczalna siła naciągu w opasaniu daN	Długość pasa mocującego m	Kolor	Op. zbior.	J. op.	Nr katalogowy	Cena sprz. netto €
z hakami dwupalczastymi	25	250	500	4	niebieski	1 sztuka	1 sztuka	03201765	7,50
z hakami dwupalczastymi	25	250	500	6	niebieski	1 sztuka	1 sztuka	03201766	5,44
z hakami karabinkowymi	25	250	500	4	niebieski	1 sztuka	1 sztuka	03201773	5,92
z hakami karabinkowymi	25	250	500	6	niebieski	1 sztuka	1 sztuka	03201774	6,44

Pas mocujący z napinaczem, szerokość pasa 35 mm



- DIN-EN 12195-2



jednoczęściowy



dwuczęściowy, z hakami dwupalczastymi



dwuczęściowy, z hakami karabinkowymi

Wykonanie	Wykonanie haka	Długość pasa mocującego	Szerokość pasa	Dopuszczalna siła naciągu bezpośrednio	Dopuszczalna siła naciągu w opasaniu	Kolor	Op. zbior.	J. op.	Nr katalogowy	Cena sprz. netto
		m	mm	daN	daN					€
jednoczęściowy	–	4	35	1000	2000	niebieski	1 sztuka	1 sztuka	03353772	6,74
jednoczęściowy	–	6	35	1000	2000	niebieski	1 sztuka	1 sztuka	03201775	11,44
jednoczęściowy	–	8	35	1000	2000	niebieski	1 sztuka	1 sztuka	03201777	13,36
dwuczęściowy	z hakami dwupalczastymi	4	35	1000	2000	niebieski	1 sztuka	1 sztuka	03201779	13,22
dwuczęściowy	z hakami dwupalczastymi	6	35	1000	2000	niebieski	1 sztuka	1 sztuka	03201778	14,98
dwuczęściowy	z hakami dwupalczastymi	8	35	1000	2000	niebieski	1 sztuka	1 sztuka	03201780	16,90
dwuczęściowy	z hakami karabinkowymi	4	35	1000	2000	niebieski	1 sztuka	1 sztuka	03353774	12,26
dwuczęściowy	z hakami karabinkowymi	6	35	1000	2000	niebieski	1 sztuka	1 sztuka	03201783	18,40
dwuczęściowy	z hakami karabinkowymi	8	35	1000	2000	niebieski	1 sztuka	1 sztuka	03201784	20,30

Pas mocujący z napinaczem 4 t, jednoczęściowy

• DIN-EN 12195-2



Długość pasa mocującego	Szerokość pasa	Dopuszczalna siła naciągu bezpośrednio	Dopuszczalna siła naciągu w opasaniu	Kolor	Op. zbior.	J. op.	Nr katalogowy	Cena sprz. netto
m	mm	daN	daN					€
6	50	2000	4000	niebieski	1 sztuka	1 sztuka	03124956	21,62
8	50	2000	4000	niebieski	1 sztuka	1 sztuka	03124960	24,40
10	50	2000	4000	niebieski	1 sztuka	1 sztuka	03201785	15,86

Pas mocujący z napinaczem, 4 t, dwuczęściowy, niebieski

• DIN-EN 12195-2



z hakami pazurowymi



z hakami dwupalczastymi



z hakami karabinkowymi



Wykonanie haka	Długość pasa mocującego	Szerokość pasa	Dopuszczalna siła naciągu bezpośrednio	Dopuszczalna siła naciągu w opasaniu	Kolor	Op. zbior.	J. op.	Nr katalogowy	Cena sprz. netto
	m	mm	daN	daN					€
haki pazurowe	6	50	2000	4000	niebieski	1 sztuka	1 sztuka	03124957	25,48
haki pazurowe	8	50	2000	4000	niebieski	1 sztuka	1 sztuka	03124961	28,78
haki pazurowe	10	50	2000	4000	niebieski	1 sztuka	1 sztuka	03201786	17,68
haki dwupalczaste	6	50	2000	4000	niebieski	1 sztuka	1 sztuka	03124959	26,02
haki dwupalczaste	8	50	2000	4000	niebieski	1 sztuka	1 sztuka	03124963	28,36
haki dwupalczaste	10	50	2000	4000	niebieski	1 sztuka	1 sztuka	03201787	17,68
haki karabinkowe	6	50	2000	4000	niebieski	1 sztuka	1 sztuka	03124958	30,80
haki karabinkowe	8	50	2000	4000	niebieski	1 sztuka	1 sztuka	03124962	33,54
haki karabinkowe	10	50	2000	4000	niebieski	1 sztuka	1 sztuka	03201788	22,48

Pas mocujący ze sprzączką, 25 mm, 250 kg (zestaw dwuczęściowy)

• DIN EN 12195-2

Dostawa: zestaw dwuczęściowy w woreczku, z uchwytem do przenoszenia.

SpanSet



Długość pasa mocującego	Szerokość pasa	Dopuszczalna siła naciągu w opasaniu	Kolor	Op. zbior.	J. op.	Nr katalogowy	Cena sprz. netto
m	mm	daN					€
3	25	250	pomarańczowy	1 sztuka	1 opakowanie	01204646	14,82



Pas mocujący z napinaczem, 25 mm, 800-/400-kg, jedno-/dwuczęściowy

- zgodnie z normą DIN EN 12195-2

Dostawa: w woreczku, z uchwytem do przenoszenia.



jednoczęściowy



dwuczęściowy, z hakami typu S

Wykonanie	Wykonanie haka	Długość pasa mocującego	Szerokość pasa	Dopuszczalna siła naciągu bezpośrednio	Dopuszczalna siła naciągu w opasaniu	Kolor	Op. zbior.	J. op.	Nr katalogowy	Cena sprz. netto
		m	mm	daN	daN					€
jednoczęściowy	–	4	25	–	800	pomarańczowy	1 sztuka	1 sztuka	01204640	9,28
dwuczęściowy	haki typu S	4	25	400	–	pomarańczowy	1 sztuka	1 sztuka	01204642	14,44

Pas mocujący z napinaczem, 1 t, 50 mm, jedno-/dwuczęściowy

SpanSet



- DIN EN 12195-2
- dwuczęściowy z samozabezpieczającą dźwignią napinacza

Dostawa: w woreczku, z uchwytem do przenoszenia.



jednoczęściowy



dwuczęściowy, z hakami karabinkowymi



haki karabinkowe

Wykonanie	Wykonanie haka	Długość pasa mocującego	Szerokość pasa	Dopuszczalna siła naciągu bezpośrednio	Dopuszczalna siła naciągu w opasaniu	Siła napięcia wstępnego (STF)	Kolor	Op. zbior.	J. op.	Nr katalogowy	Cena sprz. netto
		m	mm	daN	daN	daN					€
jednoczęściowy	–	5	50	–	1200	–	pomarańczowy	1 sztuka	1 sztuka	01204641	24,10
dwuczęściowy	haki karabinkowe	6	50	600	–	228	pomarańczowy	1 sztuka	1 sztuka	01204643	34,12

Pas mocujący z napinaczem, 2t, 35 mm

SpanSet

- z wplecionym paskiem dla każdej tony nośności i samoblokującą się dźwignią napinacza
- DIN EN 12195-2

Dostawa: w woreczku, z uchwytem do przenoszenia.



jednoczęściowy



dwuczęściowy z hakiem spiczastym



1

2

Nr	Wykonanie	Wykonanie haka	Długość pasa mocującego	Szerokość pasa	Dopuszczalna siła naciągu bezpośrednio	Dopuszczalna siła naciągu w opasaniu	Siła napięcia wstępnego (STF)	Kolor	Op. zbior.	J. op.	Nr katalogowy	Cena sprz. netto
			m	mm	daN	daN	daN					€
1	jednoczęściowy	–	6	35	–	2000	–	pomarańczowy	1 sztuka	1 sztuka	02509248	26,38
2	dwuczęściowy	haki spiczaste	6	35	1000	–	260	pomarańczowy	1 sztuka	1 sztuka	02509251	37,52

Pas mocujący z napinaczem, 4 t, z wydłużoną dźwignią napinacza, dwuczęściowy

- z wplecionym paskiem dla każdej tony nośności
- z wydłużoną i samoblokującą dźwignią napinacza
- DIN EN 12195-2

SponSet



Dostawa: pakowany w folię rurową.



Nr	Wykonanie haka	Szerokość pasa mm	Długość pasa mocującego m	Dopuszczalna siła naciągu bezpośrednio daN	Siła napięcia wstępnego (STF)	Nadruk	Kolor	Op. zbior.	J. op.	Nr katalogowy	Cena sprz. netto €
1	haki pazurowe	50	8	2000	440	bez	pomarańczowy	1 sztuka	1 sztuka	02358031	41,08
2	haki spiczaste	50	8	2000	440	na życzenie	pomarańczowy	1 sztuka	1 sztuka	02509166	38,62
1	haki karabinkowe	50	8	2000	440	na życzenie	pomarańczowy	1 sztuka	1 sztuka	02358032	31,48

Pas mocujący z napinaczem Ergo, z długą dźwignią, 5 t



- dłuższa dźwignia (ok. 325 mm)
- przełożenie 20 zębów
- łatwa obsługa
- galwanizowany napinacz z zabezpieczeniem dźwigni ręcznej
- wzmocniona tkanina poliestrowa o niskim współczynniku wydłużenia
- odporny na ścieranie i zużycie
- płaskie wykonanie do pracy w wąskich przestrzeniach
- wersja z miernikiem naprężenia wstępnego ze standardową dźwignią, zakres pomiarowy 0-999 daN, wyświetlacz LCD

Uwaga: wersja z miernikiem naprężenia wstępnego nie posiada długiej dźwigni.



Wykonanie	Wykonanie haka	Długość pasa mocującego mm	Szerokość pasa mm	Dopuszczalna siła naciągu bezpośrednio daN	Dopuszczalna siła naciągu w opasaniu daN	Siła napięcia wstępnego (STF)	Op. zbior.	J. op.	Nr katalogowy	Cena sprz. netto €
z długą dźwignią	haki profilowe	6	50	2500	5000	500	1 sztuka	1 sztuka	03960824	21,54
z długą dźwignią	haki profilowe	8	50	2500	5000	500	1 sztuka	1 sztuka	03960825	23,50
z długą dźwignią	haki profilowe	10	50	2500	5000	500	1 sztuka	1 sztuka	03960826	25,44
z długą dźwignią	haki typu U	6	50	2500	5000	500	1 sztuka	1 sztuka	03960827	21,38
z długą dźwignią	haki typu U	8	50	2500	5000	500	1 sztuka	1 sztuka	03960828	23,34
z długą dźwignią	haki typu U	10	50	2500	5000	500	1 sztuka	1 sztuka	03960829	25,30
z długą dźwignią	haki karabinkowe	6	50	2500	5000	500	1 sztuka	1 sztuka	03960830	27,44
z długą dźwignią	haki karabinkowe	8	50	2500	5000	500	1 sztuka	1 sztuka	03960831	29,40
z długą dźwignią	haki karabinkowe	10	50	2500	5000	500	1 sztuka	1 sztuka	03960832	31,36

ciąg dalszy na następnej stronie

Ciąg dalszy

Wykonanie	Wykonanie haka	Długość pasa mocującego mm	Szerokość pasa mm	Dopuszczalna siła naciągu bezpośrednio daN	Dopuszczalna siła naciągu w opasaniu daN	Siła napięcia wstępnego (STF)	Op. zbior.	J. op.	Nr katalogowy	Cena sprz. netto €
z długą dźwignią	haki profilowe z zabezpieczeniem	6	50	2500	5000	500	1 sztuka	1 sztuka	03960833	23,06
z długą dźwignią	haki profilowe z zabezpieczeniem	8	50	2500	5000	500	1 sztuka	1 sztuka	03960834	25,02
z długą dźwignią	haki profilowe z zabezpieczeniem	10	50	2500	5000	500	1 sztuka	1 sztuka	03960835	26,98
bez długiej dźwigni	haki profilowe z miernikiem naprężenia wstępnego	6	50	2500	5000	500	1 sztuka	1 sztuka	03960837	28,54
bez długiej dźwigni	haki profilowe z miernikiem naprężenia wstępnego	8	50	2500	5000	500	1 sztuka	1 sztuka	03960838	30,40
bez długiej dźwigni	haki profilowe z miernikiem naprężenia wstępnego	10	50	2500	5000	500	1 sztuka	1 sztuka	03960836	32,32

Pas mocujący z napinaczem, 5 t, 50 mm, dwuczęściowy

- z wplecionym paskiem dla każdej tony nośności
- z wydłużoną i samoblokującą dźwignią napinacza
- DIN EN 12195-2
- na życzenie z nadrukiem

Dostawa: pakowany w folię rurową.

SpanSet



haki spiczaste



haki karabinkowe

Wykonanie haka	Długość pasa mocującego m	Szerokość pasa mm	Dopuszczalna siła naciągu bezpośrednio daN	Siła napięcia wstępnego daN	Kolor	Op. zbior.	J. op.	Nr katalogowy	Cena sprz. netto €
haki spiczaste	8	50	2500	400	pomarańczowy	1 sztuka	1 sztuka	03286886	25,30
haki karabinkowe	8	50	2500	400	pomarańczowy	1 sztuka	1 sztuka	03286888	27,28
haki karabinkowe	10	50	2500	400	pomarańczowy	1 sztuka	1 sztuka	03286887	29,80

Nawijak pasa

- prosta obsługa zapewnia dużą wydajność w możliwie najkrótszym czasie
- nawijak wykonany ze stali
- do luźnych końców o szerokości taśmy do 50 mm
- łatwy transport dzięki kompaktowym wymiarom

Op. zbior.	J. op.	Nr katalogowy	Cena sprz. netto €
1 sztuka	1 sztuka	03960821	9,22



Kątownik do ochrony krawędzi

- zabezpieczenie krawędzi wszystkich delikatnych towarów transportowych
- chroni ładunek, gdy używane są pasy mocujące lub pasy taśmowe
- szeroka powierzchnia styku zapewnia równomierny rozkład sił
- odpowiedni do pasów mocujących o szerokości do 50 mm

Zakres zastosowania	Materiał	Op. zbior.	J. op.	Nr katalogowy	Cena sprz. netto €
odpowiedni do pasów mocujących o szerokości do 34 mm	wykonany z polietylenu	1 sztuka	1 sztuka	03960819	3,12
odpowiedni do pasów mocujących o szerokości do 50 mm	wykonany z polietylenu	1 sztuka	1 sztuka	03960820	1,22



Ślizg krawędziowy, 50 mm

- chroni pasy przed uszkodzeniem
- równomierny rozkład naprężeń po obu stronach ładunku
- odpowiedni do pasów mocujących o szerokości do 50 mm

Długość	Op. zbior.	J. op.	Nr katalogowy	Cena sprz. netto
mm				€
500	1 sztuka	1 sztuka	03054054	26,92

Zamknięcie ścianki działowej

- zapewnia wysoką stabilność w pojeździe
- wysuwane płyty stalowe z napinaczami zapewniają niezawodne mocowanie w pojeździe
- bezproblemowy montaż na listwach stelaża lub burtach bocznych pojazdu
- możliwość założenia i dosunięcia do ładunku
- optymalne zabezpieczenie przed przewróceniem

Uwaga: ponieważ siła mocowania ładunku przez zamknięcia ścianki działowej jest ograniczona, powinny one być w miarę możliwości stosowane tylko w celu zabezpieczenia przed przewróceniem.

Nr	Zakres zastosowania min./maks. m	Zakres mocowania mm	Op. zbior.	J. op.	Nr katalogowy	Cena sprz. netto
						€
1	1,9 / 2,9	10-40	1 sztuka	1 sztuka	03960822	79,32
2	2,4 / 2,7	15-45	1 sztuka	1 sztuka	03960823	134,32

Wąż ochronny SLIP, zestaw 2-częściowy do pasów mocujących 50 mm

- elastyczny wąż ochronny z tkaniny, kompatybilny z systemami mocowania pasami o szerokości 50 mm
- wąż ochronny posiada wplecione wewnątrz i na zewnątrz rowkowania wykonane ze specjalnego włókna
- od wewnątrz pas mocujący ślizga się po węży ochronnym jak po szynach, od zewnątrz włókno o wysokiej wytrzymałości zapewnia wysoką odporność na ścieranie i przecięcie
- odpowiedni do pasów mocujących o szerokości 50 mm

Zakres dostawy: 2 węże ochronne, każdy o długości ok. 500 mm.

Op. zbior.	J. op.	Nr katalogowy	Cena sprz. netto
			€
1 opakowanie	2 sztuki	03051821	29,52

Mata antypoślizgowa

- uniwersalne zastosowanie
- bardzo wysoka jakość, odpowiada normie VDI 2700 ff
- możliwość dobrania formatu do indywidualnych potrzeb
- współczynnik tarcia μ 0,6 dla powszechnie stosowanych materiałów
- w opakowaniu 4 kawałki maty o wymiarach 200x200x8 mm każdy

Długość	Szerokość	Grubość	Waga	Op. zbior.	J. op.	Nr katalogowy	Cena sprz. netto
mm	mm	mm	kg				€
200	200	8	0,3	1 sztuka	1 opakowanie	04360634	12,12
5000	250	8	8,2	1 sztuka	1 rolka	04360635	38,92

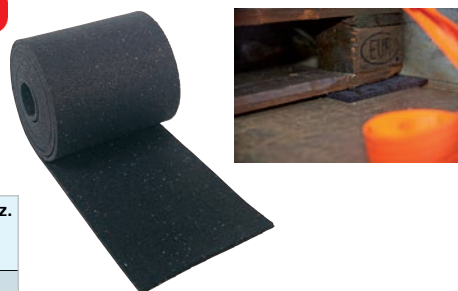
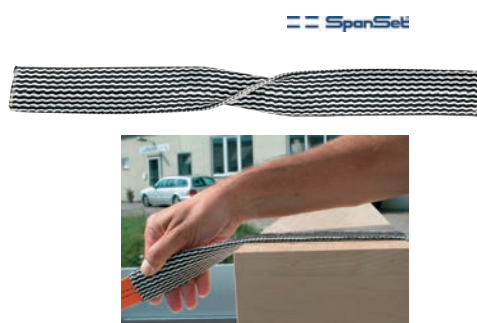
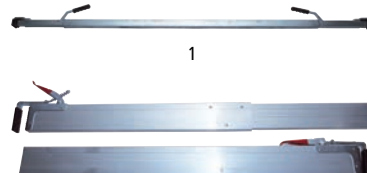

Regał wtykowy, wymiary nominalne: wys. x szer. x gł.: 2000 x 1000 x 400 mm

- system wtykowy ze wstępnie zmontowaną ramą, powierzchnia ocynkowana
- całkowicie owinięte folią termokurczliwą, pakowane w formie regałów podstawowych i dostawnych
- 4 półki model Multiplus o nośności 150 kg, wraz z wyposażeniem dodatkowym

Wymiary regału podstawowego: długość nominalna + 60 mm, głębokość nominalna + 35 mm

Wymiary regału dostawnego: długość nominalna + 6 mm, głębokość nominalna + 35 mm

Oznaczenie	Wymiary wys. x szer. x gł. mm	Nośność półki kg	Nośność pola kg	Kod KEP	Nr katalogowy	Cena sprz. netto €
Regał podstawowy	2000x1000x400	150	1300		03021704	148,60
Regał dostawny	2000x1000x400	150	1300		03021707	105,16
Półki dodatkowe	2000x1000x400	150	1300		03021710	29,40

SCHULTE
Lagertechnik



SCHULTE
Lagertechnik



SCHULTE
Lagertechnik



Regał wtykowy, wymiary nominalne: wys. x szer. x gł.: 2000 x 1000 x 500 mm

- system wtykowy ze wstępnie zmontowaną ramą, powierzchnia ocynkowana
- całkowicie owinięte folią termokurczliwą, pakowane w formie regałów podstawowych i dostawnych
- 4 półki model Multiplus o nośności 150 kg, wraz z wyposażeniem dodatkowym

Wymiary regału podstawowego: długość nominalna + 60 mm, głębokość nominalna + 35 mm

Wymiary regału dostawnego: długość nominalna + 6 mm, głębokość nominalna + 35 mm

Oznaczenie	Wymiary wys. x szer. x gł. mm	Nośność półki kg	Nośność pola kg	Kod KEP	Nr katalogowy	Cena sprz. netto €
Regał podstawowy	2000x1000x500	150	1300		03021705	158,24
Regał dostawny	2000x1000x500	150	1300		03021708	113,92
Półki dodatkowe	2000x1000x500	150	1300		03021711	33,50

Regał wtykowy, wymiary nominalne: wys. x szer. x gł.: 2000 x 1000 x 600 mm

- system wtykowy ze wstępnie zmontowaną ramą, powierzchnia ocynkowana
- całkowicie owinięte folią termokurczliwą, pakowane w formie regałów podstawowych i dostawnych
- 4 półki model Multiplus o nośności 150 kg, wraz z wyposażeniem dodatkowym

Wymiary regału podstawowego: długość nominalna + 60 mm, głębokość nominalna + 35 mm

Wymiary regału dostawnego: długość nominalna + 6 mm, głębokość nominalna + 35 mm

Oznaczenie	Wymiary wys. x szer. x gł. mm	Nośność półki kg	Nośność pola kg	Kod KEP	Nr katalogowy	Cena sprz. netto €
Regał podstawowy	2000x1000x600	150	1300		03021706	168,16
Regał dostawny	2000x1000x600	150	1300		03021709	122,98
Półki dodatkowe	2000x1000x600	150	1300		03021712	37,52

Regał wtykowy META CLIP SET 150, o głębokości 400 mm

- ocynkowany
- szybki montaż bezśrubowy
- 4 półki ze wspornikami
- zapakowane elementy gotowe do użytku (regał podstawowy i regały dostawne)

Wymiary regału podstawowego: długość nominalna +56 mm, głębokość nominalna +36 mm

Wymiary regału dostawnego: długość nominalna + 6 mm, nominalna głębokość + 36 mm

Uwaga: rama wstępnie zmontowana.

Oznaczenie	Wymiary wys. x szer. x gł. mm	Nośność półki kg	Nośność pola kg	Kod KEP	Nr katalogowy	Cena sprz. netto €
Regał podstawowy	2000x1000x400	150	1650	☒	03072228	147,30
Regał dostawny	2000x1000x400	150	1650	☒	03072230	107,12
Półki dodatkowe	–	150	–		04117869	32,86

META
Das Lagersystem



Regał wtykowy META CLIP SET 150, o głębokości 500 mm

- ocynkowany
- szybki montaż bezśrubowy
- 4 półki ze wspornikami
- zapakowane elementy gotowe do użytku (regał podstawowy i regały dostawne)

Wymiary regału podstawowego: długość nominalna +56 mm, głębokość nominalna +36 mm

Wymiary regału dostawnego: długość nominalna + 6 mm, nominalna głębokość + 36 mm

Uwaga: rama wstępnie zmontowana.

Oznaczenie	Wymiary wys. x szer. x gł. mm	Wymiary wys. x szer. x gł. mm	Nośność półki kg	Nośność pola kg	Kod KEP	Nr katalogowy	Cena sprz. netto €
Regał podstawowy	2000x1000x-500	2000x1000x-500	150	1650	☒	03072231	160,68
Regał dostawny	2000x1000x-500	2000x1000x-500	150	1650	☒	03072232	115,16
Półki dodatkowe	–	40x1000x500	150	–		04117870	36,14

META
Das Lagersystem

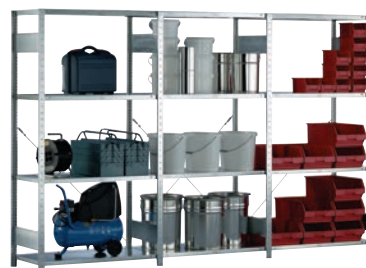

Regał wtykowy META CLIP SET 150, o głębokości 600 mm

- ocynkowany
- szybki montaż bezśrubowy
- 4 półki ze wspornikami
- zapakowane elementy gotowe do użytku (regał podstawowy i regały dostawne)

Wymiary regału podstawowego: długość nominalna +56 mm, głębokość nominalna +36 mm

Wymiary regału dostawnego: długość nominalna + 6 mm, nominalna głębokość + 36 mm

Uwaga: rama wstępnie zmontowana.

Oznaczenie	Wymiary wys. x szer. x gł. mm	Nośność półki kg	Nośność pola kg	Kod KEP	Nr katalogowy	Cena sprz. netto €
Regał podstawowy	2000x1000x600	150	1650	☒	03072233	174,08
Regał dostawny	2000x1000x600	150	1650	☒	03072234	124,52
Półki dodatkowe	–	150	–		04117871	39,38

META
Das Lagersystem



Regał wtykowy META Clip S3 XXL, z dużymi półkami

META
Das Lagersystem

- powierzchnia ocynkowana
- 4 półki z możliwością regulacji wysokości w odstępach co 25 mm
- półka o długości 1700 mm przeznaczona do składowania towarów o dużych wymiarach
- możliwość składowania w poziomie towarów długich i o dużych gabarytach
- szybki montaż wtykowy bez użycia narzędzi
- możliwość mocowania półek w odstępach co 50 mm, perforowanie umożliwiające mocowanie wyposażenia dodatkowego

Wymiary: szerokość +56 mm, głębokość +36 mm



Oznaczenie	Nośność półki kg	Maks. nośność pola kg	Kod KEP	Nr katalogowy	Cena sprz. netto €
Regał podstawowy	200	1100	☒	04124309	239,52
Regał podstawowy	200	1100	☒	04124311	264,54
Regał podstawowy	200	1100	☒	04124313	279,36
Regał dostawny	200	1100	☒	04124310	191,44
Regał dostawny	200	1100	☒	04124312	215,04
Regał dostawny	200	1100	☒	04124314	228,58

Taśma magnetyczna, powlekana na biało

- do stosowania na tablicach planistycznych lub do oznaczania półek magazynowych i sklepowych
- biała powłoka PVC

Szerokość mm	Grubość materiału mm	Udźwig	Długość rolki m	Kod KEP	Nr katalogowy	Cena sprz. netto €
15	0,6	30 qm ²	30	☒	03960652	18,66
20	0,6	30 qm ²	30	☒	03960653	21,56
25	0,6	30 qm ²	30	☒	03960654	25,06
30	0,6	30 qm ²	30	☒	03960655	28,56
35	0,6	30 qm ²	30	☒	03960656	33,20
30	0,6	30 qm ²	30	☒	03960657	37,30
50	0,6	30 qm ²	30	☒	03960658	46,06

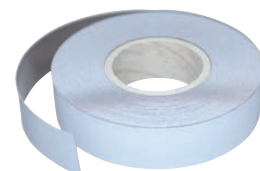

Profil C, magnetyczny uchwyt do etykiet

- alternatywa dla etykiet magnetycznych
- magnetyczny uchwyt na etykiety przeznaczony do oznakowania magazynków (kodowanie) i tablic planistycznych
- etykiety papierowe można wsunąć do profilu i w razie potrzeby szybko i łatwo wymienić

Szerokość mm	Długość rolki m	Nr katalogowy	Cena sprz. netto €
20	50	03960647	50,96
25	50	03960648	61,06
30	50	03960649	67,60
40	50	03960650	83,56
50	50	03960651	105,50

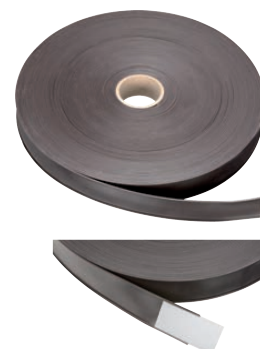

Etykieta magnetyczna, powlekana na biało

- do znakowania regałów magazynowych i sklepowych

Długość mm	Szerokość mm	Grubość materiału mm	Udźwig	Kod KEP	Nr katalogowy	Cena sprz. netto €
100	20	0,6	30 g/cm ²	☒	03960659	23,30
100	30	0,6	30 g/cm ²	☒	03960660	26,20
100	50	0,6	30 g/cm ²	☒	03960661	32,06



Pojemnik magazynowy ECO-PLUS

- z odpornego na uderzenia polipropylenu
- w kolorze niebieskim

Uwaga: wysyłka tylko w jednostce opakowaniowej!



Wielkość/model	Szerokość mm	Głębokość mm	Wysokość mm	Op. zbior.	J. op.	Nr katalogowy	Cena sprz. netto €
1	109	100	53	1 sztuka	40 sztuka	01035155	0,88
2	111	168	76	1 sztuka	60 sztuk	01035159	1,52
3	160	250	129	1 sztuka	30 sztuk	01035162	3,38
4	220	355	167	1 sztuka	10 sztuk	01035171	7,74
5	333	505	187	1 sztuka	4 sztuki	01035174	16,74

Pojemnik magazynowy z polipropylenu

- jakość rzemieślnicza, odporny na pęknięcia i odkształcenia
- odporny na smar, żywice, zasady, oleje i kwasy
- odpowiedni dla żywności



wielkość 1

wielkość 2

wielkość 3

wielkość 4

wielkość 5

Kolor	Wielkość/model	Szerokość mm	Głębokość mm	Wysokość mm	Op. zbior.	J. op.	Nr katalogowy	Cena sprz. netto €
niebieski	1	102	115	74	1 sztuka	1 sztuka	04124631	0,86
czerwony	1	102	115	74	1 sztuka	1 sztuka	04124630	0,86
przezroczysty	1	102	115	74	1 sztuka	1 sztuka	04124622	0,86
niebieski	2	102	164	74	1 sztuka	1 sztuka	04124633	1,04
czerwony	2	102	164	74	1 sztuka	1 sztuka	04124632	1,04
przezroczysty	2	102	164	74	1 sztuka	1 sztuka	04124623	1,04
niebieski	3	146	242	127	1 sztuka	1 sztuka	04124635	2,60
czerwony	3	146	242	127	1 sztuka	1 sztuka	04124634	2,60
przezroczysty	3	146	242	127	1 sztuka	1 sztuka	04124625	2,60
niebieski	4	207	332	155	1 sztuka	1 sztuka	04124637	5,24
czerwony	4	207	332	155	1 sztuka	1 sztuka	04124636	5,24
przezroczysty	4	207	332	155	1 sztuka	1 sztuka	04124627	5,24
niebieski	5	312	489	184	1 sztuka	1 sztuka	04124640	11,86
czerwony	5	312	489	184	1 sztuka	1 sztuka	04124639	11,86
przezroczysty	5	312	489	184	1 sztuka	1 sztuka	04124629	11,86

Szyna metalowa do pojemników magazynowych

Pasuje do	Op. zbior.	J. op.	Nr katalogowy	Cena sprz. netto €
wielkość pojemnika magazynowego 1-3	1 sztuka	1 sztuka	04124638	6,46



Metalowa ściana szczelinowa do pojemników magazynowych

- 12 punktów mocowania do łatwego i stabilnego montażu na ścianie
- do pojemników magazynowych z polipropylenu

Pasuje do	Op. zbior.	J. op.	Nr katalogowy	Cena sprz. netto €
wielkość pojemnika magazynowego 1-4	1 sztuka	1 sztuka	04124641	19,00



Przegrodki poprzeczne i wzdłużne do pojemników magazynowych

- możliwość podziału na mniejsze komory, odpowiednie do pojemników magazynowych

Wykonanie	Pasuje do	Op. zbior.	J. op.	Nr katalogowy	Cena sprz. netto €
przegrodka poprzeczna	wielkość pojemnika magazynowego 1+ 2	1 sztuka	1 sztuka	04124621	0,38
przegrodka poprzeczna	wielkość pojemnika magazynowego 3	1 sztuka	1 sztuka	04124624	0,58
przegrodka poprzeczna	wielkość pojemnika magazynowego 4	1 sztuka	1 sztuka	04124626	9,70
przegrodka poprzeczna	wielkość pojemnika magazynowego 5	1 sztuka	1 sztuka	04124628	16,70



przegrodka poprzeczna

przegrodka wzdłużna

hünersdorf

Pojemnik magazynowy ProfiPlus

- jakość przemysłowa
- wykonany z wysokoudarowego polipropylenu
- wysoka wytrzymałość dzięki stabilnej konstrukcji
- odporny na smar, żywice, zasady, oleje i kwasy
- gładkie dno, odpowiednie do przenośników taśmowych
- nadaje się do recyklingu



allit



Wielkość/model	Kolor	Szerokość	Głębokość	Wysokość	Zastosowanie w zakresie temperatur od do °	Op. zbior.	J. op.	Nr katalogowy	Cena sprz. netto
		mm	mm	mm					€
1	niebieski	102	100	60	-10 do +60	1 sztuka	1 sztuka	02314746	0,74
2	niebieski	102	160	75	-10 do +60	1 sztuka	1 sztuka	02314750	1,20
2B	niebieski	137	160	82	-10 do +60	1 sztuka	1 sztuka	02527005	1,90
2L	niebieski	102	215	75	-10 do +60	1 sztuka	1 sztuka	02378864	1,72
3	niebieski	150	235	125	-10 do +60	1 sztuka	1 sztuka	02314754	3,40
4	niebieski	205	355	150	-10 do +60	1 sztuka	1 sztuka	02314758	7,18
5	niebieski	310	500	200	-10 do +60	1 sztuka	1 sztuka	02314762	14,82
1	czerwony	102	100	60	-10 do +60	1 sztuka	1 sztuka	02314747	0,74
2	czerwony	102	160	75	-10 do +60	1 sztuka	1 sztuka	02314751	1,20
2B	czerwony	137	160	82	-10 do +60	1 sztuka	1 sztuka	02527006	1,90
2L	czerwony	102	215	75	-10 do +60	1 sztuka	1 sztuka	02378865	1,72
3	czerwony	150	235	125	-10 do +60	1 sztuka	1 sztuka	02314755	3,40
4	czerwony	205	355	150	-10 do +60	1 sztuka	1 sztuka	02314759	7,18
5	czerwony	310	500	200	-10 do +60	1 sztuka	1 sztuka	02314763	14,82
1	żółty	102	100	60	-10 do +60	1 sztuka	1 sztuka	02314748	0,74
2	żółty	102	160	75	-10 do +60	1 sztuka	1 sztuka	02314752	1,20
2B	żółty	137	160	82	-10 do +60	1 sztuka	1 sztuka	02527007	1,90
2L	żółty	102	215	75	-10 do +60	1 sztuka	1 sztuka	02378866	1,72
3	żółty	150	235	125	-10 do +60	1 sztuka	1 sztuka	02314756	3,40
4	żółty	205	355	150	-10 do +60	1 sztuka	1 sztuka	02314760	7,18
5	żółty	310	500	200	-10 do +60	1 sztuka	1 sztuka	02314764	14,82
1	zielony	102	100	60	-10 do +60	1 sztuka	1 sztuka	02314749	0,74
2	zielony	102	160	75	-10 do +60	1 sztuka	1 sztuka	02314753	1,20
2B	zielony	137	160	82	-10 do +60	1 sztuka	1 sztuka	02527008	1,90
2L	zielony	102	215	75	-10 do +60	1 sztuka	1 sztuka	02378867	1,72
3	zielony	150	235	125	-10 do +60	1 sztuka	1 sztuka	02314757	3,40
4	zielony	205	355	150	-10 do +60	1 sztuka	1 sztuka	02314761	7,18
5	zielony	310	500	200	-10 do +60	1 sztuka	1 sztuka	02314765	14,82
1	szary	102	100	60	-10 do +60	1 sztuka	1 sztuka	02314766	0,74
2	szary	102	160	75	-10 do +60	1 sztuka	1 sztuka	02314767	1,20
2B	szary	137	160	82	-10 do +60	1 sztuka	1 sztuka	02527009	1,90
2L	szary	102	215	75	-10 do +60	1 sztuka	1 sztuka	02378868	1,72
3	szary	150	235	125	-10 do +60	1 sztuka	1 sztuka	02314768	3,40
4	szary	205	355	150	-10 do +60	1 sztuka	1 sztuka	02314769	7,18
5	szary	310	500	200	-10 do +60	1 sztuka	1 sztuka	02314770	14,82

Przegródka do pojemników ProfiPlus, poprzeczna/wzdłużna (z polipropylenu w kolorze szarym)

- do dzielenia pojemników na mniejsze komory

Wykonanie	Pasuje do	Op. zbior.	J. op.	Nr katalogowy	Cena sprz. netto €
poprzeczna	wielkość 2/2L	1 sztuka	1 sztuka	02418171	2,74
poprzeczna	wielkość 3	1 sztuka	1 sztuka	02378853	4,12
wzdłużna	wielkość 4	1 sztuka	1 sztuka	02378854	1,86
wzdłużna	wielkość 5	1 sztuka	1 sztuka	02378855	4,16



przegródka wzdłużna



przegródka poprzeczna



Etykieta do znakowania pojemników ProfiPlus

- do opisywania poszczególnych pojemników
- wraz z przezroczystą folią ochronną

Pasuje do	Wysokość mm	Szerokość mm	Op. zbior.	J. op.	Nr katalogowy	Cena sprz. netto €
wielkość 1/2/2L/2B	8	49	1 sztuka	1 sztuka	02378859	2,94
wielkość 3	19	58	1 sztuka	1 sztuka	02378860	3,08
wielkość 4	19	64	1 sztuka	1 sztuka	02378861	3,52
wielkość 5	28	89	1 sztuka	1 sztuka	02378862	4,02



Metalowa szyna do mocowania na ścianie

- do pojemników magazynowych wielkości 1-3
- ocynkowana

Długość mm	Op. zbior.	J. op.	Nr katalogowy	Cena sprz. netto €
590	1 sztuka	1 sztuka	02314787	2,32



Zestaw pojemników magazynowych

- z metalową szyną do powieszenia
- wykonane z polipropylenu



zestaw 1



zestaw 2



zestaw 3



Wykonanie	zestaw 1	zestaw 2	zestaw 3
Kolor	czerwony	niebieski	niebieski
Liczba pojemników	6	6	4
Szerokość pojedynczego pojemnika	82 mm	82 mm	120 mm
Głębokość pojedynczego pojemnika	74 mm	129 mm	190 mm
Wysokość pojedynczego pojemnika	45 mm	60 mm	105 mm
Szerokość zewn.	615 mm	615 mm	595 mm
Długość zewn.	100 mm	165 mm	240 mm
Wysokość zewn.	60 mm	75 mm	125 mm
Nr katalogowy	01195088	01195089	01195090
Cena sprz. netto €	6,72	9,86	16,58

Pojemnik magazynowy LK 1

- wykonany z wysokoudarowego polistyrenu
- możliwość układania w stos
- wymiary podane w przybliżeniu

LA-KA-PE



Kolor	czerwony	niebieski	zielony	żółty	szary
Długość zewn.	500/450 mm	500/450 mm	500/450 mm	500/450 mm	500/450 mm
Szerokość zewn.	300 mm	300 mm	300 mm	300 mm	300 mm
Wysokość zewn.	180 mm	180 mm	180 mm	180 mm	180 mm
Długość wewn.	418 mm	418 mm	418 mm	418 mm	418 mm
Szerokość wewn.	275 mm	275 mm	275 mm	275 mm	275 mm
Wysokość wewn.	168 mm	168 mm	168 mm	168 mm	168 mm
Op. zbior.	1 sztuka	1 sztuka	1 sztuka	1 sztuka	1 sztuka
J. op.	1/10 sztuk	1/10 sztuk	1/10 sztuk	1/10 sztuk	1/10 sztuk
Nr katalogowy	02198989	02198988	02198992	02198991	02198990
Cena sprz. netto €	12,78	12,78	12,78	12,78	12,78

Pojemnik magazynowy LK 1 A

- wykonany z wysokoudarowego polistyrenu
- możliwość układania w stos
- wymiary podane w przybliżeniu
- z prętem wzmacniającym

LA-KA-PE



Kolor	czerwony	niebieski	zielony	żółty	szary
Długość zewn.	500/450 mm	500/450 mm	500/450 mm	500/450 mm	500/450 mm
Szerokość zewn.	300 mm	300 mm	300 mm	300 mm	300 mm
Wysokość zewn.	230 mm	230 mm	230 mm	230 mm	230 mm
Długość wewn.	418 mm	418 mm	418 mm	418 mm	418 mm
Szerokość wewn.	275 mm	275 mm	275 mm	275 mm	275 mm
Wysokość wewn.	212 mm	212 mm	212 mm	212 mm	212 mm
Op. zbior.	1 sztuka	1 sztuka	1 sztuka	1 sztuka	1 sztuka
J. op.	8 sztuk	8 sztuk	8 sztuk	8 sztuk	8 sztuk
Nr katalogowy	02198994	02198993	02198997	02198996	02198995
Cena sprz. netto €	17,98	17,98	17,98	17,98	17,98

Pojemnik magazynowy LK 1 B

- wykonany z wysokoudarowego polistyrenu
- możliwość układania w stos
- wymiary podane w przybliżeniu

LA-KA-PE



Kolor	czerwony	niebieski	zielony	żółty	szary
Długość zewn.	500/450 mm	500/450 mm	500/450 mm	500/450 mm	500/450 mm
Szerokość zewn.	300 mm	300 mm	300 mm	300 mm	300 mm
Wysokość zewn.	200 mm	200 mm	200 mm	200 mm	200 mm
Długość wewn.	418 mm	418 mm	418 mm	418 mm	418 mm
Szerokość wewn.	275 mm	275 mm	275 mm	275 mm	275 mm
Wysokość wewn.	186 mm	186 mm	186 mm	186 mm	186 mm
Op. zbior.	1 sztuka	1 sztuka	1 sztuka	1 sztuka	1 sztuka
J. op.	1/10 sztuk	1/10 sztuk	1/10 sztuk	1/10 sztuk	1/10 sztuk
Nr katalogowy	02198999	02198998	02197740	02199001	02199000
Cena sprz. netto €	13,78	13,78	13,78	13,78	13,78

Pojemnik magazynowy LK 1 C

LA-KA-PE

- wykonany z wysokoudarowego polistyrenu
- możliwość układania w stos
- wymiary podane w przybliżeniu



Kolor	czerwony	niebieski	zielony	żółty	szary
Długość zewn.	500/450 mm	500/450 mm	500/450 mm	500/450 mm	500/450 mm
Szerokość zewn.	300 mm	300 mm	300 mm	300 mm	300 mm
Wysokość zewn.	145 mm	145 mm	145 mm	145 mm	145 mm
Długość wewn.	418 mm	418 mm	418 mm	418 mm	418 mm
Szerokość wewn.	275 mm	275 mm	275 mm	275 mm	275 mm
Wysokość wewn.	130 mm	130 mm	130 mm	130 mm	130 mm
Op. zbior.	1 sztuka	1 sztuka	1 sztuka	1 sztuka	1 sztuka
J. op.	1/10 sztuk	1/10 sztuk	1/10 sztuk	1/10 sztuk	1/10 sztuk
Nr katalogowy	02197110	02197741	02199003	02199002	02197111
Cena sprz. netto €	10,40	10,40	10,40	10,40	10,40

Pojemnik magazynowy LK 2 A

LA-KA-PE

- wykonany z wysokoudarowego polistyrenu
- możliwość układania w stos
- wymiary podane w przybliżeniu
- z prętem wzmacniającym



Kolor	czerwony	niebieski	zielony	żółty	szary
Długość zewn.	350/300 mm	350/300 mm	350/300 mm	350/300 mm	350/300 mm
Szerokość zewn.	200 mm	200 mm	200 mm	200 mm	200 mm
Wysokość zewn.	200 mm	200 mm	200 mm	200 mm	200 mm
Długość wewn.	288 mm	288 mm	288 mm	288 mm	288 mm
Szerokość wewn.	188 mm	188 mm	188 mm	188 mm	188 mm
Wysokość wewn.	182 mm	182 mm	182 mm	182 mm	182 mm
Op. zbior.	1 sztuka	1 sztuka	1 sztuka	1 sztuka	1 sztuka
J. op.	1/10 sztuk	1/10 sztuk	1/10 sztuk	1/10 sztuk	1/10 sztuk
Nr katalogowy	02199007	02197114	02199010	02199009	02199008
Cena sprz. netto €	9,84	9,84	9,84	9,84	9,84

Pojemnik magazynowy LK 2

LA-KA-PE

- wykonany z wysokoudarowego polistyrenu
- możliwość układania w stos
- wymiary podane w przybliżeniu



Kolor	czerwony	niebieski	zielony	żółty	szary
Długość zewn.	350/300 mm	350/300 mm	350/300 mm	350/300 mm	350/300 mm
Szerokość zewn.	200 mm	200 mm	200 mm	200 mm	200 mm
Wysokość zewn.	150 mm	150 mm	150 mm	150 mm	150 mm
Długość wewn.	288 mm	288 mm	288 mm	288 mm	288 mm
Szerokość wewn.	188 mm	188 mm	188 mm	188 mm	188 mm
Wysokość wewn.	138 mm	138 mm	138 mm	138 mm	138 mm
Op. zbior.	1 sztuka	1 sztuka	1 sztuka	1 sztuka	1 sztuka
J. op.	1/10 sztuk	1/10 sztuk	1/10 sztuk	1/10 sztuk	1/10 sztuk
Nr katalogowy	02199005	02199004	02199006	02197113	02197112
Cena sprz. netto €	6,88	6,88	6,88	6,88	6,88

Pojemnik magazynowy LK 3

- wykonany z wysokoudarowego polistyrenu
- możliwość układania w stos
- wymiary podane w przybliżeniu

LA-KA-PE



Kolor	czerwony	niebieski	zielony	żółty	szary
Długość zewn.	230/200 mm	230/200 mm	230/200 mm	230/200 mm	230/200 mm
Szerokość zewn.	140 mm	140 mm	140 mm	140 mm	140 mm
Wysokość zewn.	130 mm	130 mm	130 mm	130 mm	130 mm
Długość wewn.	195 mm	195 mm	195 mm	195 mm	195 mm
Szerokość wewn.	125 mm	125 mm	125 mm	125 mm	125 mm
Wysokość wewn.	113 mm	113 mm	113 mm	113 mm	113 mm
Op. zbior.	1 sztuka	1 sztuka	1 sztuka	1 sztuka	1 sztuka
J. op.	25 sztuk	25 sztuk	25 sztuk	25 sztuk	25 sztuk
Nr katalogowy	02199012	02199011	02199015	02199014	02199013
Cena sprz. netto €	3,52	3,52	3,52	3,52	3,52

Pojemnik magazynowy LK 3 A

- wykonany z wysokoudarowego polistyrenu
- możliwość układania w stos
- wymiary podane w przybliżeniu

LA-KA-PE



Kolor	czerwony	niebieski	zielony	żółty	szary
Długość zewn.	290/266 mm	290/266 mm	290/266 mm	290/266 mm	290/266 mm
Szerokość zewn.	140 mm	140 mm	140 mm	140 mm	140 mm
Wysokość zewn.	130 mm	130 mm	130 mm	130 mm	130 mm
Długość wewn.	258 mm	258 mm	258 mm	258 mm	258 mm
Szerokość wewn.	125 mm	125 mm	125 mm	125 mm	125 mm
Wysokość wewn.	113 mm	113 mm	113 mm	113 mm	113 mm
Op. zbior.	1 sztuka	1 sztuka	1 sztuka	1 sztuka	1 sztuka
J. op.	25 sztuk	25 sztuk	25 sztuk	25 sztuk	25 sztuk
Nr katalogowy	02199017	02199016	02199020	02199019	02199018
Cena sprz. netto €	4,60	4,60	4,60	4,60	4,60

Pojemnik magazynowy LK 4

- wykonany z wysokoudarowego polistyrenu
- możliwość układania w stos
- wymiary podane w przybliżeniu

LA-KA-PE



Kolor	czerwony	niebieski	zielony	żółty	szary
Długość zewn.	160/140 mm	160/140 mm	160/140 mm	160/140 mm	160/140 mm
Szerokość zewn.	105 mm	105 mm	105 mm	105 mm	105 mm
Wysokość zewn.	75 mm	75 mm	75 mm	75 mm	75 mm
Długość wewn.	135 mm	135 mm	135 mm	135 mm	135 mm
Szerokość wewn.	87 mm	87 mm	87 mm	87 mm	87 mm
Wysokość wewn.	62 mm	62 mm	62 mm	62 mm	62 mm
Op. zbior.	1 sztuka	1 sztuka	1 sztuka	1 sztuka	1 sztuka
J. op.	25 sztuk	25 sztuk	25 sztuk	25 sztuk	25 sztuk
Nr katalogowy	02199022	02199021	02199025	02199024	02199023
Cena sprz. netto €	1,58	1,58	1,58	1,58	1,58

Pojemnik magazynowy LK 5

LA-KA-PE

- wykonany z wysokoudarowego polistyrenu
- możliwość układania w stos
- wymiary podane w przybliżeniu



Kolor	czerwony	niebieski	zielony	żółty	szary
Długość zewn.	85/65 mm	85/65 mm	85/65 mm	85/65 mm	85/65 mm
Szerokość zewn.	105 mm	105 mm	105 mm	105 mm	105 mm
Wysokość zewn.	45 mm	45 mm	45 mm	45 mm	45 mm
Długość wewn.	58 mm	58 mm	58 mm	58 mm	58 mm
Szerokość wewn.	87 mm	87 mm	87 mm	87 mm	87 mm
Wysokość wewn.	43 mm	43 mm	43 mm	43 mm	43 mm
Op. zbior.	1 sztuka	1 sztuka	1 sztuka	1 sztuka	1 sztuka
J. op.	50 sztuk	50 sztuk	50 sztuk	50 sztuk	50 sztuk
Nr katalogowy	02199027	02199026	02199030	02199029	02199028
Cena sprz. netto €	0,88	0,88	0,88	0,88	0,88

Etykieta do pojemników LK/PLK

LA-KA-PE

Nadaje się do:	Szerokość	Wysokość	Kolor	Op. zbior.	J. op.	Nr katalogowy	Cena sprz. netto €
	mm	mm					
LK lub PLK 1-3	83	27	biały	1 opakowanie	24 sztuki	02366543	5,30
LK lub PLK 4	59	17	biały	1 opakowanie	60 sztuk	02366544	12,02
LK lub PLK 5	55,5	10	biały	1 opakowanie	50 sztuk	02366545	10,00



Pokrywa

LA-KA-PE

- z przezroczystego polistyrenu

Termin dostawy ok. 2 tygodnie. Brak możliwości zwrotu towaru.

Nadaje się do:	Op. zbior.	J. op.	Nr katalogowy	Cena sprz. netto €
LK 1	1 sztuka	1/10 sztuk	02366547	12,30
LK 1 A	1 sztuka	1/10 sztuk	02366546	13,00
LK 1 C	1 sztuka	1/10 sztuk	02366548	9,10
LK 2	1 sztuka	1/10 sztuk	02366550	4,24
LK 2 A	1 sztuka	1/10 sztuk	02366549	4,80
LK 3	1 sztuka	25 sztuk	02366552	2,06
LK 3 A	1 sztuka	25 sztuk	02366551	3,14
LK 4	1 sztuka	25 sztuk	02366553	1,44

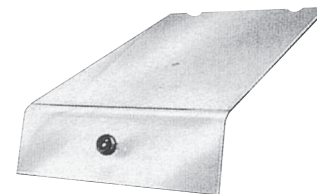

Listwa ścienna do pojemników magazynowych

LA-KA-PE

- odpowiednia do pojemników magazynowych LA-KA-PE serii PLK i LK

Szyna przeznaczona do	Długość	Materiał	Kolor	Op. zbior.	J. op.	Nr katalogowy	Cena sprz. netto €
	mm						
9 x PLK 5/LK 5 lub 9 x PLK 4/LK 4 lub 6 x PLK 3/LK 3 lub 6 x PLK 3A/LK 3A	1000	blacha stalowa	czarny	1 opakowanie	2 sztuki	03041565	43,70
4 x PLK 2/LK 2	1000	blacha stalowa	czarny	1 opakowanie	2 sztuki	03041566	43,70



Pojemnik magazynowy PLK 1

LA-KA-PE

- możliwość układania w stos
- wykonany z bardzo odpornego na uderzenia polipropylenu
- spełnia wymagania ustawy o środkach spożywczych
- odporny na oleje, smary oraz większość kwasów i zasad
- zastosowanie w zakresie temperatur od -20 °C do +60 °C, krótkoterminowo do +90 °C
- możliwość wyposażenia wszystkich pojemników we wsuwane etykiety



Kolor	niebieski	czerwony	żółty	zielony	szary
Długość zewn.	500/465 mm	500/465 mm	500/465 mm	500/465 mm	500/465 mm
Szerokość zewn.	315 mm	315 mm	315 mm	315 mm	315 mm
Wysokość zewn.	200 mm	200 mm	200 mm	200 mm	200 mm
Długość wewn.	432 mm	432 mm	432 mm	432 mm	432 mm
Szerokość wewn.	273 mm	273 mm	273 mm	273 mm	273 mm
Wysokość wewn.	185 mm	185 mm	185 mm	185 mm	185 mm
Op. zbior.	1 sztuka	1 sztuka	1 sztuka	1 sztuka	1 sztuka
J. op.	8 sztuk	8 sztuk	8 sztuk	8 sztuk	8 sztuk
Nr katalogowy	02609239	02609240	02758011	02758012	02758013
Cena sprz. netto €	16,42	16,42	16,42	16,42	16,42

Pojemnik magazynowy PLK 1 C

LA-KA-PE

- możliwość układania w stos
- wykonany z bardzo odpornego na uderzenia polipropylenu
- spełnia wymagania ustawy o środkach spożywczych
- odporny na oleje, smary oraz większość kwasów i zasad
- zastosowanie w zakresie temperatur od -20 °C do +60 °C, krótkoterminowo do +90 °C
- możliwość wyposażenia wszystkich pojemników we wsuwane etykiety



Kolor	niebieski	czerwony	żółty	zielony	szary
Długość zewn.	500/465 mm	500/465 mm	500/465 mm	500/465 mm	500/465 mm
Szerokość zewn.	315 mm	315 mm	315 mm	315 mm	315 mm
Wysokość zewn.	150 mm	150 mm	150 mm	150 mm	150 mm
Długość wewn.	432 mm	432 mm	432 mm	432 mm	432 mm
Szerokość wewn.	273 mm	273 mm	273 mm	273 mm	273 mm
Wysokość wewn.	135 mm	135 mm	135 mm	135 mm	135 mm
Op. zbior.	1 sztuka	1 sztuka	1 sztuka	1 sztuka	1 sztuka
J. op.	10 sztuk	10 sztuk	10 sztuk	10 sztuk	10 sztuk
Nr katalogowy	02619888	02619889	02758014	02758015	02758016
Cena sprz. netto €	13,98	13,98	13,98	13,98	13,98

Pojemnik magazynowy PLK 2A

LA-KA-PE

- możliwość układania w stos
- wykonany z bardzo odpornego na uderzenia polipropylenu
- spełnia wymagania ustawy o środkach spożywczych
- odporny na oleje, smary oraz większość kwasów i zasad
- zastosowanie w zakresie temperatur od -20 °C do +60 °C, krótkoterminowo do +90 °C
- możliwość wyposażenia wszystkich pojemników we wsuwane etykiety



Kolor	niebieski	czerwony	żółty	zielony	szary
Długość zewn.	330/297 mm	330/297 mm	330/297 mm	330/297 mm	330/297 mm
Szerokość zewn.	213 mm	213 mm	213 mm	213 mm	213 mm
Wysokość zewn.	200 mm	200 mm	200 mm	200 mm	200 mm
Długość wewn.	280 mm	280 mm	280 mm	280 mm	280 mm
Szerokość wewn.	179 mm	179 mm	179 mm	179 mm	179 mm
Wysokość wewn.	185 mm	185 mm	185 mm	185 mm	185 mm
Op. zbior.	1 sztuka	1 sztuka	1 sztuka	1 sztuka	1 sztuka
J. op.	10 sztuk	10 sztuk	10 sztuk	10 sztuk	10 sztuk
Nr katalogowy	02609241	02609243	02758017	02758018	02758051
Cena sprz. netto €	9,58	9,58	9,58	9,58	9,58

Pojemnik magazynowy PLK 2

LA-KA-PE

- możliwość układania w stos
- wykonany z bardzo odpornego na uderzenia polipropylenu
- spełnia wymagania ustawy o środkach spożywczych
- odporny na oleje, smary oraz większość kwasów i zasad
- zastosowanie w zakresie temperatur od -20 °C do +60 °C, krótkoterminowo do +90 °C
- możliwość wyposażenia wszystkich pojemników we wsuwane etykiety



Kolor	niebieski	czerwony	żółty	zielony	szary
Długość zewn.	330/301 mm	330/301 mm	330/301 mm	330/301 mm	330/301 mm
Szerokość zewn.	213 mm	213 mm	213 mm	213 mm	213 mm
Wysokość zewn.	150 mm	150 mm	150 mm	150 mm	150 mm
Długość wewn.	280 mm	280 mm	280 mm	280 mm	280 mm
Szerokość wewn.	179 mm	179 mm	179 mm	179 mm	179 mm
Wysokość wewn.	137 mm	137 mm	137 mm	137 mm	137 mm
Op. zbior.	1 sztuka	1 sztuka	1 sztuka	1 sztuka	1 sztuka
J. op.	10 sztuk	10 sztuk	10 sztuk	10 sztuk	10 sztuk
Nr katalogowy	02609251	02609254	02758055	02758060	02758061
Cena sprz. netto €	8,16	8,16	8,16	8,16	8,16

Pojemnik magazynowy PLK 3A

LA-KA-PE

- możliwość układania w stos
- wykonany z bardzo odpornego na uderzenia polipropylenu
- spełnia wymagania ustawy o środkach spożywczych
- odporny na oleje, smary oraz większość kwasów i zasad
- zastosowanie w zakresie temperatur od -20 °C do +60 °C, krótkoterminowo do +90 °C
- możliwość wyposażenia wszystkich pojemników we wsuwane etykiety



Kolor	niebieski	czerwony	żółty	zielony	szary
Długość zewn.	290/265 mm	290/265 mm	290/265 mm	290/265 mm	290/265 mm
Szerokość zewn.	150 mm	150 mm	150 mm	150 mm	150 mm
Wysokość zewn.	125 mm	125 mm	125 mm	125 mm	125 mm
Długość wewn.	254 mm	254 mm	254 mm	254 mm	254 mm
Szerokość wewn.	122 mm	122 mm	122 mm	122 mm	122 mm
Wysokość wewn.	113 mm	113 mm	113 mm	113 mm	113 mm
Op. zbior.	1 sztuka	1 sztuka	1 sztuka	1 sztuka	1 sztuka
J. op.	25 sztuk	25 sztuk	25 sztuk	25 sztuk	25 sztuk
Nr katalogowy	02609256	02609257	02758062	02758063	02758064
Cena sprz. netto €	5,86	5,86	5,86	5,86	5,86

Pojemnik magazynowy PLK 3

LA-KA-PE

- możliwość układania w stos
- wykonany z bardzo odpornego na uderzenia polipropylenu
- spełnia wymagania ustawy o środkach spożywczych
- odporny na oleje, smary oraz większość kwasów i zasad
- zastosowanie w zakresie temperatur od -20 °C do +60 °C, krótkoterminowo do +90 °C
- możliwość wyposażenia wszystkich pojemników we wsuwane etykiety



Kolor	niebieski	czerwony	żółty	zielony	szary
Długość zewn.	230/205 mm	230/205 mm	230/205 mm	230/205 mm	230/205 mm
Szerokość zewn.	150 mm	150 mm	150 mm	150 mm	150 mm
Wysokość zewn.	125 mm	125 mm	125 mm	125 mm	125 mm
Długość wewn.	194 mm	194 mm	194 mm	194 mm	194 mm
Szerokość wewn.	122 mm	122 mm	122 mm	122 mm	122 mm
Wysokość wewn.	113 mm	113 mm	113 mm	113 mm	113 mm
Op. zbior.	1 sztuka	1 sztuka	1 sztuka	1 sztuka	1 sztuka
J. op.	25 sztuk	25 sztuk	25 sztuk	25 sztuk	25 sztuk
Nr katalogowy	02609259	02609261	02758065	02758066	02758067
Cena sprz. netto €	4,28	4,28	4,28	4,28	4,28

Pojemnik magazynowy PLK 4

- możliwość układania w stos
- wykonany z bardzo odpornego na uderzenia polipropylenu
- spełnia wymagania ustawy o środkach spożywczych
- odporny na oleje, smary oraz większość kwasów i zasad
- zastosowanie w zakresie temperatur od -20 °C do +60 °C, krótkoterminowo do +90 °C
- możliwość wyposażenia wszystkich pojemników we wsuwane etykiety

LA-KA-PE



Kolor	niebieski	czerwony	żółty	zielony	szary
Długość zewn.	164/150 mm	164/150 mm	164/150 mm	164/150 mm	164/150 mm
Szerokość zewn.	105 mm	105 mm	105 mm	105 mm	105 mm
Wysokość zewn.	75 mm	75 mm	75 mm	75 mm	75 mm
Długość wewn.	135 mm	135 mm	135 mm	135 mm	135 mm
Szerokość wewn.	85 mm	85 mm	85 mm	85 mm	85 mm
Wysokość wewn.	62 mm	62 mm	62 mm	62 mm	62 mm
Op. zbior.	1 sztuka	1 sztuka	1 sztuka	1 sztuka	1 sztuka
J. op.	25 sztuk	25 sztuk	25 sztuk	25 sztuk	25 sztuk
Nr katalogowy	02609266	02609268	02758068	02758069	02758070
Cena sprz. netto €	2,16	2,16	2,16	2,16	2,16

Pojemnik magazynowy PLK 5

- możliwość układania w stos
- wykonany z bardzo odpornego na uderzenia polipropylenu
- spełnia wymagania ustawy o środkach spożywczych
- odporny na oleje, smary oraz większość kwasów i zasad
- zastosowanie w zakresie temperatur od -20 °C do +60 °C, krótkoterminowo do +90 °C
- możliwość wyposażenia wszystkich pojemników we wsuwane etykiety

LA-KA-PE



Kolor	niebieski	czerwony	żółty	zielony	szary
Długość zewn.	89/76 mm	89/76 mm	89/76 mm	89/76 mm	89/76 mm
Szerokość zewn.	102 mm	102 mm	102 mm	102 mm	102 mm
Wysokość zewn.	50 mm	50 mm	50 mm	50 mm	50 mm
Długość wewn.	70 mm	70 mm	70 mm	70 mm	70 mm
Szerokość wewn.	87 mm	87 mm	87 mm	87 mm	87 mm
Wysokość wewn.	43 mm	43 mm	43 mm	43 mm	43 mm
Op. zbior.	1 sztuka	1 sztuka	1 sztuka	1 sztuka	1 sztuka
J. op.	50 sztuk	50 sztuk	50 sztuk	50 sztuk	50 sztuk
Nr katalogowy	02619890	02619891	02758071	02758072	02758073
Cena sprz. netto €	0,96	0,96	0,96	0,96	0,96

Przegroda z przezroczystego poliwęglanu odpornego na uderzenia

- zabezpiecza przed pyłem
- zapewnia pełną widoczność i łatwy dostęp

LA-KA-PE



Uwaga: dostawa tylko w jednostkach opakowaniowych.

Termin dostawy ok. 2 tygodnie. Brak możliwości zwrotu towaru.

Przeznaczona do	Szerokość mm	Wysokość mm	Materiał	Op. zbior.	J. op.	Nr katalogowy	Cena sprz. netto €
PLK 1	250	92	poliwęglan	1 sztuka	8 sztuk	03001370	7,34
PLK 1C	250	65	poliwęglan	1 sztuka	10 sztuk	03001371	6,70
PLK 2	170	59	poliwęglan	1 sztuka	10 sztuk	03001372	4,68
PLK 2A	170	92	poliwęglan	1 sztuka	10 sztuk	03001373	5,60
PLK 3/3A	115	51	poliwęglan	1 sztuka	25 sztuk	03001219	2,02

Etykieta do pojemników LK/PLK

LA-KA-PE



Nadaje się do:	Szerokość mm	Wysokość mm	Kolor	Op. zbior.	J. op.	Nr katalogowy	Cena sprz. netto €
LK lub PLK 1-3	83	27	biały	1 opakowanie	24 sztuki	02366543	5,30
LK lub PLK 4	59	17	biały	1 opakowanie	60 sztuk	02366544	12,02
LK lub PLK 5	55,5	10	biały	1 opakowanie	50 sztuk	02366545	10,00

Listwa ścienna do pojemników magazynowych

- odpowiednia do pojemników magazynowych LA-KA-PE serii PLK i LK

Szyna przeznaczona do	Długość mm	Materiał	Kolor	Op. zbior.	J. op.	Nr katalogowy	Cena sprz. netto €
9 x PLK 5/LK 5 lub 9 x PLK 4/LK 4 lub 6 x PLK 3/LK 3 lub 6 x PLK 3A/LK 3A	1000	blacha stalowa	czarny	1 opakowanie	2 sztuki	03041565	43,70
4 x PLK 2/LK 2	1000	blacha stalowa	czarny	1 opakowanie	2 sztuki	03041566	43,70

Regał do samodzielnej zabudowy Vario V 6 B

- regał jednostronny
- duża pojemność magazynowa na małej przestrzeni
- wytrzymała i stabilna konstrukcja stalowa
- w komplecie z pojemnikami magazynowymi PLK
- możliwość ustawienia regałów tylnymi ścianami do siebie
- proste i szybkie wyjmowanie pojemników magazynowych
- do samodzielnego montażu
- kolor czarny RAL 9011
- regał wyposażony w 27 czerwonych pojemników PLK 4, 12 niebieskich pojemników PLK 3

Wysokość mm	Kod KEP	Op. zbior.	J. op.	Nr katalogowy	Cena sprz. netto €
765	☒	1 sztuka	1 sztuka	02620099	329,56

Regał do samodzielnej zabudowy Vario V 8 A

- regał jednostronny
- duża pojemność magazynowa na małej przestrzeni
- wytrzymała i stabilna konstrukcja stalowa
- w komplecie z pojemnikami magazynowymi PLK
- możliwość ustawienia regałów tylnymi ścianami do siebie
- proste i szybkie wyjmowanie pojemników magazynowych
- do samodzielnego montażu
- kolor czarny RAL 9011
- regał wyposażony w 72 niebieskie pojemniki PLK 4

Wysokość mm	Kod KEP	Op. zbior.	J. op.	Nr katalogowy	Cena sprz. netto €
1000	☒	1 sztuka	1 sztuka	02620101	448,96

Regał do samodzielnej zabudowy Vario V 10 D

- regał jednostronny
- duża pojemność magazynowa na małej przestrzeni
- wytrzymała i stabilna konstrukcja stalowa
- w komplecie z pojemnikami magazynowymi PLK
- możliwość ustawienia regałów tylnymi ścianami do siebie
- proste i szybkie wyjmowanie pojemników magazynowych
- do samodzielnego montażu
- kolor czarny RAL 9011
- regał wyposażony w 42 niebieskie pojemniki PLK 3

Wysokość mm	Kod KEP	Op. zbior.	J. op.	Nr katalogowy	Cena sprz. netto €
1240	☒	1 sztuka	1 sztuka	02620103	509,90

LA-KA-PE



LA-KA-PE

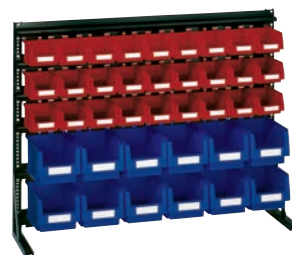

LA-KA-PE

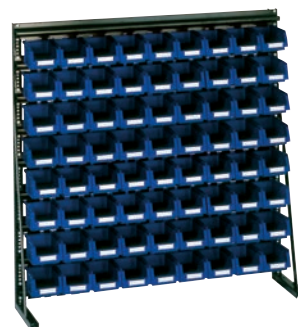

LA-KA-PE

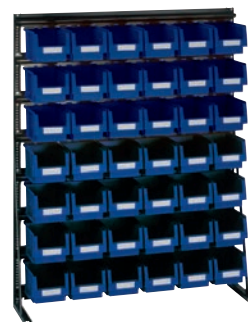

Regał do samodzielnej zabudowy Vario V 12 B

- regał jednostronny
- duża pojemność magazynowa na małej przestrzeni
- wytrzymała i stabilna konstrukcja stalowa
- w komplecie z pojemnikami magazynowymi PLK
- możliwość ustawienia regałów tylnymi ścianami do siebie
- proste i szybkie wyjmowanie pojemników magazynowych
- do samodzielnego montażu
- kolor czarny RAL 9011
- regał wyposażony w 45 niebieskich pojemników PLK 4, 30 czerwonych pojemników PLK 3

Wysokość	Kod KEP	Op. zbior.	J. op.	Nr katalogowy	Cena sprz. netto
mm					€
1475	☒	1 sztuka	1 sztuka	02620105	664,84

LA-KA-PE

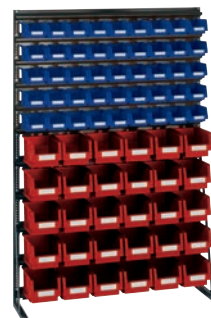

Regał do samodzielnej zabudowy Vario V 14 G

- regał jednostronny
- duża pojemność magazynowa na małej przestrzeni
- wytrzymała i stabilna konstrukcja stalowa
- w komplecie z pojemnikami magazynowymi PLK
- możliwość ustawienia regałów tylnymi ścianami do siebie
- proste i szybkie wyjmowanie pojemników magazynowych
- do samodzielnego montażu
- kolor czarny RAL 9011
- regał wyposażony w 27 czerwonych pojemników PLK 4, 24 niebieskie pojemniki PLK 3, 8 czerwonych pojemników PLK 2, 3 niebieskie pojemniki PLK 1

Wysokość	Kod KEP	Op. zbior.	J. op.	Nr katalogowy	Cena sprz. netto
mm					€
1715	☒	1 sztuka	1 sztuka	02620107	620,66

LA-KA-PE

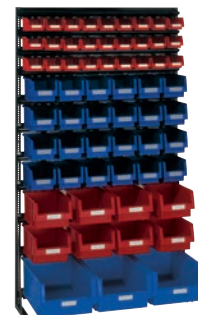

Regał do samodzielnej zabudowy Vario V 15 L

- regał jednostronny
- duża pojemność magazynowa na małej przestrzeni
- wytrzymała i stabilna konstrukcja stalowa
- w komplecie z pojemnikami magazynowymi PLK
- możliwość ustawienia regałów tylnymi ścianami do siebie
- proste i szybkie wyjmowanie pojemników magazynowych
- do samodzielnego montażu
- kolor czarny RAL 9011
- regał wyposażony w 30 czerwonych pojemników PLK 3, 12 niebieskich pojemników PLK 2, 4 czerwone pojemniki PLK 2, 3 niebieskie pojemniki PLK 1

Wysokość	Kod KEP	Op. zbior.	J. op.	Nr katalogowy	Cena sprz. netto
mm					€
1950	☒	1 sztuka	1 sztuka	02620108	667,78

LA-KA-PE

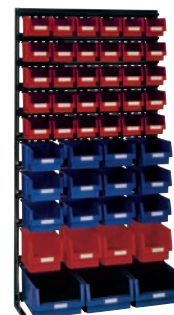

Pojemnik regałowy RK 300/186

- wykonany z wysokoudarowego polistyrenu
- przeznaczony w szczególności do przechowywania małych części
- możliwość podziału na 4 komory za pomocą przegródek (nie wchodzą w zakres dostawy, patrz: akcesoria do pojemników regałowych RK)

Dostawa: wyłącznie w opakowaniach jednostkowych zawierających pojemniki jednego koloru.

Kolor	Długość mm	Szerokość mm	Wysokość mm	Op. zbior.	J. op.	Nr katalogowy	Cena sprz. netto €
czerwony	300	186	83	1 sztuka	8 sztuk	02859866	4,56
niebieski	300	186	83	1 sztuka	8 sztuk	02859867	4,56
zielony	300	186	83	1 sztuka	8 sztuk	02859868	4,56
szary	300	186	83	1 sztuka	8 sztuk	02859869	4,56

LA-KA-PE



Pojemnik regałowy RK 300/152

- wykonany z wysokoudarowego polistyrenu
- przeznaczony w szczególności do przechowywania małych części
- możliwość podziału na 4 komory za pomocą przegródek (nie wchodzą w zakres dostawy, patrz: akcesoria do pojemników regałowych RK)

Dostawa: wyłącznie w opakowaniach jednostkowych zawierających pojemniki jednego koloru.

Kolor	Długość mm	Szerokość mm	Wysokość mm	Op. zbior.	J. op.	Nr katalogowy	Cena sprz. netto €
czerwony	300	152	83	1 sztuka	10 sztuk	02859870	3,76
niebieski	300	152	83	1 sztuka	10 sztuk	02859871	3,76
zielony	300	152	83	1 sztuka	10 sztuk	02859872	3,76
szary	300	152	83	1 sztuka	10 sztuk	02859873	3,76

LA-KA-PE



Pojemnik regałowy RK 300/93

- wykonany z wysokoudarowego polistyrenu
- przeznaczony w szczególności do przechowywania małych części
- możliwość podziału na 4 komory za pomocą przegródek (nie wchodzą w zakres dostawy, patrz: akcesoria do pojemników regałowych RK)

Dostawa: wyłącznie w opakowaniach jednostkowych zawierających pojemniki jednego koloru.

Kolor	Długość mm	Szerokość mm	Wysokość mm	Op. zbior.	J. op.	Nr katalogowy	Cena sprz. netto €
czerwony	300	93	83	1 sztuka	16 sztuk	02859874	3,16
niebieski	300	93	83	1 sztuka	16 sztuk	02859875	3,16
zielony	300	93	83	1 sztuka	16 sztuk	02859876	3,16
szary	300	93	83	1 sztuka	16 sztuk	02859877	3,16

LA-KA-PE



Pojemnik regałowy RK 400/186

- wykonany z wysokoudarowego polistyrenu
- przeznaczony w szczególności do przechowywania małych części
- możliwość podziału na 4 komory za pomocą przegródek (nie wchodzą w zakres dostawy, patrz: akcesoria do pojemników regałowych RK)

Dostawa: wyłącznie w opakowaniach jednostkowych zawierających pojemniki jednego koloru.

Kolor	Długość mm	Szerokość mm	Wysokość mm	Op. zbior.	J. op.	Nr katalogowy	Cena sprz. netto €
czerwony	400	186	83	1 sztuka	8 sztuk	02859878	5,30
niebieski	400	186	83	1 sztuka	8 sztuk	02859879	5,30
zielony	400	186	83	1 sztuka	8 sztuk	02859880	5,30
szary	400	186	83	1 sztuka	8 sztuk	02859881	5,30

LA-KA-PE



Pojemnik regałowy RK 400/152

- wykonany z wysokoudarowego polistyrenu
- przeznaczony w szczególności do przechowywania małych części
- możliwość podziału na 4 komory za pomocą przegródek (nie wchodzą w zakres dostawy, patrz: akcesoria do pojemników regałowych RK)

Dostawa: wyłącznie w opakowaniach jednostkowych zawierających pojemniki jednego koloru.

Kolor	Długość mm	Szerokość mm	Wysokość mm	Op. zbior.	J. op.	Nr katalogowy	Cena sprz. netto €
czerwony	400	152	83	1 sztuka	10 sztuk	02859882	4,64
niebieski	400	152	83	1 sztuka	10 sztuk	02859883	4,64
zielony	400	152	83	1 sztuka	10 sztuk	02859884	4,64
szary	400	152	83	1 sztuka	10 sztuk	02859885	4,64

LA-KA-PE



Pojemnik regałowy RK 400/93

- wykonany z wysokoudarowego polistyrenu
- przeznaczony w szczególności do przechowywania małych części
- możliwość podziału na 4 komory za pomocą przegródek (nie wchodzą w zakres dostawy, patrz: akcesoria do pojemników regałowych RK)

Dostawa: wyłącznie w opakowaniach jednostkowych zawierających pojemniki jednego koloru.

Kolor	Długość mm	Szerokość mm	Wysokość mm	Op. zbior.	J. op.	Nr katalogowy	Cena sprz. netto €
czerwony	400	93	83	1 sztuka	16 sztuk	02859886	4,00
niebieski	400	93	83	1 sztuka	16 sztuk	02859887	4,00
zielony	400	93	83	1 sztuka	16 sztuk	02859888	4,00
szary	400	93	83	1 sztuka	16 sztuk	02859889	4,00

LA-KA-PE



Pojemnik regałowy RK 500/186

- wykonany z wysokoudarowego polistyrenu
- przeznaczony w szczególności do przechowywania małych części
- możliwość podziału na 4 komory za pomocą przegródek (nie wchodzą w zakres dostawy, patrz: akcesoria do pojemników regałowych RK)

Dostawa: wyłącznie w opakowaniach jednostkowych zawierających pojemniki jednego koloru.

Kolor	Długość mm	Szerokość mm	Wysokość mm	Op. zbior.	J. op.	Nr katalogowy	Cena sprz. netto €
czerwony	500	186	83	1 sztuka	8 sztuk	02859890	7,64
niebieski	500	186	83	1 sztuka	8 sztuk	02859891	7,64
zielony	500	186	83	1 sztuka	8 sztuk	02859892	7,64
szary	500	186	83	1 sztuka	8 sztuk	02859893	7,64

LA-KA-PE



Pojemnik regałowy RK 500/152

- wykonany z wysokoudarowego polistyrenu
- przeznaczony w szczególności do przechowywania małych części
- możliwość podziału na 4 komory za pomocą przegródek (nie wchodzą w zakres dostawy, patrz: akcesoria do pojemników regałowych RK)

Dostawa: wyłącznie w opakowaniach jednostkowych zawierających pojemniki jednego koloru.

Kolor	Długość mm	Szerokość mm	Wysokość mm	Op. zbior.	J. op.	Nr katalogowy	Cena sprz. netto €
czerwony	500	152	83	1 sztuka	10 sztuk	02859894	6,62
niebieski	500	152	83	1 sztuka	10 sztuk	02859895	6,62
zielony	500	152	83	1 sztuka	10 sztuk	02859896	6,62
szary	500	152	83	1 sztuka	10 sztuk	02859897	6,62

LA-KA-PE



Pojemnik regałowy RK 500/93

- wykonany z wysokoudarowego polistyrenu
- przeznaczony w szczególności do przechowywania małych części
- możliwość podziału na 4 komory za pomocą przegródek (nie wchodzą w zakres dostawy, patrz: akcesoria do pojemników regałowych RK)

Dostawa: wyłącznie w opakowaniach jednostkowych zawierających pojemniki jednego koloru.

Kolor	Długość mm	Szerokość mm	Wysokość mm	Op. zbior.	J. op.	Nr katalogowy	Cena sprz. netto €
czerwony	500	93	83	1 sztuka	16 sztuk	02859898	5,70
niebieski	500	93	83	1 sztuka	16 sztuk	02859899	5,70
zielony	500	93	83	1 sztuka	16 sztuk	02859900	5,70
szary	500	93	83	1 sztuka	16 sztuk	02859901	5,70

Przegródka RK/T

- do podziału pojemników regałowych
- przezroczysta

Do pojemnika o szerokości mm	Op. zbior.	J. op.	Nr katalogowy	Cena sprz. netto €
186	1 sztuka	25 sztuk	02859902	1,14
152	1 sztuka	25 sztuk	02859903	0,94
93	1 sztuka	25 sztuk	02859904	0,86

Etykieta RK

- do umieszczania w ramach na etykiety
- w kolorze białym

Do pojemnika o szerokości mm	Ilość szt. sztuk	Op. zbior.	J. op.	Nr katalogowy	Cena sprz. netto €
186	8	1 opakowanie	8 sztuk	02859906	4,48
152	10	1 opakowanie	10 sztuk	02859907	4,06
93	16	1 opakowanie	16 sztuk	02859908	4,68

Ogranicznik wysuwu RK

- pasuje do wszystkich wielkości pojemników
- praktyczny w przypadku stosowania pojemników na regałach półkowych
- zapobiega wypadnięciu pojemnika z półki

Op. zbior.	J. op.	Nr katalogowy	Cena sprz. netto €
1 sztuka	25 sztuk	02859905	1,60

LA-KA-PE

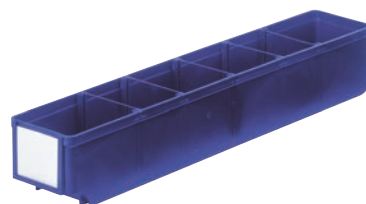

LA-KA-PE



LA-KA-PE



LA-KA-PE



Pojemnik na drobne elementy VKB 300

- do przechowywania małych elementów
- dno żebrowane
- możliwość układania w stos
- możliwość podziału na 4 komory za pomocą przegródek

Kolor	Długość mm	Szerokość mm	Wysokość mm	Op. zbior.	J. op.	Nr katalogowy	Cena sprz. netto €
czerwony	300	186	83	1 sztuka	1 sztuka	04358491	4,78
niebieski	300	186	83	1 sztuka	1 sztuka	04358490	4,78
czerwony	300	152	83	1 sztuka	1 sztuka	04358489	3,94
niebieski	300	152	83	1 sztuka	1 sztuka	04358488	3,94
czerwony	300	93	83	1 sztuka	1 sztuka	04358487	3,26
niebieski	300	93	83	1 sztuka	1 sztuka	04358486	3,26

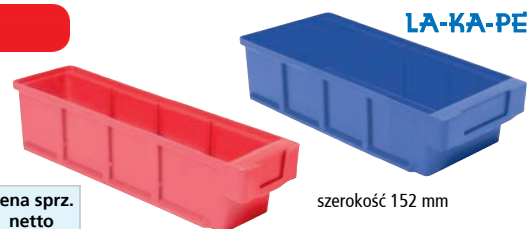

Pojemnik na drobne elementy VKB 400

- do przechowywania małych elementów
- dno żebrowane
- możliwość układania w stos
- możliwość podziału na 5 komór za pomocą przegródek

Kolor	Długość mm	Szerokość mm	Wysokość mm	Op. zbior.	J. op.	Nr katalogowy	Cena sprz. netto €
czerwony	400	186	83	1 sztuka	1 sztuka	04358497	5,60
niebieski	400	186	83	1 sztuka	1 sztuka	04358496	5,60
czerwony	400	152	83	1 sztuka	1 sztuka	04358495	4,86
niebieski	400	152	83	1 sztuka	1 sztuka	04358494	4,86
czerwony	400	93	83	1 sztuka	1 sztuka	04358493	4,20
niebieski	400	93	83	1 sztuka	1 sztuka	04358492	4,20



Pojemnik na drobne elementy VKB 500

- do przechowywania małych elementów
- dno żebrowane
- możliwość układania w stos
- możliwość podziału na 6 komór za pomocą przegródek

Kolor	Długość mm	Szerokość mm	Wysokość mm	Op. zbior.	J. op.	Nr katalogowy	Cena sprz. netto €
czerwony	500	186	83	1 sztuka	8 sztuk	04358503	8,80
niebieski	500	186	83	1 sztuka	8 sztuk	04358502	8,80
czerwony	500	152	83	1 sztuka	10 sztuk	04358501	6,96
niebieski	500	152	83	1 sztuka	10 sztuk	04358500	6,96
czerwony	500	93	83	1 sztuka	16 sztuk	04358499	5,96
niebieski	500	93	83	1 sztuka	16 sztuk	04358498	5,96

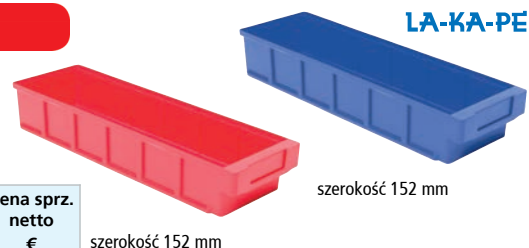

Pojemnik na drobne elementy VKB 600

- do przechowywania małych elementów
- dno żebrowane
- możliwość układania w stos
- możliwość podziału na 7 komór za pomocą przegródek

Kolor	Długość mm	Szerokość mm	Wysokość mm	Op. zbior.	J. op.	Nr katalogowy	Cena sprz. netto €
czerwony	600	186	83	1 sztuka	8 sztuk	04358509	10,68
niebieski	600	186	83	1 sztuka	8 sztuk	04358508	10,68
czerwony	600	152	83	1 sztuka	10 sztuk	04358507	9,76
niebieski	600	152	83	1 sztuka	10 sztuk	04358506	9,76
czerwony	600	93	83	1 sztuka	16 sztuk	04358505	7,50
niebieski	600	93	83	1 sztuka	16 sztuk	04358504	7,50

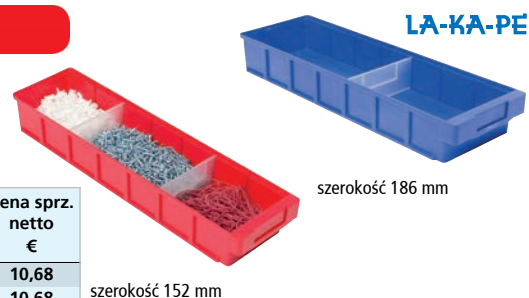

Przegródka do pojemników na drobne elementy VKB

- do podziału pojemników na mniejsze komory
- z polistyrenu, przezroczysta
- z ramką na etykietę

Do pojemnika o szerokości mm	Op. zbior.	J. op.	Nr katalogowy	Cena sprz. netto €
186	1 sztuka	1 sztuka	04358512	1,32
152	1 sztuka	1 sztuka	04358511	1,30
93	1 sztuka	1 sztuka	04358510	1,18

Etykieta do pojemników na drobne elementy VKB

- do umieszczania w ramach na etykiety pojemników regałowych lub przegródek
- w kolorze białym

Ilość szt. sztuk	Do pojemnika o szerokości mm	Szerokość mm	Wysokość mm	Op. zbior.	J. op.	Nr katalogowy	Cena sprz. netto €
8	186	83	30,5	1 opakowanie	1 opakowanie	02366797	1,94
10	152	83	30,5	1 opakowanie	1 opakowanie	02366798	2,42
16	93	44,5	30,5	1 opakowanie	1 opakowanie	02366799	3,24

Ogranicznik wysuwu

- pasuje do wszystkich wielkości pojemników
- do pojemników na regałach półkowych
- zapobiega wypadnięciu pojemnika z półki
- wykonany z polistyrenu

Op. zbior.	J. op.	Nr katalogowy	Cena sprz. netto €
1 sztuka	25 sztuk	02367161	1,56

LA-KA-PE



LA-KA-PE



LA-KA-PE



Skrzynka transportowa TK 800/320-0, ścianki/dno pełne

- wykonana z polipropylenu, dopuszczona do kontaktu z żywnością, spełnia wymogi przepisów dotyczących żywności
- rozmiary skrzynek dostosowane do wymiarów palet 1200 x 800 mm
- nadaje się do stosowania na przenośnikach rolkowych
- z otworami na uchwyty



LA-KA-PE

Kolor	Długość mm	Szerokość mm	Wysokość mm	Udźwig kg	Obciążenie przy sztaplowaniu kg	Op. zbior.	J. op.	Nr katalogowy	Cena sprz. netto €
czerwony	800	600	320	125	800	1 sztuka	1 sztuka	02366554	61,30
niebieski	800	600	320	125	800	1 sztuka	1 sztuka	02366594	61,30
zielony	800	600	320	125	800	1 sztuka	1 sztuka	02366635	61,30
żółty	800	600	320	125	800	1 sztuka	1 sztuka	02366674	61,30
szary	800	600	320	125	800	1 sztuka	1 sztuka	02366712	61,30

Skrzynka transportowa TK 800/210-0, ścianki/dno pełne

- wykonana z polipropylenu, dopuszczona do kontaktu z żywnością, spełnia wymogi przepisów dotyczących żywności
- rozmiary skrzynek dostosowane do wymiarów palet 1200 x 800 mm
- nadaje się do stosowania na przenośnikach rolkowych
- z otworami na uchwyty



LA-KA-PE

Kolor	Długość mm	Szerokość mm	Wysokość mm	Udźwig kg	Obciążenie przy sztaplowaniu kg	Op. zbior.	J. op.	Nr katalogowy	Cena sprz. netto €
czerwony	800	600	210	80	800	1 sztuka	1 sztuka	02366556	52,12
niebieski	800	600	210	80	800	1 sztuka	1 sztuka	02366597	52,12
zielony	800	600	210	80	800	1 sztuka	1 sztuka	02366637	52,12
żółty	800	600	210	80	800	1 sztuka	1 sztuka	02366675	52,12
szary	800	600	210	80	800	1 sztuka	1 sztuka	02366715	52,12

Skrzynka transportowa TK 600/320-0, ścianki/dno pełne

- wykonana z polipropylenu, dopuszczona do kontaktu z żywnością, spełnia wymogi przepisów dotyczących żywności
- rozmiary skrzynek dostosowane do wymiarów palet 1200 x 800 mm
- nadaje się do stosowania na przenośnikach rolkowych
- z otworami na uchwyty



LA-KA-PE

Kolor	Długość mm	Szerokość mm	Wysokość mm	Udźwig kg	Obciążenie przy sztaplowaniu kg	Op. zbior.	J. op.	Nr katalogowy	Cena sprz. netto €
czerwony	600	400	320	60	600	1 sztuka	1 sztuka	02366558	29,80
niebieski	600	400	320	60	600	1 sztuka	1 sztuka	02366598	29,80
zielony	600	400	320	60	600	1 sztuka	1 sztuka	02366661	29,80
żółty	600	400	320	60	600	1 sztuka	1 sztuka	02366678	29,80
szary	600	400	320	60	600	1 sztuka	1 sztuka	02366716	29,80

Skrzynka transportowa TK 600/270-0, ścianki/dno pełne

- wykonana z polipropylenu, dopuszczona do kontaktu z żywnością, spełnia wymogi przepisów dotyczących żywności
- rozmiary skrzynek dostosowane do wymiarów palet 1200 x 800 mm
- nadaje się do stosowania na przenośnikach rolkowych
- z otworami na uchwyty



LA-KA-PE

Kolor	Długość mm	Szerokość mm	Wysokość mm	Udźwig kg	Obciążenie przy sztaplowaniu kg	Op. zbior.	J. op.	Nr katalogowy	Cena sprz. netto €
czerwony	600	400	270	50	600	1 sztuka	1 sztuka	02205100	23,84
niebieski	600	400	270	50	600	1 sztuka	1 sztuka	02325995	23,84
zielony	600	400	270	50	600	1 sztuka	1 sztuka	02325996	23,84
żółty	600	400	270	50	600	1 sztuka	1 sztuka	02370699	23,72
szary	600	400	270	50	600	1 sztuka	1 sztuka	02374772	23,72

Skrzynka transportowa TK 600/210-0, ścianki/dno pełne

- wykonana z polipropylenu, dopuszczona do kontaktu z żywnością, spełnia wymogi przepisów dotyczących żywności
- rozmiary skrzynek dostosowane do wymiarów palet 1200 x 800 mm
- nadaje się do stosowania na przenośnikach rolkowych
- z otworami na uchwyty

LA-KA-PE



Kolor	Długość mm	Szerokość mm	Wysokość mm	Udźwig kg	Obciążenie przy sztaplowaniu kg	Op. zbior.	J. op.	Nr katalogowy	Cena sprz. netto €
czerwony	600	400	210	50	600	1 sztuka	1 sztuka	02366565	20,52
niebieski	600	400	210	50	600	1 sztuka	1 sztuka	02366605	20,52
zielony	600	400	210	50	600	1 sztuka	1 sztuka	02366644	20,52
żółty	600	400	210	50	600	1 sztuka	1 sztuka	02366683	20,52
szary	600	400	210	50	600	1 sztuka	1 sztuka	02366721	20,52

Skrzynka transportowa TK 600/175-0, ścianki/dno pełne

- wykonana z polipropylenu, dopuszczona do kontaktu z żywnością, spełnia wymogi przepisów dotyczących żywności
- rozmiary skrzynek dostosowane do wymiarów palet 1200 x 800 mm
- nadaje się do stosowania na przenośnikach rolkowych
- bez otworów na uchwyty

LA-KA-PE



Kolor	Długość mm	Szerokość mm	Wysokość mm	Udźwig kg	Obciążenie przy sztaplowaniu kg	Op. zbior.	J. op.	Nr katalogowy	Cena sprz. netto €
czerwony	600	400	175	45	600	1 sztuka	1 sztuka	02366566	18,48
niebieski	600	400	175	45	600	1 sztuka	1 sztuka	02366610	18,48
zielony	600	400	175	45	600	1 sztuka	1 sztuka	02366648	18,48
żółty	600	400	175	45	600	1 sztuka	1 sztuka	02366687	18,48
szary	600	400	175	45	600	1 sztuka	1 sztuka	02366726	18,48

Skrzynka transportowa TK 600/145-0, ścianki/dno pełne

- wykonana z polipropylenu, dopuszczona do kontaktu z żywnością, spełnia wymogi przepisów dotyczących żywności
- rozmiary skrzynek dostosowane do wymiarów palet 1200 x 800 mm
- nadaje się do stosowania na przenośnikach rolkowych
- bez otworów na uchwyty

LA-KA-PE



Kolor	Długość mm	Szerokość mm	Wysokość mm	Udźwig kg	Obciążenie przy sztaplowaniu kg	Op. zbior.	J. op.	Nr katalogowy	Cena sprz. netto €
czerwony	600	400	145	45	600	1 sztuka	1 sztuka	02326019	18,08
niebieski	600	400	145	45	600	1 sztuka	1 sztuka	02205099	18,08
zielony	600	400	145	45	600	1 sztuka	1 sztuka	02325994	18,08
żółty	600	400	145	45	600	1 sztuka	1 sztuka	02370692	18,00
szary	600	400	145	45	600	1 sztuka	1 sztuka	02370693	18,00

Skrzynka transportowa TK 600/120-0, ścianki/dno pełne

- wykonana z polipropylenu, dopuszczona do kontaktu z żywnością, spełnia wymogi przepisów dotyczących żywności
- rozmiary skrzynek dostosowane do wymiarów palet 1200 x 800 mm
- nadaje się do stosowania na przenośnikach rolkowych
- bez otworów na uchwyty

LA-KA-PE



Kolor	Długość mm	Szerokość mm	Wysokość mm	Udźwig kg	Obciążenie przy sztaplowaniu kg	Op. zbior.	J. op.	Nr katalogowy	Cena sprz. netto €
czerwony	600	400	120	40	600	1 sztuka	1 sztuka	02366571	15,42
niebieski	600	400	120	40	600	1 sztuka	1 sztuka	02366613	15,42
zielony	600	400	120	40	600	1 sztuka	1 sztuka	02366653	15,42
żółty	600	400	120	40	600	1 sztuka	1 sztuka	02366691	15,42
szary	600	400	120	40	600	1 sztuka	1 sztuka	02366731	15,42

Skrzynka transportowa TK 600/75-0, ścianki/dno pełne

- wykonana z polipropylenu, dopuszczona do kontaktu z żywnością, spełnia wymogi przepisów dotyczących żywności
- rozmiary skrzynek dostosowane do wymiarów palet 1200 x 800 mm
- nadaje się do stosowania na przenośnikach rolkowych
- bez otworów na uchwyty



LA-KA-PE

Kolor	Długość	Szerokość	Wysokość	Udźwig	Obciążenie przy sztaplowaniu	Op. zbior.	J. op.	Nr katalogowy	Cena sprz. netto
	mm	mm	mm	kg	kg				€
czerwony	600	400	75	30	400	1 sztuka	1 sztuka	03796094	16,14
niebieski	600	400	75	30	400	1 sztuka	1 sztuka	03796090	16,14
zielony	600	400	75	30	400	1 sztuka	1 sztuka	03796093	16,14
żółty	600	400	75	30	400	1 sztuka	1 sztuka	03796091	16,14
szary	600	400	75	30	400	1 sztuka	1 sztuka	03796092	16,14

Skrzynka transportowa TK 600/50-0, ścianki/dno pełne

- wykonana z polipropylenu, dopuszczona do kontaktu z żywnością, spełnia wymogi przepisów dotyczących żywności
- rozmiary skrzynek dostosowane do wymiarów palet 1200 x 800 mm
- nadaje się do stosowania na przenośnikach rolkowych
- bez otworów na uchwyty



LA-KA-PE

Kolor	Długość	Szerokość	Wysokość	Udźwig	Obciążenie przy sztaplowaniu	Op. zbior.	J. op.	Nr katalogowy	Cena sprz. netto
	mm	mm	mm	kg	kg				€
czerwony	600	400	50	30	400	1 sztuka	1 sztuka	03796089	14,20
niebieski	600	400	50	30	400	1 sztuka	1 sztuka	03796085	14,20
zielony	600	400	50	30	400	1 sztuka	1 sztuka	03796088	14,20
żółty	600	400	50	30	400	1 sztuka	1 sztuka	03796086	14,20
szary	600	400	50	30	400	1 sztuka	1 sztuka	03796087	14,20

Skrzynka transportowa TK 400/320-0, ścianki/dno pełne

- wykonana z polipropylenu, dopuszczona do kontaktu z żywnością, spełnia wymogi przepisów dotyczących żywności
- rozmiary skrzynek dostosowane do wymiarów palet 1200 x 800 mm
- nadaje się do stosowania na przenośnikach rolkowych
- z otworami na uchwyty



LA-KA-PE

Kolor	Długość	Szerokość	Wysokość	Udźwig	Obciążenie przy sztaplowaniu	Op. zbior.	J. op.	Nr katalogowy	Cena sprz. netto
	mm	mm	mm	kg	kg				€
czerwony	400	300	320	45	500	1 sztuka	1 sztuka	02366575	17,30
niebieski	400	300	320	45	500	1 sztuka	1 sztuka	02366618	17,30
zielony	400	300	320	45	500	1 sztuka	1 sztuka	02366654	17,30
żółty	400	300	320	45	500	1 sztuka	1 sztuka	02366695	17,30
szary	400	300	320	45	500	1 sztuka	1 sztuka	02366732	17,30

Skrzynka transportowa TK 400/270-0, ścianki/dno pełne

- wykonana z polipropylenu, dopuszczona do kontaktu z żywnością, spełnia wymogi przepisów dotyczących żywności
- rozmiary skrzynek dostosowane do wymiarów palet 1200 x 800 mm
- nadaje się do stosowania na przenośnikach rolkowych
- z otworami na uchwyty

LA-KA-PE



Kolor	Długość mm	Szerokość mm	Wysokość mm	Udźwig kg	Obciążenie przy sztaplowaniu kg	Op. zbior.	J. op.	Nr katalogowy	Cena sprz. netto €
czerwony	400	300	270	40	500	1 sztuka	1 sztuka	02366576	16,52
niebieski	400	300	270	40	500	1 sztuka	1 sztuka	02366619	16,52
zielony	400	300	270	40	500	1 sztuka	1 sztuka	02366659	16,52
żółty	400	300	270	40	500	1 sztuka	1 sztuka	02366696	16,52
szary	400	300	270	40	500	1 sztuka	1 sztuka	02366737	16,52

Skrzynka transportowa TK 400/210-0, ścianki/dno pełne

- wykonana z polipropylenu, dopuszczona do kontaktu z żywnością, spełnia wymogi przepisów dotyczących żywności
- rozmiary skrzynek dostosowane do wymiarów palet 1200 x 800 mm
- nadaje się do stosowania na przenośnikach rolkowych
- z otworami na uchwyty

LA-KA-PE



Kolor	Długość mm	Szerokość mm	Wysokość mm	Udźwig kg	Obciążenie przy sztaplowaniu kg	Op. zbior.	J. op.	Nr katalogowy	Cena sprz. netto €
czerwony	400	300	210	40	500	1 sztuka	1 sztuka	02366581	13,16
niebieski	400	300	210	40	500	1 sztuka	1 sztuka	02366624	13,16
zielony	400	300	210	40	500	1 sztuka	1 sztuka	02366662	13,16
żółty	400	300	210	40	500	1 sztuka	1 sztuka	02366701	13,16
szary	400	300	210	40	500	1 sztuka	1 sztuka	02366738	13,16

Skrzynka transportowa TK 400/175-0, ścianki/dno pełne

- wykonana z polipropylenu, dopuszczona do kontaktu z żywnością, spełnia wymogi przepisów dotyczących żywności
- rozmiary skrzynek dostosowane do wymiarów palet 1200 x 800 mm
- nadaje się do stosowania na przenośnikach rolkowych
- bez otworów na uchwyty

LA-KA-PE



Kolor	Długość mm	Szerokość mm	Wysokość mm	Udźwig kg	Obciążenie przy sztaplowaniu kg	Op. zbior.	J. op.	Nr katalogowy	Cena sprz. netto €
czerwony	400	300	175	35	500	1 sztuka	1 sztuka	02366582	12,98
niebieski	400	300	175	35	500	1 sztuka	1 sztuka	02366625	12,98
zielony	400	300	175	35	500	1 sztuka	1 sztuka	02366663	12,98
żółty	400	300	175	35	500	1 sztuka	1 sztuka	02370695	12,92
szary	400	300	175	35	500	1 sztuka	1 sztuka	02370696	12,92

Skrzynka transportowa TK 400/145-0, ścianki/dno pełne

- wykonana z polipropylenu, dopuszczona do kontaktu z żywnością, spełnia wymogi przepisów dotyczących żywności
- rozmiary skrzynek dostosowane do wymiarów palet 1200 x 800 mm
- nadaje się do stosowania na przenośnikach rolkowych
- bez otworów na uchwyty



LA-KA-PE

Kolor	Długość mm	Szerokość mm	Wysokość mm	Udźwig kg	Obciążenie przy sztaplowaniu kg	Op. zbior.	J. op.	Nr katalogowy	Cena sprz. netto €
czerwony	400	300	145	35	500	1 sztuka	1 sztuka	02205234	12,34
niebieski	400	300	145	35	500	1 sztuka	1 sztuka	02326015	12,34
zielony	400	300	145	35	500	1 sztuka	1 sztuka	02326016	12,34
żółty	400	300	145	35	500	1 sztuka	1 sztuka	02366706	13,00
szary	400	300	145	35	500	1 sztuka	1 sztuka	02366744	13,00

Skrzynka transportowa TK 400/120-0, ścianki/dno pełne

- wykonana z polipropylenu, dopuszczona do kontaktu z żywnością, spełnia wymogi przepisów dotyczących żywności
- rozmiary skrzynek dostosowane do wymiarów palet 1200 x 800 mm
- nadaje się do stosowania na przenośnikach rolkowych
- bez otworów na uchwyty



LA-KA-PE

Kolor	Długość mm	Szerokość mm	Wysokość mm	Udźwig kg	Obciążenie przy sztaplowaniu kg	Op. zbior.	J. op.	Nr katalogowy	Cena sprz. netto €
czerwony	400	300	120	30	500	1 sztuka	1 sztuka	02366588	9,50
niebieski	400	300	120	30	500	1 sztuka	1 sztuka	02366630	9,50
zielony	400	300	120	30	500	1 sztuka	1 sztuka	02366669	9,50
żółty	400	300	120	30	500	1 sztuka	1 sztuka	02366707	9,50
szary	400	300	120	30	500	1 sztuka	1 sztuka	02366748	9,50

Skrzynka transportowa TK 400/75-0, ścianki/dno pełne

- wykonana z polipropylenu, dopuszczona do kontaktu z żywnością, spełnia wymogi przepisów dotyczących żywności
- rozmiary skrzynek dostosowane do wymiarów palet 1200 x 800 mm
- nadaje się do stosowania na przenośnikach rolkowych
- bez otworów na uchwyty



LA-KA-PE

Kolor	Długość mm	Szerokość mm	Wysokość mm	Udźwig kg	Obciążenie przy sztaplowaniu kg	Op. zbior.	J. op.	Nr katalogowy	Cena sprz. netto €
czerwony	400	300	75	30	400	1 sztuka	1 sztuka	03796084	8,92
niebieski	400	300	75	30	400	1 sztuka	1 sztuka	03796080	8,92
zielony	400	300	75	30	400	1 sztuka	1 sztuka	03796083	8,92
żółty	400	300	75	30	400	1 sztuka	1 sztuka	03796081	8,92
szary	400	300	75	30	400	1 sztuka	1 sztuka	03796082	8,92

Skrzynka transportowa TK 400/50-0, ścianki/dno pełne

- wykonana z polipropylenu, dopuszczona do kontaktu z żywnością, spełnia wymogi przepisów dotyczących żywności
- rozmiary skrzynek dostosowane do wymiarów palet 1200 x 800 mm
- nadaje się do stosowania na przenośnikach rolkowych
- bez otworów na uchwyty



LA-KA-PE

Kolor	Długość mm	Szerokość mm	Wysokość mm	Udźwig kg	Obciążenie przy sztaplowaniu kg	Op. zbior.	J. op.	Nr katalogowy	Cena sprz. netto €
czerwony	400	300	50	30	400	1 sztuka	1 sztuka	03796079	7,80
niebieski	400	300	50	30	400	1 sztuka	1 sztuka	03796075	7,80
zielony	400	300	50	30	400	1 sztuka	1 sztuka	03796078	7,80
żółty	400	300	50	30	400	1 sztuka	1 sztuka	03796076	7,80
szary	400	300	50	30	400	1 sztuka	1 sztuka	03796077	7,80

Skrzynka transportowa TK 300/145-0, ścianki/dno pełne

- wykonana z polipropylenu, dopuszczona do kontaktu z żywnością, spełnia wymogi przepisów dotyczących żywności
- rozmiary skrzynek dostosowane do wymiarów palet 1200 x 800 mm
- nadaje się do stosowania na przenośnikach rolkowych
- bez otworów na uchwyty

LA-KA-PE



Kolor	Długość mm	Szerokość mm	Wysokość mm	Udźwig kg	Obciążenie przy sztaplowaniu kg	Op. zbior.	J. op.	Nr katalogowy	Cena sprz. netto €
czerwony	300	200	145	25	500	1 sztuka	1 sztuka	02205233	8,96
niebieski	300	200	145	25	500	1 sztuka	1 sztuka	02326014	8,96
zielony	300	200	145	25	500	1 sztuka	1 sztuka	02374776	9,00
żółty	300	200	145	25	500	1 sztuka	1 sztuka	02374777	9,00
szary	300	200	145	25	500	1 sztuka	1 sztuka	02374778	9,00

Skrzynka transportowa TK 300/75-0, ścianki/dno pełne

- wykonana z polipropylenu, dopuszczona do kontaktu z żywnością, spełnia wymogi przepisów dotyczących żywności
- rozmiary skrzynek dostosowane do wymiarów palet 1200 x 800 mm
- nadaje się do stosowania na przenośnikach rolkowych
- bez otworów na uchwyty

LA-KA-PE



Kolor	Długość mm	Szerokość mm	Wysokość mm	Udźwig kg	Obciążenie przy sztaplowaniu kg	Op. zbior.	J. op.	Nr katalogowy	Cena sprz. netto €
czerwony	300	200	75	25	500	1 sztuka	1 sztuka	02205232	6,06
niebieski	300	200	75	25	500	1 sztuka	1 sztuka	02326012	6,06
zielony	300	200	75	25	500	1 sztuka	1 sztuka	02326013	6,06
żółty	300	200	75	25	500	1 sztuka	1 sztuka	02370697	6,08
szary	300	200	75	25	500	1 sztuka	1 sztuka	02370698	6,08

Skrzynka transportowa TK 200/120-0, ścianki/dno pełne

- wykonana z polipropylenu, dopuszczona do kontaktu z żywnością, spełnia wymogi przepisów dotyczących żywności
- rozmiary skrzynek dostosowane do wymiarów palet 1200 x 800 mm
- nadaje się do stosowania na przenośnikach rolkowych
- bez otworów na uchwyty

LA-KA-PE



Kolor	Długość mm	Szerokość mm	Wysokość mm	Udźwig kg	Obciążenie przy sztaplowaniu kg	Op. zbior.	J. op.	Nr katalogowy	Cena sprz. netto €
niebieski	200	150	120	25	500	1 sztuka	1 sztuka	04358513	5,14
czerwony	200	150	120	25	500	1 sztuka	1 sztuka	04358514	5,14
szary	200	150	120	25	500	1 sztuka	1 sztuka	04358515	5,14
zielony	200	150	120	25	500	1 sztuka	1 sztuka	04358516	5,14
żółty	200	150	120	25	500	1 sztuka	1 sztuka	04358517	5,14

Pokrywa zamykająca TK/D

- z krawędzią umożliwiającą sztaplowanie pojemników i zaciskami zamykającymi
- przeznaczona do skrzynek transportowych
- wykonana z polipropylenu w kolorze czarnym

LA-KA-PE



Do skrzynek o wymiarach mm	Op. zbior.	J. op.	Nr katalogowy	Cena sprz. netto €
600 x 400	1 sztuka	4 sztuki	02205103	9,10
400 x 300	1 sztuka	4 sztuki	02205102	5,20
300 x 200	1 sztuka	4 sztuki	02205101	3,42
200 x 150	1 sztuka	8 sztuk	04358518	2,78

Pokrywa nakładana TK/DA

- stosowana uniwersalnie jako osłona przeciwpyłowa
- umożliwia układanie skrzynek w stosy
- wykonana z polipropylenu w kolorze czarnym

Do skrzynek o wymiarach mm	Op. zbior.	J. op.	Nr katalogowy	Cena sprz. netto €
800 x 600	1 sztuka	1 sztuka	02717632	40,76
600 x 400	1 sztuka	4 sztuki	02366751	8,90
400 x 300	1 sztuka	4 sztuki	02366752	4,70
300 x 200	1 sztuka	4 sztuki	02366753	3,26
200 x 150	1 sztuka	8 sztuk	04358519	2,26

LA-KA-PE

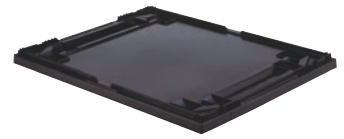

Klamra do etykiet

- z metalu, wcpiana

	Op. zbior.	J. op.	Nr katalogowy	Cena sprz. netto €
	1 sztuka	1 sztuka	02366754	2,84

LA-KA-PE



Kieszon na etykiety

- z tworzywa sztucznego, przyczepiana
- wielkość DIN A6

	Op. zbior.	J. op.	Nr katalogowy	Cena sprz. netto €
	1 sztuka	1/10 sztuk	02366755	3,08

LA-KA-PE



Uchwyt nieckowy

- do zamykania otworu na uchwyt skrzynki
- z tworzywa sztucznego, w kolorze szarym

	Op. zbior.	J. op.	Nr katalogowy	Cena sprz. netto €
	1 sztuka	1/10 sztuk	02366756	1,50

LA-KA-PE



Skrzynka transportowa VTK 600/420-0

LA-KA-PE

- skrzynka transportowa do ciężkich ładunków w wymiarach EURO
- ścianki i podłogi pełne, strona czołowa otwarta
- odporna na oleje, smary oraz większość kwasów i zasad
- wykonana z polipropylenu dopuszczonego do kontaktu z żywnością
- wysoka wytrzymałość
- nadaje się do stosowania na przenośnikach rolkowych
- optymalna konstrukcja ścianek bocznych, gładkie ścianki wewnętrzne
- z mocowaniem na dokumenty na wszystkich 4 ściankach
- ergonomiczne uchwyty na ściankach czołowych
- od wysokości 210 mm z otworem na uchwyt



Dostawa: tylko w jednostkach opakowaniowych. Termin dostawy ok. 2 tygodnie. Brak możliwości zwrotu towaru.

Kolor	czerwony	niebieski	zielony	szary
Wymiary zewn. dł. x szer. x wys.	600x400x420 mm	600x400x420 mm	600x400x420 mm	600x400x420 mm
Wymiary wewn. dł. x szer. x wys.	560x360x400 mm	560x360x400 mm	560x360x400 mm	560x360x400 mm
Udźwig	75 kg	75 kg	75 kg	75 kg
Obciążenie przy sztaplowaniu	700 kg	700 kg	700 kg	700 kg
Op. zbior.	1 sztuka	1 sztuka	1 sztuka	1 sztuka
J. op.	2 sztuki	2 sztuki	2 sztuki	2 sztuki
Nr katalogowy	02859819	02859821	02859820	02859822
Cena sprz. netto €	46,18	46,18	46,18	46,18

Skrzynka transportowa VTK 600/320-0

LA-KA-PE

- skrzynka transportowa do ciężkich ładunków w wymiarach EURO
- ścianki i podłogi pełne, strona czołowa otwarta
- odporna na oleje, smary oraz większość kwasów i zasad
- wykonana z polipropylenu dopuszczonego do kontaktu z żywnością
- wysoka wytrzymałość
- nadaje się do stosowania na przenośnikach rolkowych
- optymalna konstrukcja ścianek bocznych, gładkie ścianki wewnętrzne
- z mocowaniem na dokumenty na wszystkich 4 ściankach
- ergonomiczne uchwyty na ściankach czołowych
- od wysokości 210 mm z otworem na uchwyt



Dostawa: tylko w jednostkach opakowaniowych. Termin dostawy ok. 2 tygodnie. Brak możliwości zwrotu towaru.

Kolor	czerwony	niebieski	zielony	szary
Wymiary zewn. dł. x szer. x wys.	600x400x320 mm	600x400x320 mm	600x400x320 mm	600x400x320 mm
Wymiary wewn. dł. x szer. x wys.	560x360x300 mm	560x360x300 mm	560x360x300 mm	560x360x300 mm
Udźwig	75 kg	75 kg	75 kg	75 kg
Obciążenie przy sztaplowaniu	700 kg	700 kg	700 kg	700 kg
Op. zbior.	1 sztuka	1 sztuka	1 sztuka	1 sztuka
J. op.	2 sztuki	2 sztuki	2 sztuki	2 sztuki
Nr katalogowy	02859823	02859825	02859824	02859826
Cena sprz. netto €	39,82	39,82	39,82	39,82

Skrzynka transportowa VTK 600/270-0

LA-KA-PE

- skrzynka transportowa do ciężkich ładunków w wymiarach EURO
- ścianki i podłogi pełne, strona czołowa otwarta
- odporna na oleje, smary oraz większość kwasów i zasad
- wykonana z polipropylenu dopuszczonego do kontaktu z żywnością
- wysoka wytrzymałość
- nadaje się do stosowania na przenośnikach rolkowych
- optymalna konstrukcja ścianek bocznych, gładkie ścianki wewnętrzne
- z mocowaniem na dokumenty na wszystkich 4 ściankach
- ergonomiczne uchwyty na ściankach czołowych
- od wysokości 210 mm z otworem na uchwyt



Dostawa: tylko w jednostkach opakowaniowych. Termin dostawy ok. 2 tygodnie. Brak możliwości zwrotu towaru.

Kolor	czerwony	niebieski	zielony	szary
Wymiary zewn. dł. x szer. x wys.	600x400x270 mm	600x400x270 mm	600x400x270 mm	600x400x270 mm
Wymiary wewn. dł. x szer. x wys.	560x360x250 mm	560x360x250 mm	560x360x250 mm	560x360x250 mm
Udźwig	70 kg	70 kg	70 kg	70 kg
Obciążenie przy sztaplowaniu	700 kg	700 kg	700 kg	700 kg
Op. zbior.	1 sztuka	1 sztuka	1 sztuka	1 sztuka
J. op.	2 sztuki	2 sztuki	2 sztuki	2 sztuki
Nr katalogowy	02859827	02859829	02859828	02859830
Cena sprz. netto €	33,14	33,14	33,14	33,14

Skrzynka transportowa VTK 600/210-0

LA-KA-PE

- skrzynka transportowa do ciężkich ładunków w wymiarach EURO
- ścianki i podłogi pełne, strona czołowa otwarta
- odporna na oleje, smary oraz większość kwasów i zasad
- wykonana z polipropylenu dopuszczonego do kontaktu z żywnością
- wysoka wytrzymałość
- nadaje się do stosowania na przenośnikach rolkowych
- optymalna konstrukcja ścianek bocznych, gładkie ścianki wewnętrzne
- z mocowaniem na dokumenty na wszystkich 4 ściankach
- ergonomiczne uchwyty na ściankach czołowych
- od wysokości 210 mm z otworem na uchwyt



Dostawa: tylko w jednostkach opakowaniowych. Termin dostawy ok. 2 tygodnie. Brak możliwości zwrotu towaru.

Kolor	czerwony	niebieski	zielony	szary
Wymiary zewn. dł. x szer. x wys.	600x400x210 mm	600x400x210 mm	600x400x210 mm	600x400x210 mm
Wymiary wewn. dł. x szer. x wys.	560x360x190 mm	560x360x190 mm	560x360x190 mm	560x360x190 mm
Udźwig	70 kg	70 kg	70 kg	70 kg
Obciążenie przy sztaplowaniu	700 kg	700 kg	700 kg	700 kg
Op. zbior.	1 sztuka	1 sztuka	1 sztuka	1 sztuka
J. op.	2 sztuki	2 sztuki	2 sztuki	2 sztuki
Nr katalogowy	02859831	02859833	02859832	02859834
Cena sprz. netto €	29,82	29,82	29,82	29,82

Skrzynka transportowa VTK 600/175-0

LA-KA-PE

- skrzynka transportowa do ciężkich ładunków w wymiarach EURO
- ścianki i podłogi pełne, strona czołowa otwarta
- odporna na oleje, smary oraz większość kwasów i zasad
- wykonana z polipropylenu dopuszczonego do kontaktu z żywnością
- wysoka wytrzymałość
- nadaje się do stosowania na przenośnikach rolkowych
- optymalna konstrukcja ścianek bocznych, gładkie ścianki wewnętrzne
- z mocowaniem na dokumenty na wszystkich 4 ściankach
- ergonomiczne uchwyty na ściankach czołowych
- od wysokości 210 mm z otworem na uchwyt



Dostawa: tylko w jednostkach opakowaniowych. Termin dostawy ok. 2 tygodnie. Brak możliwości zwrotu towaru.

Kolor	czerwony	niebieski	zielony	szary
Wymiary zewn. dł. x szer. x wys.	600x400x175 mm	600x400x175 mm	600x400x175 mm	600x400x175 mm
Wymiary wewn. dł. x szer. x wys.	560x360x155 mm	560x360x155 mm	560x360x155 mm	560x360x155 mm
Udźwig	60 kg	60 kg	60 kg	60 kg
Obciążenie przy sztaplowaniu	700 kg	700 kg	700 kg	700 kg
Op. zbior.	1 sztuka	1 sztuka	1 sztuka	1 sztuka
J. op.	2 sztuki	2 sztuki	2 sztuki	2 sztuki
Nr katalogowy	02859835	02859837	02859836	02859838
Cena sprz. netto €	27,66	27,66	27,66	27,66

Skrzynka transportowa VTK 600/145-0

LA-KA-PE

- skrzynka transportowa do ciężkich ładunków w wymiarach EURO
- ścianki i podłogi pełne, strona czołowa otwarta
- odporna na oleje, smary oraz większość kwasów i zasad
- wykonana z polipropylenu dopuszczonego do kontaktu z żywnością
- wysoka wytrzymałość
- nadaje się do stosowania na przenośnikach rolkowych
- optymalna konstrukcja ścianek bocznych, gładkie ścianki wewnętrzne
- z mocowaniem na dokumenty na wszystkich 4 ściankach
- ergonomiczne uchwyty na ściankach czołowych
- od wysokości 210 mm z otworem na uchwyt



Dostawa: tylko w jednostkach opakowaniowych. Termin dostawy ok. 2 tygodnie. Brak możliwości zwrotu towaru.

Kolor	czerwony	niebieski	zielony	szary
Wymiary zewn. dł. x szer. x wys.	600x400x145 mm	600x400x145 mm	600x400x145 mm	600x400x145 mm
Wymiary wewn. dł. x szer. x wys.	560x360x125 mm	560x360x125 mm	560x360x125 mm	560x360x125 mm
Udźwig	60 kg	60 kg	60 kg	60 kg
Obciążenie przy sztaplowaniu	700 kg	700 kg	700 kg	700 kg
Op. zbior.	1 sztuka	1 sztuka	1 sztuka	1 sztuka
J. op.	2 sztuki	2 sztuki	2 sztuki	2 sztuki
Nr katalogowy	04358528	04358529	04358530	04358531
Cena sprz. netto €	25,82	25,82	25,82	25,82

Skrzynka transportowa VTK 600/120-0

- skrzynka transportowa do ciężkich ładunków w wymiarach EURO
- ścianki i podłogi pełne, strona czołowa otwarta
- odporna na oleje, smary oraz większość kwasów i zasad
- wykonana z polipropylenu dopuszczonego do kontaktu z żywnością
- wysoka wytrzymałość
- nadaje się do stosowania na przenośnikach rolkowych
- optymalna konstrukcja ścianek bocznych, gładkie ścianki wewnętrzne
- z mocowaniem na dokumenty na wszystkich 4 ściankach
- ergonomiczne uchwyty na ściankach czołowych
- od wysokości 210 mm z otworem na uchwyt



LA-KA-PE

Dostawa: tylko w jednostkach opakowaniowych. Termin dostawy ok. 2 tygodnie. Brak możliwości zwrotu towaru.

Kolor	czerwony	niebieski	zielony	szary
Wymiary zewn. dł. x szer. x wys.	600x400x120 mm	600x400x120 mm	600x400x120 mm	600x400x120 mm
Wymiary wewn. dł. x szer. x wys.	560x360x100 mm	560x360x100 mm	560x360x100 mm	560x360x100 mm
Udźwig	60 kg	60 kg	60 kg	60 kg
Obciążenie przy sztaplowaniu	700 kg	700 kg	700 kg	700 kg
Op. zbior.	1 sztuka	1 sztuka	1 sztuka	1 sztuka
J. op.	2 sztuki	2 sztuki	2 sztuki	2 sztuki
Nr katalogowy	02859839	02859841	02859840	02859842
Cena sprz. netto €	23,24	23,24	23,24	23,24

Skrzynka transportowa VTK 400/320-0

- skrzynka transportowa do ciężkich ładunków w wymiarach EURO
- ścianki i podłogi pełne, strona czołowa otwarta
- odporna na oleje, smary oraz większość kwasów i zasad
- wykonana z polipropylenu dopuszczonego do kontaktu z żywnością
- wysoka wytrzymałość
- nadaje się do stosowania na przenośnikach rolkowych
- optymalna konstrukcja ścianek bocznych, gładkie ścianki wewnętrzne
- z mocowaniem na dokumenty na wszystkich 4 ściankach
- ergonomiczne uchwyty na ściankach czołowych
- od wysokości 210 mm z otworem na uchwyt



LA-KA-PE

Dostawa: tylko w jednostkach opakowaniowych. Termin dostawy ok. 2 tygodnie. Brak możliwości zwrotu towaru.

Kolor	czerwony	niebieski	zielony	szary
Wymiary wewn. dł. x szer. x wys.	360x280x300 mm	360x280x300 mm	360x280x300 mm	360x280x300 mm
Udźwig	50 kg	50 kg	50 kg	50 kg
Obciążenie przy sztaplowaniu	600 kg	600 kg	600 kg	600 kg
Op. zbior.	1 sztuka	1 sztuka	1 sztuka	1 sztuka
J. op.	4 sztuki	4 sztuki	4 sztuki	4 sztuki
Nr katalogowy	04358524	04358525	04358526	04358527
Cena sprz. netto €	25,56	25,56	25,56	25,56

Skrzynka transportowa VTK 400/270-0

LA-KA-PE

- skrzynka transportowa do ciężkich ładunków w wymiarach EURO
- ścianki i podłogi pełne, strona czołowa otwarta
- odporna na oleje, smary oraz większość kwasów i zasad
- wykonana z polipropylenu dopuszczonego do kontaktu z żywnością
- wysoka wytrzymałość
- nadaje się do stosowania na przenośnikach rolkowych
- optymalna konstrukcja ścianek bocznych, gładkie ścianki wewnętrzne
- z mocowaniem na dokumenty na wszystkich 4 ściankach
- ergonomiczne uchwyty na ściankach czołowych
- od wysokości 210 mm z otworem na uchwyt



Dostawa: tylko w jednostkach opakowaniowych. Termin dostawy ok. 2 tygodnie. Brak możliwości zwrotu towaru.

Kolor	czerwony	niebieski	zielony	szary
Wymiary zewn. dł. x szer. x wys.	400x300x270 mm	400x300x270 mm	400x300x270 mm	400x300x270 mm
Wymiary wewn. dł. x szer. x wys.	360x260x250 mm	360x260x250 mm	360x260x250 mm	360x260x250 mm
Udźwig	45 kg	45 kg	45 kg	45 kg
Obciążenie przy sztaplowaniu	600 kg	600 kg	600 kg	600 kg
Op. zbior.	1 sztuka	1 sztuka	1 sztuka	1 sztuka
J. op.	4 sztuki	4 sztuki	4 sztuki	4 sztuki
Nr katalogowy	02859843	02859845	02859844	02859846
Cena sprz. netto €	22,58	22,58	22,58	22,58

Skrzynka transportowa VTK 400/210-0

LA-KA-PE

- skrzynka transportowa do ciężkich ładunków w wymiarach EURO
- ścianki i podłogi pełne, strona czołowa otwarta
- odporna na oleje, smary oraz większość kwasów i zasad
- wykonana z polipropylenu dopuszczonego do kontaktu z żywnością
- wysoka wytrzymałość
- nadaje się do stosowania na przenośnikach rolkowych
- optymalna konstrukcja ścianek bocznych, gładkie ścianki wewnętrzne
- z mocowaniem na dokumenty na wszystkich 4 ściankach
- ergonomiczne uchwyty na ściankach czołowych
- od wysokości 210 mm z otworem na uchwyt



Dostawa: tylko w jednostkach opakowaniowych. Termin dostawy ok. 2 tygodnie. Brak możliwości zwrotu towaru.

Kolor	czerwony	niebieski	zielony	szary
Wymiary zewn. dł. x szer. x wys.	400x300x210 mm	400x300x210 mm	400x300x210 mm	400x300x210 mm
Wymiary wewn. dł. x szer. x wys.	360x260x190 mm	360x260x190 mm	360x260x190 mm	360x260x190 mm
Udźwig	50 kg	50 kg	50 kg	50 kg
Obciążenie przy sztaplowaniu	600 kg	600 kg	600 kg	600 kg
Op. zbior.	1 sztuka	1 sztuka	1 sztuka	1 sztuka
J. op.	4 sztuki	4 sztuki	4 sztuki	4 sztuki
Nr katalogowy	02859847	02859849	02859848	02859850
Cena sprz. netto €	19,46	19,46	19,46	19,46

Skrzynka transportowa VTK 400/175-0

LA-KA-PE

- skrzynka transportowa do ciężkich ładunków w wymiarach EURO
- ścianki i podłogi pełne, strona czołowa otwarta
- odporna na oleje, smary oraz większość kwasów i zasad
- wykonana z polipropylenu dopuszczonego do kontaktu z żywnością
- wysoka wytrzymałość
- nadaje się do stosowania na przenośnikach rolkowych
- optymalna konstrukcja ścianek bocznych, gładkie ścianki wewnętrzne
- z mocowaniem na dokumenty na wszystkich 4 ściankach
- ergonomiczne uchwyty na ściankach czołowych
- od wysokości 210 mm z otworem na uchwyt



Dostawa: tylko w jednostkach opakowaniowych. Termin dostawy ok. 2 tygodnie. Brak możliwości zwrotu towaru.

Kolor	czerwony	niebieski	zielony	szary
Wymiary zewn. dł. x szer. x wys.	400x300x175 mm	400x300x175 mm	400x300x175 mm	400x300x175 mm
Wymiary wewn. dł. x szer. x wys.	360x260x155 mm	360x260x155 mm	360x260x155 mm	360x260x155 mm
Udźwig	45 kg	45 kg	45 kg	45 kg
Obciążenie przy sztaplowaniu	600 kg	600 kg	600 kg	600 kg
Op. zbior.	1 sztuka	1 sztuka	1 sztuka	1 sztuka
J. op.	4 sztuki	4 sztuki	4 sztuki	4 sztuki
Nr katalogowy	02859851	02859853	02859852	02859854
Cena sprz. netto €	17,56	17,56	17,56	17,56

Skrzynka transportowa VTK 400/145-0

LA-KA-PE

- skrzynka transportowa do ciężkich ładunków w wymiarach EURO
- ścianki i podłogi pełne, strona czołowa otwarta
- odporna na oleje, smary oraz większość kwasów i zasad
- wykonana z polipropylenu dopuszczonego do kontaktu z żywnością
- wysoka wytrzymałość
- nadaje się do stosowania na przenośnikach rolkowych
- optymalna konstrukcja ścianek bocznych, gładkie ścianki wewnętrzne
- z mocowaniem na dokumenty na wszystkich 4 ściankach
- ergonomiczne uchwyty na ściankach czołowych
- od wysokości 210 mm z otworem na uchwyt



Dostawa: tylko w jednostkach opakowaniowych. Termin dostawy ok. 2 tygodnie. Brak możliwości zwrotu towaru.

Kolor	czerwony	niebieski	zielony	szary
Wymiary zewn. dł. x szer. x wys.	400x300x145 mm	400x300x145 mm	400x300x145 mm	400x300x145 mm
Wymiary wewn. dł. x szer. x wys.	360x260x125 mm	360x260x125 mm	360x260x125 mm	360x260x125 mm
Udźwig	45 kg	45 kg	45 kg	45 kg
Obciążenie przy sztaplowaniu	600 kg	600 kg	600 kg	600 kg
Op. zbior.	1 sztuka	1 sztuka	1 sztuka	1 sztuka
J. op.	4 sztuki	4 sztuki	4 sztuki	4 sztuki
Nr katalogowy	04358520	04358521	04358522	04358523
Cena sprz. netto €	16,86	16,86	16,86	16,86

Skrzynka transportowa VTK 400/120-0

LA-KA-PE

- skrzynka transportowa do ciężkich ładunków w wymiarach EURO
- ścianki i podłogi pełne, strona czołowa otwarta
- odporna na oleje, smary oraz większość kwasów i zasad
- wykonana z polipropylenu dopuszczonego do kontaktu z żywnością
- wysoka wytrzymałość
- nadaje się do stosowania na przenośnikach rolkowych
- optymalna konstrukcja ścianek bocznych, gładkie ścianki wewnętrzne
- z mocowaniem na dokumenty na wszystkich 4 ściankach
- ergonomiczne uchwyty na ściankach czołowych
- od wysokości 210 mm z otworem na uchwyt



Dostawa: tylko w jednostkach opakowaniowych. Termin dostawy ok. 2 tygodnie. Brak możliwości zwrotu towaru.

Kolor	czerwony	niebieski	zielony	szary
Wymiary zewn. dł. x szer. x wys.	400x300x120 mm	400x300x120 mm	400x300x120 mm	400x300x120 mm
Wymiary wewn. dł. x szer. x wys.	360x260x100 mm	360x260x100 mm	360x260x100 mm	360x260x100 mm
Udźwig	45 kg	45 kg	45 kg	45 kg
Obciążenie przy sztaplowaniu	600 kg	600 kg	600 kg	600 kg
Op. zbior.	1 sztuka	1 sztuka	1 sztuka	1 sztuka
J. op.	4 sztuki	4 sztuki	4 sztuki	4 sztuki
Nr katalogowy	02859855	02859857	02859856	02859858
Cena sprz. netto €	15,72	15,72	15,72	15,72

Skrzynka transportowa VTK 300/120-0

LA-KA-PE

- skrzynka transportowa do ciężkich ładunków w wymiarach EURO
- ścianki i podłogi pełne, strona czołowa otwarta
- odporna na oleje, smary oraz większość kwasów i zasad
- wykonana z polipropylenu dopuszczonego do kontaktu z żywnością
- wysoka wytrzymałość
- nadaje się do stosowania na przenośnikach rolkowych
- optymalna konstrukcja ścianek bocznych, gładkie ścianki wewnętrzne
- z mocowaniem na dokumenty na wszystkich 4 ściankach
- ergonomiczne uchwyty na ściankach czołowych
- od wysokości 210 mm z otworem na uchwyt



Dostawa: tylko w jednostkach opakowaniowych. Termin dostawy ok. 2 tygodnie. Brak możliwości zwrotu towaru.

Kolor	czerwony	niebieski	zielony	szary
Wymiary zewn. dł. x szer. x wys.	300x200x120 mm	300x200x120 mm	300x200x120 mm	300x200x120 mm
Wymiary wewn. dł. x szer. x wys.	260x160x100 mm	260x160x100 mm	260x160x100 mm	260x160x100 mm
Udźwig	35 kg	35 kg	35 kg	35 kg
Obciążenie przy sztaplowaniu	600 kg	600 kg	600 kg	600 kg
Op. zbior.	1 sztuka	1 sztuka	1 sztuka	1 sztuka
J. op.	8 sztuk	8 sztuk	8 sztuk	8 sztuk
Nr katalogowy	02859859	02859861	02859860	02859862
Cena sprz. netto €	8,64	8,64	8,64	8,64

Otwarty pojemnik do dużych obciążeń VTK 600/420-4

- ścianki i podłoga zamknięte, strona czołowa otwarta
- wykonany z polipropylenu dopuszczonego do kontaktu z żywnością
- zastosowanie w zakresie temperatur od -20 °C do +60 °C, krótkoterminowo do +90 °C
- odporny na oleje, smary oraz większość kwasów i zasad
- duża wytrzymałość, odpowiedni do przenośników rolkowych
- duża pojemność, zoptymalizowana konstrukcja ścianek bocznych
- bezproblemowe czyszczenie pojemników dzięki gładkim ściankom wewnętrznym
- z mocowaniem na dokumenty na wszystkich 4 ściankach
- ergonomiczny uchwyt na tylnej ściance/uchwyt nieckowy i otwarta strona czołowa
- z otworem na uchwyt

Dostawa: tylko w jednostkach opakowaniowych. Termin dostawy ok. 2 tygodnie. Brak możliwości zwrotu towaru.

Kolor	czerwony	niebieski
Wymiary zewn. dł. x szer. x wys.	600x400x420 mm	600x400x420 mm
Wymiary wewn. dł. x szer. x wys.	560x360x400 mm	560x360x400 mm
Op. zbior.	1 sztuka	1 sztuka
J. op.	2 sztuki	2 sztuki
Nr katalogowy	02874150	02874151
Cena sprz. netto €	44,84	44,84

LA-KA-PE



Otwarty pojemnik do dużych obciążeń VTK 600/320-4

- ścianki i podłoga zamknięte, strona czołowa otwarta
- wykonany z polipropylenu dopuszczonego do kontaktu z żywnością
- zastosowanie w zakresie temperatur od -20 °C do +60 °C, krótkoterminowo do +90 °C
- odporny na oleje, smary oraz większość kwasów i zasad
- duża wytrzymałość, odpowiedni do przenośników rolkowych
- duża pojemność, zoptymalizowana konstrukcja ścianek bocznych
- bezproblemowe czyszczenie pojemników dzięki gładkim ściankom wewnętrznym
- z mocowaniem na dokumenty na wszystkich 4 ściankach
- ergonomiczny uchwyt na tylnej ściance/uchwyt nieckowy i otwarta strona czołowa
- z otworem na uchwyt

Dostawa: tylko w jednostkach opakowaniowych. Termin dostawy ok. 2 tygodnie. Brak możliwości zwrotu towaru.

Kolor	czerwony	niebieski
Wymiary zewn. dł. x szer. x wys.	600x400x320 mm	600x400x320 mm
Wymiary wewn. dł. x szer. x wys.	560x360x300 mm	560x360x300 mm
Op. zbior.	1 sztuka	1 sztuka
J. op.	2 sztuki	2 sztuki
Nr katalogowy	02874152	02874153
Cena sprz. netto €	38,46	38,46

LA-KA-PE



Otwarty pojemnik do dużych obciążeń VTK 600/270-4

- ścianki i podłoga zamknięte, strona czołowa otwarta
- wykonany z polipropylenu dopuszczonego do kontaktu z żywnością
- zastosowanie w zakresie temperatur od -20 °C do +60 °C, krótkoterminowo do +90 °C
- odporny na oleje, smary oraz większość kwasów i zasad
- duża wytrzymałość, odpowiedni do przenośników rolkowych
- duża pojemność, zoptymalizowana konstrukcja ścianek bocznych
- bezproblemowe czyszczenie pojemników dzięki gładkim ściankom wewnętrznym
- z mocowaniem na dokumenty na wszystkich 4 ściankach
- ergonomiczny uchwyt na tylnej ścianie/uchwyt nieckowy i otwarta strona czołowa
- z otworem na uchwyt

Dostawa: tylko w jednostkach opakowaniowych. Termin dostawy ok. 2 tygodnie. Brak możliwości zwrotu towaru.

Kolor	czerwony	niebieski
Wymiary zewn. dł. x szer. x wys.	600x400x270 mm	600x400x270 mm
Wymiary wewn. dł. x szer. x wys.	560x360x250 mm	560x360x250 mm
Op. zbior.	1 sztuka	1 sztuka
J. op.	2 sztuki	2 sztuki
Nr katalogowy	02874154	02874155
Cena sprz. netto €	32,36	32,36

LA-KA-PE



Otwarty pojemnik do dużych obciążeń VTK 600/210-4

- ścianki i podłoga zamknięte, strona czołowa otwarta
- wykonany z polipropylenu dopuszczonego do kontaktu z żywnością
- zastosowanie w zakresie temperatur od -20 °C do +60 °C, krótkoterminowo do +90 °C
- odporny na oleje, smary oraz większość kwasów i zasad
- duża wytrzymałość, odpowiedni do przenośników rolkowych
- duża pojemność, zoptymalizowana konstrukcja ścianek bocznych
- bezproblemowe czyszczenie pojemników dzięki gładkim ściankom wewnętrznym
- z mocowaniem na dokumenty na wszystkich 4 ściankach
- ergonomiczny uchwyt na tylnej ścianie/uchwyt nieckowy i otwarta strona czołowa
- z otworem na uchwyt

Dostawa: tylko w jednostkach opakowaniowych. Termin dostawy ok. 2 tygodnie. Brak możliwości zwrotu towaru.

Kolor	czerwony	niebieski
Wymiary zewn. dł. x szer. x wys.	600x400x210 mm	600x400x210 mm
Wymiary wewn. dł. x szer. x wys.	560x360x190 mm	560x360x190 mm
Op. zbior.	1 sztuka	1 sztuka
J. op.	2 sztuki	2 sztuki
Nr katalogowy	02874156	02874157
Cena sprz. netto €	29,34	29,34

LA-KA-PE



Otwarty pojemnik do dużych obciążeń VTK 600/175-4

- ścianki i podłoga zamknięte, strona czołowa otwarta
- wykonany z polipropylenu dopuszczonego do kontaktu z żywnością
- zastosowanie w zakresie temperatur od -20 °C do +60 °C, krótkoterminowo do +90 °C
- odporny na oleje, smary oraz większość kwasów i zasad
- duża wytrzymałość, odpowiedni do przenośników rolkowych
- duża pojemność, zoptymalizowana konstrukcja ścianek bocznych
- bezproblemowe czyszczenie pojemników dzięki gładkim ściankom wewnętrznym
- z mocowaniem na dokumenty na wszystkich 4 ściankach
- ergonomiczny uchwyt na tylnej ściance/uchwyt nieckowy i otwarta strona czołowa
- bez otworów na uchwyty

Dostawa: tylko w jednostkach opakowaniowych. Termin dostawy ok. 2 tygodnie. Brak możliwości zwrotu towaru.

Kolor	czerwony	niebieski
Wymiary zewn. dł. x szer. x wys.	600x400x175 mm	600x400x175 mm
Wymiary wewn. dł. x szer. x wys.	560x360x155 mm	560x360x155 mm
Op. zbior.	1 sztuka	1 sztuka
J. op.	2 sztuki	2 sztuki
Nr katalogowy	02874158	02874159
Cena sprz. netto €	27,32	27,32

LA-KA-PE



Otwarty pojemnik do dużych obciążeń VTK 400/270-4

- ścianki i podłoga zamknięte, strona czołowa otwarta
- wykonany z polipropylenu dopuszczonego do kontaktu z żywnością
- zastosowanie w zakresie temperatur od -20 °C do +60 °C, krótkoterminowo do +90 °C
- odporny na oleje, smary oraz większość kwasów i zasad
- duża wytrzymałość, odpowiedni do przenośników rolkowych
- duża pojemność, zoptymalizowana konstrukcja ścianek bocznych
- bezproblemowe czyszczenie pojemników dzięki gładkim ściankom wewnętrznym
- z mocowaniem na dokumenty na wszystkich 4 ściankach
- ergonomiczny uchwyt na tylnej ściance/uchwyt nieckowy i otwarta strona czołowa
- z otworem na uchwyt

Dostawa: tylko w jednostkach opakowaniowych. Termin dostawy ok. 2 tygodnie. Brak możliwości zwrotu towaru.

Kolor	czerwony	niebieski
Wymiary zewn. dł. x szer. x wys.	400x300x270 mm	400x300x270 mm
Wymiary wewn. dł. x szer. x wys.	360x260x250 mm	360x260x250 mm
Op. zbior.	1 sztuka	1 sztuka
J. op.	4 sztuki	4 sztuki
Nr katalogowy	02874160	02874161
Cena sprz. netto €	21,74	21,74

LA-KA-PE



Otwarty pojemnik do dużych obciążeń VTK 400/210-4

- ścianki i podłoga zamknięte, strona czołowa otwarta
- wykonany z polipropylenu dopuszczonego do kontaktu z żywnością
- zastosowanie w zakresie temperatur od -20 °C do +60 °C, krótkoterminowo do +90 °C
- odporny na oleje, smary oraz większość kwasów i zasad
- duża wytrzymałość, odpowiedni do przenośników rolkowych
- duża pojemność, zoptymalizowana konstrukcja ścianek bocznych
- bezproblemowe czyszczenie pojemników dzięki gładkim ściankom wewnętrznym
- z mocowaniem na dokumenty na wszystkich 4 ściankach
- ergonomiczny uchwyt na tylnej ścianie/uchwyt nieckowy i otwarta strona czołowa
- z otworem na uchwyt

Dostawa: tylko w jednostkach opakowaniowych. Termin dostawy ok. 2 tygodnie. Brak możliwości zwrotu towaru.

Kolor	czerwony	niebieski
Wymiary zewn. dł. x szer. x wys.	400x300x210 mm	400x300x210 mm
Wymiary wewn. dł. x szer. x wys.	360x260x190 mm	360x260x190 mm
Op. zbior.	1 sztuka	1 sztuka
J. op.	4 sztuki	4 sztuki
Nr katalogowy	02874162	02874163
Cena sprz. netto €	18,92	18,92

LA-KA-PE



Otwarty pojemnik do dużych obciążeń VTK 400/175-4

- ścianki i podłoga zamknięte, strona czołowa otwarta
- wykonany z polipropylenu dopuszczonego do kontaktu z żywnością
- zastosowanie w zakresie temperatur od -20 °C do +60 °C, krótkoterminowo do +90 °C
- odporny na oleje, smary oraz większość kwasów i zasad
- duża wytrzymałość, odpowiedni do przenośników rolkowych
- duża pojemność, zoptymalizowana konstrukcja ścianek bocznych
- bezproblemowe czyszczenie pojemników dzięki gładkim ściankom wewnętrznym
- z mocowaniem na dokumenty na wszystkich 4 ściankach
- ergonomiczny uchwyt na tylnej ścianie/uchwyt nieckowy i otwarta strona czołowa
- bez otworów na uchwyty

Dostawa: tylko w jednostkach opakowaniowych. Termin dostawy ok. 2 tygodnie. Brak możliwości zwrotu towaru.

Kolor	czerwony	niebieski
Wymiary zewn. dł. x szer. x wys.	400x300x175 mm	400x300x175 mm
Wymiary wewn. dł. x szer. x wys.	360x260x155 mm	360x260x155 mm
Op. zbior.	1 sztuka	1 sztuka
J. op.	4 sztuki	4 sztuki
Nr katalogowy	02874164	02874165
Cena sprz. netto €	17,20	17,20

LA-KA-PE



Pokrywa składana do skrzynek i pojemników VTK

- zatraskowa, z zaciskami zamykającymi, z krawędzią umożliwiającą sztaplowanie pojemników i skrzynek

Dostawa: tylko w jednostkach opakowaniowych.

Termin dostawy ok. 2 tygodnie. Brak możliwości zwrotu towaru.

Kolor	Długość mm	Szerokość mm	Wysokość mm	Op. zbior.	J. op.	Nr katalogowy	Cena sprz. netto €
czarny	600	400	15	1 opakowanie	4 sztuki	02859863	58,26
czarny	400	300	15	1 opakowanie	4 sztuki	02859864	39,16
czarny	300	200	15	1 opakowanie	4 sztuki	02859865	22,88
niebieski	600	400	15	1 opakowanie	4 sztuki	02874169	58,56
niebieski	400	300	15	1 opakowanie	4 sztuki	02874170	39,38
niebieski	300	200	15	1 opakowanie	4 sztuki	02874171	22,98
czerwony	600	400	15	1 opakowanie	4 sztuki	02874166	58,56
czerwony	400	300	15	1 opakowanie	4 sztuki	02874167	39,38
czerwony	300	200	15	1 opakowanie	4 sztuki	02874168	22,98

LA-KA-PE

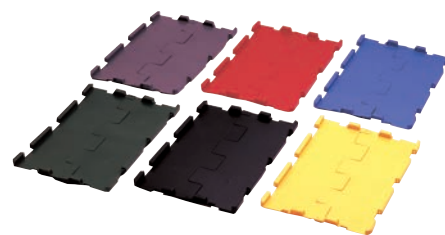

Pokrywa nakładana do skrzynek i pojemników VTK

- nakładana na skrzyńki, z krawędzią umożliwiającą sztaplowanie pojemników i skrzynek

Dostawa: tylko w jednostkach opakowaniowych.

Termin dostawy ok. 2 tygodnie. Brak możliwości zwrotu towaru.

Kolor	Głębokość mm	Szerokość mm	Wysokość mm	Op. zbior.	J. op.	Nr katalogowy	Cena sprz. netto €
czarny	600	400	12	1 opakowanie	4 sztuki	02874172	43,96
czarny	400	300	12	1 opakowanie	4 sztuki	02874173	23,28
czarny	300	200	12	1 opakowanie	4 sztuki	02874174	16,10
niebieski	600	400	12	1 opakowanie	4 sztuki	02874178	43,96
niebieski	400	300	12	1 opakowanie	4 sztuki	02874179	23,28
niebieski	300	200	12	1 opakowanie	4 sztuki	02874180	16,10
czerwony	600	400	12	1 opakowanie	4 sztuki	02874175	43,96
czerwony	400	300	12	1 opakowanie	4 sztuki	02874176	23,28
czerwony	300	200	12	1 opakowanie	4 sztuki	02874177	16,10

LA-KA-PE



Pręt nośny z tworzywa sztucznego (czarny)

- ułatwia korzystanie z pojemników i skrzynek
- łatwy montaż - wystarczy przykręcić

Dostawa: tylko w jednostkach opakowaniowych.

Termin dostawy ok. 2 tygodnie. Brak możliwości zwrotu towaru.

Do modelu	Op. zbior.	J. op.	Nr katalogowy	Cena sprz. netto €
VTK 600	1 opakowanie	10 sztuk	02874181	21,92
VTK 400	1 opakowanie	10 sztuk	02874182	17,70

LA-KA-PE



Etykieta

- do umieszczania w ramach na etykiety
- w kolorze białym

Dostawa: tylko w jednostkach opakowaniowych.

Termin dostawy ok. 2 tygodnie. Brak możliwości zwrotu towaru.

Do skrzynek o wysokości od/do mm	Wysokość mm	Szerokość mm	Op. zbior.	J. op.	Nr katalogowy	Cena sprz. netto €
120-175	60	210	1 sztuka	50 sztuk	03001374	0,44
210-420	74	210	1 sztuka	50 sztuk	03001375	0,46

Szybka przezroczysta do skrzynek i pojemników VTK

- połączona z pojemnikiem w sposób zapobiegający zgubieniu
- możliwość uchylecia szybki, gdy pojemniki są ustawione w stos
- z wysokoudarowego poliwęglanu

Dostawa: tylko w jednostkach opakowaniowych.

Termin dostawy ok. 2 tygodnie. Brak możliwości zwrotu towaru.

Kolor	Do modelu	Op. zbior.	J. op.	Nr katalogowy	Cena sprz. netto €
przezroczysta	VKT 400/210	1 sztuka	1 sztuka	03001382	3,96
przezroczysta	VKT 400/270	1 sztuka	1 sztuka	03001381	4,78
przezroczysta	VKT 600/210	1 sztuka	1 sztuka	03001380	4,46
przezroczysta	VKT 600/270	1 sztuka	1 sztuka	03001379	5,26
przezroczysta	VKT 600/320	1 sztuka	1 sztuka	03001378	5,76
przezroczysta	VKT 600/420	1 sztuka	1 sztuka	03001377	7,14

Plomby, czerwone

- umożliwiają zabezpieczenie pokrywy
- zrywalna zawleczka zapewnia kontrolę dostępu

Dostawa: tylko w jednostkach opakowaniowych.

Termin dostawy ok. 2 tygodnie. Brak możliwości zwrotu towaru.

Op. zbior.	J. op.	Nr katalogowy	Cena sprz. netto €
1 sztuka	500 sztuk	03001376	65,00

Wkład do skrzynek i pojemników VTK/TK

- możliwość przycinania na wymiar
- w kolorze antracytowym

Dostawa: tylko w jednostkach opakowaniowych.

Termin dostawy ok. 2 tygodnie. Brak możliwości zwrotu towaru.

Model	Do modeli	Grubość mm	Długość mm	Wysokość mm	Op. zbior.	J. op.	Nr katalogowy	Cena sprz. netto €
1	400 / 175	5	1150	80	1 opakowanie	10 sztuk	02874183	129,90
2	400 / 175 / 210	5	1150	100	1 opakowanie	10 sztuk	02874184	136,00
3	400 / 175 / 210 / 270	5	1150	120	1 opakowanie	10 sztuk	02874185	149,52
4	400 / 210 / 270	5	1150	180	1 opakowanie	10 sztuk	02874186	187,42

ciąg dalszy na następnej stronie

LA-KA-PE

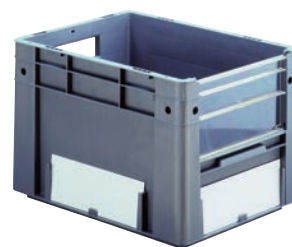

LA-KA-PE

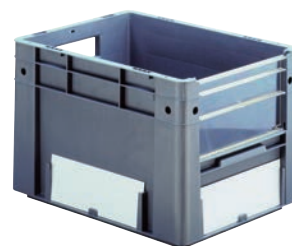

LA-KA-PE

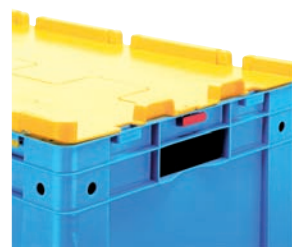

LA-KA-PE



Ciąg dalszy

Model	Do modeli	Grubość mm	Długość mm	Wysokość mm	Op. zbior.	J. op.	Nr katalogowy	Cena sprz. netto €
5	600 / 175 / 210 / 270	10	1150	120	1 opakowanie	10 sztuk	02874187	241,10
6	wszystkich 600	15	1150	180	1 opakowanie	10 sztuk	02874188	316,22

Wózek transportowy 610x410 mm

- łatwy i szybki transport
- rama z wgłębieniem na wszystkie standardowe skrzynki Euro (400x600 mm)
- wykonany z tworzywa sztucznego (HDPE)
- opony z gumy termoplastycznej, 4 zestawy kołowe skrętne



Kolor	Szerokość mm	Długość	Powierzchnia styku mm	Średnica kółka mm	Udźwig kg	Op. zbior.	J. op.	Nr katalogowy	Cena sprz. netto €
czerwony	410	610	400 x 600	100	300	1 sztuka	1 sztuka	04195743	55,00
niebieski	410	610	400 x 600	100	300	1 sztuka	1 sztuka	04195744	55,00
szary	410	610	400 x 600	100	300	1 sztuka	1 sztuka	04195745	55,00

Skrzynka ProfiPlus EuroBox, z zamkniętymi uchwytami, szaro-czerwona



- skrzynia transportowa do dużych obciążeń, z możliwością układania w stopy, wykonana w jakości przemysłowej
- dostępna w wymiarach 400 x 300 mm i 600 x 400 mm oraz w czterech wariantach wysokości każda
- optymalne wykorzystanie korzyści logistycznych dzięki wymiarom Euro
- odporna na oleje, smary oraz większość kwasów i zasad
- warianty uchwytów w indywidualnym kolorze dostępne na zapytanie z podaniem zamawianej ilości
- bezproblemowe czyszczenie dzięki gładkim ściankom wewnętrznym
- okrawędziowanie umożliwia blokowanie oraz pełni funkcję samocentrującą
- wzmocnione, żebrowane i wytrzymałe ściany zapewniają odporność na odkształcenia
- dzięki wgłębieniom w pokrywie skrzynię można zabezpieczyć pasem mocującym
- możliwość otwarcia pod kątem 270° dzięki odpornym na pęknięcia zawiasom
- ergonomicznie wyprofilowane wgłębienia ułatwiają przenoszenie nawet przy dużych obciążeniach
- zamknięcie pokrywy poprzez automatyczny powrót przesuwanych zamków zatraskowych



Dostawa bez pokrywy



Wytrzymała!



Pewna!



Praktyczna! Pokrywa dostępna za dopłatą!



Ergonomiczna!

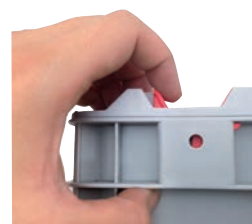

Przemysłowa konstrukcja!

Model	Szerokość mm	Głębokość mm	Wysokość mm	Wymiary użytkowe szer. x gł. x wys. mm	Nr katalogowy	Cena sprz. netto €
412	400	300	120	365x265x115	04121632	12,08
417	400	300	170	365x265x165	04121633	14,44
422	400	300	220	365x265x215	04121634	16,42
432	400	300	320	365x265x315	04121635	21,30
612	600	400	120	565x365x115	04121640	17,44
617	600	400	170	565x365x165	04121641	20,76
622	600	400	220	565x365x215	04121642	25,82
632	600	400	320	565x365x315	04121643	33,62

Skrzynka ProfiPlus EuroBox, z otwartymi uchwytami, szaro-niebieska



- skrzynia transportowa do dużych obciążeń, z możliwością układania w stopy, wykonana w jakości przemysłowej
- dostępna w wymiarach 400 x 300 mm i 600 x 400 mm oraz w czterech wariantach wysokości każda
- optymalne wykorzystanie korzyści logistycznych dzięki wymiarom Euro
- odporny na oleje, smary oraz większość kwasów i zasad
- warianty uchwytów w indywidualnym kolorze dostępne na zapytanie z podaniem zamawianej ilości
- bezproblemowe czyszczenie dzięki gładkim ściankom wewnętrznym
- okrawędziowanie umożliwia blokowanie oraz pełni funkcję samocentrującą
- wzmocnione, żebrowane i wytrzymałe ściany zapewniają odporność na odkształcenia
- dzięki wgłębieniom w pokrywie skrzynię można zabezpieczyć pasem mocującym
- możliwość otwarcia pod kątem 270° dzięki odpornym na pęknięcia zawiasom
- ergonomicznie wyprofilowane wgłębienia ułatwiają przenoszenie nawet przy dużych obciążeniach
- zamknięcie pokrywy poprzez automatyczny powrót przesuwanych zamków zatraskowych



dostawa bez pokrywy

Model	Szerokość mm	Głębokość mm	Wysokość mm	Szerokość użytkowa mm	Głębokość użytkowa mm	Wysokość użytkowa mm	Op. zbior.	J. op.	Nr katalogowy	Cena sprz. netto €
412	400	300	120	365	265	115	1 sztuka	1 sztuka	04121636	12,08
417	400	300	170	365	265	165	1 sztuka	1 sztuka	04121637	14,44
422	400	300	220	365	265	215	1 sztuka	1 sztuka	04121638	16,42
432	400	300	320	365	265	315	1 sztuka	1 sztuka	04121639	21,30
612	600	400	120	565	365	115	1 sztuka	1 sztuka	04121644	17,44
617	600	400	170	565	365	165	1 sztuka	1 sztuka	04121645	20,76
622	600	400	220	565	365	215	1 sztuka	1 sztuka	04121646	25,82
632	600	400	320	565	365	315	1 sztuka	1 sztuka	04121647	33,62



Pokrywa i zamknięcia do skrzynki ProfiPlus Euro-Box



- przeznaczone do skrzynek ProfiPlus EuroBox
- dzięki wgłębieniom w pokrywie skrzynię można zabezpieczyć pasem mocującym

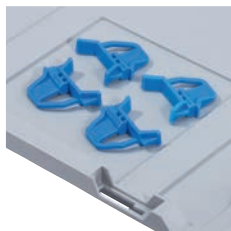

przesuwne zamknięcie zatrzaskowe, niebieskie



przesuwne zamknięcie zawiasowe, czerwone



pokrywa zatrzaskowa



pokrywa na zawiasach

Wykonanie	Op. zbior.	J. op.	Nr katalogowy	Cena sprz. netto €
pokrywa zatrzaskowa, szara do EuroBox 400	1 sztuka	1 sztuka	04121650	8,60
pokrywa na zawiasach, szara do EuroBox 400	1 sztuka	1 sztuka	04121651	8,60
pokrywa zatrzaskowa, szara do EuroBox 600	1 sztuka	1 sztuka	04121652	11,34
pokrywa na zawiasach, szara do EuroBox 600	1 sztuka	1 sztuka	04121653	11,34
przesuwne zamknięcie zatrzaskowe, niebieskie	1 opakowanie	1 opakowanie	04121648	4,42
przesuwne zamknięcie zatrzaskowe, czerwone	1 opakowanie	1 opakowanie	04121649	4,42
przesuwne zamknięcie zawiasowe, niebiesko-szare	1 opakowanie	1 opakowanie	04122663	4,42
przesuwne zamknięcie zawiasowe, czerwono-szare	1 opakowanie	1 opakowanie	04122664	4,42

Pojemnik obrotowy do układania w stosy DLK 1

LA-KA-PE

- wykonany z wysokiej jakości polietylenu
- dopuszczony do kontaktu z żywnością
- wykonanie standardowe z gładkim dnem
- możliwość ustawiania pełnych pojemników jeden na drugim; obracając górny pojemnik o 180 stopni, można umieścić go wewnątrz pojemnika znajdującego się poniżej
- mocowanie na etykiety

Dostawa: tylko w jednostkach opakowaniowych. Termin dostawy ok. 2 tygodnie. Brak możliwości zwrotu towaru.

Termin dostawy ok. 2 tygodnie. Brak możliwości zwrotu towaru.



Kolor	czerwony	niebieski	zielony	żółty	szary
Wymiar zewn. dł. x szer. x wys.	480x312x300 mm	480x312x300 mm	480x312x300 mm	480x312x300 mm	480x312x300 mm
Wymiar wewn. dł. x szer. x wys.	375x250x237 mm	375x250x237 mm	375x250x237 mm	375x250x237 mm	375x250x237 mm
Udźwig	50 kg	50 kg	50 kg	50 kg	50 kg
Obciążenie przy sztaplowaniu	190 kg	190 kg	190 kg	190 kg	190 kg
Op. zbior.	1 sztuka	1 sztuka	1 sztuka	1 sztuka	1 sztuka
J. op.	6 sztuk	6 sztuk	6 sztuk	6 sztuk	6 sztuk
Nr katalogowy	03501790	03501791	03501792	03501793	03501794
Cena sprz. netto €	27,76	27,76	27,76	27,76	27,76

Pojemnik obrotowy do układania w stosy DLK 1c

LA-KA-PE

- wykonany z wysokiej jakości polietylenu
- dopuszczony do kontaktu z żywnością
- wykonanie standardowe z gładkim dnem
- możliwość ustawiania pełnych pojemników jeden na drugim; obracając górny pojemnik o 180 stopni, można umieścić go wewnątrz pojemnika znajdującego się poniżej
- mocowanie na etykiety

Dostawa: tylko w jednostkach opakowaniowych. Termin dostawy ok. 2 tygodnie. Brak możliwości zwrotu towaru.

Termin dostawy ok. 2 tygodnie. Brak możliwości zwrotu towaru.



Kolor	czerwony	niebieski	zielony	żółty	szary
Wymiar zewn. dł. x szer. x wys.	480x385x200 mm	480x385x200 mm	480x385x200 mm	480x385x200 mm	480x385x200 mm
Wymiar wewn. dł. x szer. x wys.	335x260x187 mm	335x260x187 mm	335x260x187 mm	335x260x187 mm	335x260x187 mm
Udźwig	45 kg	45 kg	45 kg	45 kg	45 kg
Obciążenie przy sztaplowaniu	180 kg	180 kg	180 kg	180 kg	180 kg
Op. zbior.	1 sztuka	1 sztuka	1 sztuka	1 sztuka	1 sztuka
J. op.	10 sztuk	10 sztuk	10 sztuk	10 sztuk	10 sztuk
Nr katalogowy	03501795	03501796	03501797	03501798	03501799
Cena sprz. netto €	19,98	19,98	19,98	19,98	19,98

Pojemnik obrotowy do układania w stosy DLK 2

LA-KA-PE

- wykonany z wysokiej jakości polietylenu
- dopuszczony do kontaktu z żywnością
- wykonanie standardowe z gładkim dnem
- możliwość ustawiania pełnych pojemników jeden na drugim; obracając górny pojemnik o 180 stopni, można umieścić go wewnątrz pojemnika znajdującego się poniżej
- mocowanie na etykiety

Dostawa: tylko w jednostkach opakowaniowych. Termin dostawy ok. 2 tygodnie. Brak możliwości zwrotu towaru.

Termin dostawy ok. 2 tygodnie. Brak możliwości zwrotu towaru.



Kolor	czerwony	niebieski	zielony	żółty	szary
Wymiar zewn. dł. x szer. x wys.	328x210x200 mm	328x210x200 mm	328x210x200 mm	328x210x200 mm	328x210x200 mm
Wymiar wewn. dł. x szer. x wys.	242x165x187 mm	242x165x187 mm	242x165x187 mm	242x165x187 mm	242x165x187 mm
Udźwig	25 kg	25 kg	25 kg	25 kg	25 kg
Obciążenie przy sztaplowaniu	100 kg	100 kg	100 kg	100 kg	100 kg
Op. zbior.	1 sztuka	1 sztuka	1 sztuka	1 sztuka	1 sztuka
J. op.	10 sztuk	10 sztuk	10 sztuk	10 sztuk	10 sztuk
Nr katalogowy	03501800	03501801	03501802	03501803	03501804
Cena sprz. netto €	11,34	11,34	11,34	11,34	11,34

Pojemnik obrotowy do układania w stosy DLK 2c

- wykonany z wysokiej jakości polietylenu
- dopuszczony do kontaktu z żywnością
- wykonanie standardowe z gładkim dnem
- możliwość ustawiania pełnych pojemników jeden na drugim; obracając górny pojemnik o 180 stopni, można umieścić go wewnątrz pojemnika znajdującego się poniżej
- mocowanie na etykiety

LA-KA-PE



Dostawa: tylko w jednostkach opakowaniowych. Termin dostawy ok. 2 tygodnie. Brak możliwości zwrotu towaru.

Termin dostawy ok. 2 tygodnie. Brak możliwości zwrotu towaru.

Kolor	czerwony	niebieski	zielony	żółty	szary
Wymiar zewn. dł. x szer. x wys.	328x210x150 mm	328x210x150 mm	328x210x150 mm	328x210x150 mm	328x210x150 mm
Wymiar wewn. dł. x szer. x wys.	247x170x137 mm	247x170x137 mm	247x170x137 mm	247x170x137 mm	247x170x137 mm
Udźwig	22 kg	22 kg	22 kg	22 kg	22 kg
Obciążenie przy sztaplowaniu	100 kg	100 kg	100 kg	100 kg	100 kg
Op. zbior.	1 sztuka	1 sztuka	1 sztuka	1 sztuka	1 sztuka
J. op.	10 sztuk	10 sztuk	10 sztuk	10 sztuk	10 sztuk
Nr katalogowy	03501805	03501806	03501807	03501808	03501809
Cena sprz. netto €	9,02	9,02	9,02	9,02	9,02

Pokrywa do obrotowych pojemników do układania w stosy DLK

LA-KA-PE

Do modelu	Szerokość	Głębokość	Wysokość	Op. zbior.	J. op.	Nr katalogowy	Cena sprz. netto €
	mm	mm	mm				
DLK 1 i 1c	477	300	4	1 sztuka	10 sztuk	03501815	24,44
DLK 2 i 2c	325	201	3	1 sztuka	10 sztuk	03501816	11,62



Plomby, czerwone

- umożliwiają zabezpieczenie pokrywy
- zrywalna zawleczka zapewnia kontrolę dostępu

LA-KA-PE

Dostawa: tylko w jednostkach opakowaniowych.

Termin dostawy ok. 2 tygodnie. Brak możliwości zwrotu towaru.

Op. zbior.	J. op.	Nr katalogowy	Cena sprz. netto €
1 sztuka	500 sztuk	03001376	65,00

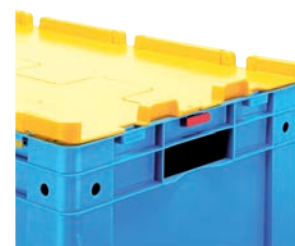

Pojemnik obrotowy do układania w stosy LB 65/45

- wykonany z polipropylenu, wytrzymała krawędź stanowiąca obwodowy uchwyt do przenoszenia
- wysoka odporność na oleje, benzynę i większość kwasów i zasad
- zalety: puste pojemniki można umieszczać jeden w drugim, pełne ustawiać jeden na drugim

LA-KA-PE



Kolor	Długość mm	Szerokość mm	Wysokość mm	Pojemność l	Waga kg	Obciążenie stosu kg	Nr katalogowy	Cena sprz. netto €
czerwony	650	450	280	60	2,4	100	02366849	27,76
niebieski	650	450	280	60	2,4	100	02366852	27,76
zielony	650	450	280	60	2,4	100	02366856	27,76
żółty	650	450	280	60	2,4	100	02366857	27,76

Pojemnik obrotowy do układania w stosy LB 60/40

- wykonany z polipropylenu, wytrzymała krawędź stanowiąca obwodowy uchwyt do przenoszenia
- wysoka odporność na oleje, benzynę i większość kwasów i zasad
- zalety: puste pojemniki można umieszczać jeden w drugim, pełne ustawiać jeden na drugim

LA-KA-PE



Kolor	Długość mm	Szerokość mm	Wysokość mm	Pojemność l	Waga kg	Obciążenie stosu kg	Nr katalogowy	Cena sprz. netto €
czerwony	600	400	250	45	1,9	100	02366848	22,98
niebieski	600	400	250	45	1,9	100	02366851	22,98
zielony	600	400	250	45	1,9	100	02366855	22,98
żółty	600	400	250	45	1,9	100	02366858	22,98

Pojemnik obrotowy do układania w stosy LB/DB

- wykonany z polipropylenu, wytrzymała krawędź stanowiąca obwodowy uchwyt do przenoszenia
- wysoka odporność na oleje, benzynę i większość kwasów i zasad
- zalety: puste pojemniki można umieszczać jeden w drugim, pełne ustawiać jeden na drugim

LA-KA-PE



Kolor	Długość mm	Szerokość mm	Wysokość mm	Pojemność l	Waga kg	Obciążenie stosu mm	Nr katalogowy	Cena sprz. netto €
czerwony	600	400	350	65	2,8	120	02366850	36,74
niebieski	600	400	350	65	2,8	120	02366853	36,74
zielony	600	400	350	65	2,8	120	02366854	36,74
żółty	600	400	350	65	2,8	120	02366859	36,74

Pokrywa nakładana do pojemnika obrotowego do układania w stosy LB/DB

- pokrywa nakładana do pojemnika obrotowego do układania w stosy
- wykonana z polipropylenu
- wytrzymała krawędź stanowiąca obwodowy uchwyt do przenoszenia
- wysoka odporność na oleje, benzynę i większość kwasów i zasad

LA-KA-PE



pasuje tylko do modelu LB 60/40

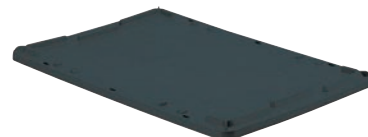

pasuje tylko do modelu LB/DB

Wykonanie	Kolor	Nr katalogowy	Cena sprz. netto €
pasuje tylko do modelu LB 60/40	czarny	02366860	9,06
pasuje tylko do modelu LB/DB	czarny	02624413	16,50

Pojemnik obrotowy do układania w stosy seria DTK

LA-KA-PE

- zapewniający oszczędność miejsca, wytrzymały pojemnik
- wykonany z polipropylenu dopuszczonego do kontaktu z żywnością
- zastosowanie w zakresie temperatur -20°C do $+90^{\circ}\text{C}$
- odporny na oleje, smary oraz większość kwasów i zasad
- uchwyt przepustowy po stronie czołowej
- żebrowane dno przystosowane do przenośników rolkowych
- obciążenie przy sztaplowaniu 700 kg



Dostawa:

Dostawa tylko w jednostkach opakowaniowych. Termin dostawy ok. 2 tygodnie. Brak możliwości zwrotu towaru.

Termin dostawy ok. 2 tygodnie. Brak możliwości zwrotu towaru.

Model	DTK 600/210	DTK 600/210	DTK 600/210	DTK 600/210	DTK 600/270
Kolor	czerwony	niebieski	zielony	szary	czerwony
Wymiar zewn. dł. x szer. x wys.	600x400x210 mm	600x400x210 mm	600x400x210 mm	600x400x210 mm	600x400x270 mm
Wymiar wewn. dł. x szer. x wys.	547x347x191 mm	547x347x191 mm	547x347x191 mm	547x347x191 mm	547x347x251 mm
Udźwig	70 kg	70 kg	70 kg	70 kg	70 kg
Op. zbior.	1 sztuka	1 sztuka	1 sztuka	1 sztuka	1 sztuka
J. op.	2 sztuki	2 sztuki	2 sztuki	2 sztuki	2 sztuki
Nr katalogowy	03160116	03160128	03160120	03160124	03160117
Cena sprz. netto €	31,98	31,98	31,98	31,98	35,78

Model	DTK 600/270	DTK 600/270	DTK 600/270	DTK 600/320	DTK 600/320
Kolor	niebieski	zielony	szary	czerwony	niebieski
Wymiar zewn. dł. x szer. x wys.	600x400x270 mm	600x400x270 mm	600x400x270 mm	600x400x320 mm	600x400x320 mm
Wymiar wewn. dł. x szer. x wys.	547x347x251 mm	547x347x251 mm	547x347x251 mm	547x347x301 mm	547x347x301 mm
Udźwig	70 kg	70 kg	70 kg	75 kg	75 kg
Op. zbior.	1 sztuka	1 sztuka	1 sztuka	1 sztuka	1 sztuka
J. op.	2 sztuki	2 sztuki	2 sztuki	2 sztuki	2 sztuki
Nr katalogowy	03160129	03160121	03160125	03160118	03160130
Cena sprz. netto €	35,78	35,78	35,78	42,74	42,74

Model	DTK 600/320	DTK 600/320	DTK 600/420	DTK 600/420	DTK 600/420
Kolor	zielony	szary	czerwony	niebieski	zielony
Wymiar zewn. dł. x szer. x wys.	600x400x320 mm	600x400x320 mm	600x400x420 mm	600x400x420 mm	600x400x420 mm
Wymiar wewn. dł. x szer. x wys.	547x347x301 mm	547x347x301 mm	547x347x401 mm	547x347x401 mm	547x347x401 mm
Udźwig	75 kg	75 kg	75 kg	75 kg	75 kg
Op. zbior.	1 sztuka	1 sztuka	1 sztuka	1 sztuka	1 sztuka
J. op.	2 sztuki	2 sztuki	2 sztuki	2 sztuki	2 sztuki
Nr katalogowy	03160122	03160126	03160119	03160131	03160123
Cena sprz. netto €	42,74	42,74	49,62	49,62	49,62

Model	DTK 600/420
Kolor	szary
Wymiar zewn. dł. x szer. x wys.	600x400x420 mm
Wymiar wewn. dł. x szer. x wys.	547x347x401 mm
Udźwig	75 kg
Op. zbior.	1 sztuka
J. op.	2 sztuki
Nr katalogowy	03160127
Cena sprz. netto €	49,62

Wkłady do skrzynek transportowych TK, VTK i DTK

- przeznaczone do skrzynek transportowych TK 600, VTK 600 i DTK 600
- łatwe wyjmowanie wkładów
- możliwość układania w stosy
- skośna powierzchnia chwytu
- żebrowane dno
- możliwość podziału przegródkami
- pokrywa przeciwpływowa przezroczysta
- etykiety do przyklejania na pojemniki i przegródki



model EK 6-2L



model EK 6-2Q



model EK 6-4L

LA-KA-PE

Model	Długość mm	Szerokość mm	Wysokość mm	Materiał	Kolor	Op. zbior.	J. op.	Nr katalogowy	Cena sprz. netto €
EK 6-2L	546	173	80	PP = polipropylen	antracytowy	1 sztuka	1 sztuka	03663195	10,68
EK 6-2Q	346	273	80	PP = polipropylen	antracytowy	1 sztuka	1 sztuka	03663196	10,70
EK 6-4L	273	173	80	PP = polipropylen	antracytowy	1 sztuka	1 sztuka	03663197	5,50

Przegródka

- przegródka do pojemnika transportowego EK

Do modelu	Op. zbior.	J. op.	Nr katalogowy	Cena sprz. netto €
EK 6-2L	1 sztuka	1 sztuka	03663198	0,76
EK 6-2Q	1 sztuka	1 sztuka	03663199	1,54
EK 6-4L	1 sztuka	1 sztuka	03663200	0,80

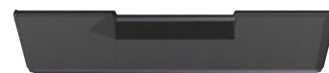

przegródka do EK 6-2Q



przegródka do EK 6-2L i EK 6-4L

LA-KA-PE

Ośłona przeciwpływowa (bez ilustracji)

Do modelu	Op. zbior.	J. op.	Nr katalogowy	Cena sprz. netto €
EK 6-2L	1 sztuka	1 sztuka	03663201	14,66
EK 6-2Q	1 sztuka	1 sztuka	03663202	14,66
EK-4L	1 sztuka	1 sztuka	03663203	8,38

LA-KA-PE

Pokrywa nakładana do pojemnika obrotowego do układania w stosy

- zamykana z jednorazowymi plombami
- stosowana uniwersalnie jako osłona przeciwpływowa
- umożliwia układanie skrzynek w stosy

Dostawa: tylko w jednostkach opakowaniowych. Termin dostawy ok. 2 tygodnie. Brak możliwości zwrotu towaru.

Długość zewn. mm	Szerokość zewn. mm	Wysokość zewn. mm	Kolor	Op. zbior.	J. op.	Nr katalogowy	Cena sprz. netto €
600	400	12	czarny	1 sztuka	4 sztuki	03160132	16,56



Etykieta

- do umieszczania w ramach na etykiety
- w kolorze białym

Dostawa: tylko w jednostkach opakowaniowych.

Termin dostawy ok. 2 tygodnie. Brak możliwości zwrotu towaru.

Do skrzynek o wysokości od/do mm	Wysokość mm	Szerokość mm	Op. zbior.	J. op.	Nr katalogowy	Cena sprz. netto €
120-175	60	210	1 sztuka	50 sztuk	03001374	0,44
210-420	74	210	1 sztuka	50 sztuk	03001375	0,46

LA-KA-PE



Pojemnik wkładany E 40/1

- wykonany z wysokoudarowego polistyrenu
- do przejrzystego magazynowania drobnych elementów
- odpowiedni do szuflad, szafek i skrzynek asortymentowych

Kolor	Długość	Szerokość	Wysokość	Op. zbior.	J. op.	Nr katalogowy	Cena sprz. netto
	mm	mm	mm				€
czerwony	198	99	40	1 sztuka	25 sztuk	02366812	2,10
niebieski	198	99	40	1 sztuka	25 sztuk	02366822	2,10
zielony	198	99	40	1 sztuka	25 sztuk	02366832	2,10
żółty	198	99	40	1 sztuka	25 sztuk	02366840	2,10

LA-KA-PE



Pojemnik wkładany E 40/2

- wykonany z wysokoudarowego polistyrenu
- do przejrzystego magazynowania drobnych elementów
- odpowiedni do szuflad, szafek i skrzynek asortymentowych

Kolor	Długość	Szerokość	Wysokość	Op. zbior.	J. op.	Nr katalogowy	Cena sprz. netto
	mm	mm	mm				€
czerwony	99	99	40	1 sztuka	25 sztuk	02366813	1,14
niebieski	99	99	40	1 sztuka	25 sztuk	02366823	1,14
zielony	99	99	40	1 sztuka	25 sztuk	02366833	1,14
żółty	99	99	40	1 sztuka	25 sztuk	02366841	1,14

LA-KA-PE



Pojemnik wkładany E 40/3

- wykonany z wysokoudarowego polistyrenu
- do przejrzystego magazynowania drobnych elementów
- odpowiedni do szuflad, szafek i skrzynek asortymentowych

Kolor	Długość	Szerokość	Wysokość	Op. zbior.	J. op.	Nr katalogowy	Cena sprz. netto
	mm	mm	mm				€
czerwony	99	49	40	1 sztuka	25 sztuk	02366814	0,90
niebieski	99	49	40	1 sztuka	25 sztuk	02366824	0,90
zielony	99	49	40	1 sztuka	25 sztuk	02366834	0,90
żółty	99	49	40	1 sztuka	25 sztuk	02366842	0,90

LA-KA-PE



Pojemnik wkładany E 40/4

- wykonany z wysokoudarowego polistyrenu
- do przejrzystego magazynowania drobnych elementów
- odpowiedni do szuflad, szafek i skrzynek asortymentowych

Kolor	Długość	Szerokość	Wysokość	Op. zbior.	J. op.	Nr katalogowy	Cena sprz. netto
	mm	mm	mm				€
czerwony	49	49	40	1 sztuka	25 sztuk	02366815	0,80
niebieski	49	49	40	1 sztuka	25 sztuk	02366825	0,80
zielony	49	49	40	1 sztuka	25 sztuk	02366835	0,80
żółty	49	49	40	1 sztuka	25 sztuk	02366843	0,80

LA-KA-PE



Pojemnik wkładany E 54/1

- wykonany z wysokoudarowego polistyrenu
- do przejrzystego magazynowania drobnych elementów
- odpowiedni do szuflad, szafek i skrzynek asortymentowych

Kolor	Długość	Szerokość	Wysokość	Op. zbior.	J. op.	Nr katalogowy	Cena sprz. netto
	mm	mm	mm				€
czerwony	106	80	54	1 sztuka	25 sztuk	02366818	1,32
niebieski	106	80	54	1 sztuka	25 sztuk	02366826	1,32
zielony	106	80	54	1 sztuka	25 sztuk	02366836	1,32
żółty	106	80	54	1 sztuka	25 sztuk	02366844	1,32

LA-KA-PE



Pojemnik wkładany E 54/2

- wykonany z wysokoudarowego polistyrenu
- do przejrzystego magazynowania drobnych elementów
- odpowiedni do szuflad, szafek i skrzynek asortymentowych

Kolor	Długość	Szerokość	Wysokość	Op. zbior.	J. op.	Nr katalogowy	Cena sprz. netto
	mm	mm	mm				€
czerwony	80	53	54	1 sztuka	25 sztuk	02366819	1,14
niebieski	80	53	54	1 sztuka	25 sztuk	02366827	1,14
zielony	80	53	54	1 sztuka	25 sztuk	02366837	1,14
żółty	80	53	54	1 sztuka	25 sztuk	02366845	1,14

LA-KA-PE



Pojemnik wkładany E 54/3

- wykonany z wysokoudarowego polistyrenu
- do przejrzystego magazynowania drobnych elementów
- odpowiedni do szuflad, szafek i skrzynek asortymentowych

Kolor	Długość	Szerokość	Wysokość	Op. zbior.	J. op.	Nr katalogowy	Cena sprz. netto
	mm	mm	mm				€
czerwony	53	40	54	1 sztuka	25 sztuk	02366820	0,90
niebieski	53	40	54	1 sztuka	25 sztuk	02366828	0,90
zielony	53	40	54	1 sztuka	25 sztuk	02366838	0,90
żółty	53	40	54	1 sztuka	25 sztuk	02366846	0,90

LA-KA-PE



Pojemnik wkładany E 63/1-63/4

- wykonany z wysokoudarowego polistyrenu
- do przejrzystego magazynowania drobnych elementów
- odpowiedni do szuflad, szafek i skrzynek asortymentowych

LA-KA-PE

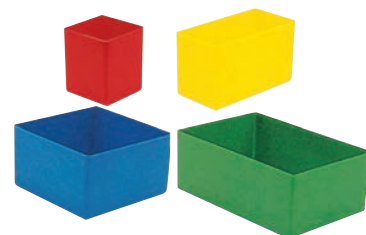

Wykonanie	Kolor	Długość	Szerokość	Wysokość	Op. zbior.	J. op.	Nr katalogowy	Cena sprz. netto
		mm	mm	mm				€
E 63/1	czerwony	54	54	63	1 sztuka	25 sztuk	02366821	0,90
E 63/2	żółty	108	54	63	1 sztuka	25 sztuk	02366847	1,06
E 63/3	niebieski	108	108	63	1 sztuka	25 sztuk	02366829	1,38
E64/4	zielony	162	108	63	1 sztuka	25 sztuk	02366839	1,80

Pokrywa do pojemników wkładanych E 40/2/3/4

- przezroczysta pokrywa zatrzaskowa, z polistyrenu

Termin dostawy ok. 2 tygodnie.

LA-KA-PE

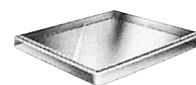

Do wielkości/modelu	Długość	Szerokość	Op. zbior.	J. op.	Nr katalogowy	Cena sprz. netto
	mm	mm				€
E 40/2	99	99	1 sztuka	25 sztuk	03001358	0,84
E 40/3	99	49	1 sztuka	25 sztuk	03001359	0,62
E 40/4	49	49	1 sztuka	25 sztuk	03001360	0,56

Walizka asortymentowa nr 4.01-4.04

LA-KA-PE

- wyposażona w kolorowe pojemniki wkładane różnych wielkości
- wykonana z polistyrenu, przezroczysta, z pokrywką



Wykonanie	Wymiary dł. x szer. x wys. mm	Pojemniki wkładane - liczba/wielkość	Op. zbior.	J. op.	Nr katalogowy	Cena sprz. netto €
4.01	307x225x50	4x/99 x 99 x 40 mm 4x/49 x 49 x 40 mm 2x/99 x 49 x 40 mm	1 sztuka	1/10 sztuk	02366801	16,98
4.02	307x225x50	6x/99 x 49 x 40 mm 12x/49 x 49 x 40 mm	1 sztuka	1/10 sztuk	02366802	20,48
4.03	307x225x50	24x/49 x 49 x 40 mm	1 sztuka	1/10 sztuk	02366803	21,60
4.04	307x225x50	12x/99 x 49 x 40 mm	1 sztuka	1/10 sztuk	02366804	18,70

Walizka asortymentowa nr 4.05, 4.07, 4.08

LA-KA-PE

- wyposażona w kolorowe pojemniki wkładane różnych wielkości
- wykonana z polistyrenu, przezroczysta, z pokrywką



Wykonanie	Wymiary dł. x szer. x wys. mm	Pojemniki wkładane - liczba/wielkość	Op. zbior.	J. op.	Nr katalogowy	Cena sprz. netto €
4.05	307x225x50	2x/99 x 99 x 40 mm 4x/99 x 49 x 40 mm 8x/49 x 49 x 40 mm	1 sztuka	1/10 sztuk	02366805	18,38
4.07	307x225x50	1x/198 x 99 x 40 mm 4x/99 x 49 x 40 mm 8x/49 x 49 x 40 mm	1 sztuka	1/10 sztuk	02366807	18,64
4.08	307x225x50	1x/198 x 99 x 40 mm 8x/99 x 49 x 40 mm	1 sztuka	1/10 sztuk	02366808	17,66

Walizka asortymentowa nr 4.01-4.04

LA-KA-PE

- wyposażona w kolorowe pojemniki wkładane różnych wielkości
- wykonana z polistyrenu, przezroczysta, z pokrywką



Wykonanie	Wymiary dł. x szer. x wys. mm	Pojemniki wkładane - liczba/wielkość	Op. zbior.	J. op.	Nr katalogowy	Cena sprz. netto €
4.09	307x225x50	1x/198 x 99 x 40 mm 2x/99 x 99 x 40 mm 2x/99 x 49 x 40 mm 4x/49 x 49 x 40 mm	1 sztuka	1/10 sztuk	02366809	17,04
4.10	307x225x50	2x/198 x 99 x 40 mm 2x/99 x 99 x 40 mm	1 sztuka	1/10 sztuk	02366810	16,00
4.11	307x225x50	3x/198 x 99 x 40 mm	1 sztuka	1/10 sztuk	02366811	16,34

Walizka asortymentowa

- z przezroczystą pokrywą i częścią dolną w kolorze czarnym
- pojemniki wkładane posortowane kolorystycznie
- z uchwytem i dodatkowym 3-częściowym wkładem
- materiał walizki: polipropylen
- materiał pojemników: polistyrol

Wykonanie	Szerokość mm	Głębokość mm	Wysokość mm	Op. zbior.	J. op.	Nr katalogowy	Cena sprz. netto €
15-częściowa	370	295	55	1 sztuka	6 sztuk	02112631	17,08
25-częściowa	370	295	55	1 sztuka	6 sztuk	02112632	18,72



15-częściowa

25-częściowa



Walizka na drobne elementy EuroPlus Pro S

- poliwęglanowa, szczelnie zamykana pokrywa dwuskrzydłowa
- część dolna z podówjnymi ściankami
- możliwość otwierania pokrywy jedną ręką
- ergonomiczny uchwyt ze stali sprężynowej
- w kolorze czarnym



10-14 wkładów



21-25 wkładów



13-20 wkładów



16-23 wkładów



19-26 wkładów

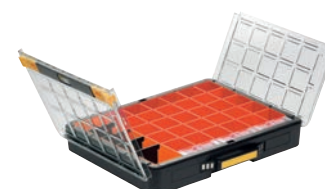

34-41 wkładów

Liczba wkładów	Szerokość mm	Głębokość mm	Wysokość mm	Wyposażenie	Op. zbior.	J. op.	Nr katalogowy	Cena sprz. netto €
10-14	435	345	59	3x S3, 3x S4	1 sztuka	1 sztuka	03759877	52,24
21-25	435	345	59	10x S1, 5x S2, 1x S3, 1x S4	1 sztuka	1 sztuka	03759878	54,38
13-20	435	345	78	3x S2, 6x S3	1 sztuka	1 sztuka	03759879	56,08
16-23	435	345	78	6x S1, 3x S2, 1x S3, 1x S4, 1x S5	1 sztuka	1 sztuka	03759870	56,84
19-26	435	345	78	15x S2	1 sztuka	1 sztuka	03759886	56,84
34-41	435	345	78	30x S1	1 sztuka	1 sztuka	03759869	59,88



Szafka EuroPlus Depot 455805

- stabilna szafka z 4 szufladami z blachy stalowej
- łatwa dostępność i przejrzyste przechowywanie drobnych elementów
- wysoka stabilność i odporność
- do montażu na ścianie, wolnostojąca lub z możliwością układania w stopy
- każda z szuflad zamykana osobno
- teleskopowe prowadnice z pełnym wysuwem z mechanizmem samozamykającym
- obsługa jedną ręką
- powlekana proszkowo w kolorze jasnoszarym

Dostawa: bez walizek na drobne elementy.



Szerokość	Głębokość	Wysokość	Op. zbior.	J. op.	Nr katalogowy	Cena sprz. netto
mm	mm	mm				€
507	378	466	1 sztuka	1 sztuka	04195746	450,32

Pojemnik uniwersalny nr 457278

- otwarty pojemnik ze stabilnym uchwytem po środku i 3 komorami
- wykonany w kolorze czerwonym RAL 3020

Długość	Głębokość	Wysokość	Kolor	Op. zbior.	J. op.	Nr katalogowy	Cena sprz. netto
mm	mm	mm					€
380	250	145	czerwony RAL 3020	1 sztuka	15 sztuk	01195094	5,66



Pojemnik na narzędzia

- stabilny pojemnik z tworzywa sztucznego
- dwie otwarte powierzchnie i aluminiowy uchwyt

Długość	Głębokość	Wysokość	Kolor	Op. zbior.	J. op.	Nr katalogowy	Cena sprz. netto
mm	mm	mm					€
395	295	215	żółty	1 sztuka	1 sztuka	02913097	10,12



System magazynowy MultiStore

- przyjazny dla użytkownika przezroczysty system przechowywania wykonany z tworzywa sztucznego o wysokiej odporności na uderzenia
- do drobnych elementów i akcesoriów
- czyste i zabezpieczone przed pyłem magazynowanie
- różne możliwości kombinacji
- wysoka trwałość, szybki dostęp
- możliwość przechylania pojemników
- wykonany w kolorze jasnoszarym



zestaw kostek nr 4



zestaw kostek nr 5



zestaw ścienny nr 44

Model	zestaw kostek nr 9	zestaw ścienny 6	zestaw kostek nr 5	zestaw kostek nr 4	zestaw ścienny nr 3
Wysokość całkowita	76,5 mm	112,5 mm	163 mm	206 mm	238 mm
Szerokość całkowita	601 mm	601 mm	601 mm	601 mm	601 mm
Głębokość całkowita	64,5 mm	94 mm	136 mm	171,5 mm	198 mm
Wysokość frontów szuflad	46 mm	69 mm	107,5 mm	133,5 mm	161 mm
Szerokość szuflad	49 mm	80 mm	99,5 mm	125,5 mm	176 mm
Głębokość szuflad	44,5 mm	67 mm	97 mm	128 mm	149 mm
Waga	0,56 kg	0,93 kg	1,58 kg	2,38 kg	2,83 kg
Op. zbior.	1 sztuka	1 sztuka	1 sztuka	1 sztuka	1 sztuka
J. op.	1 sztuka	1 sztuka	1 sztuka	1 sztuka	1 sztuka
Nr katalogowy	03674829	03674828	03674827	03674826	03674825
Cena sprz. netto €	18,42	23,12	33,94	49,56	61,04

Model	zestaw kostek nr 2	zestaw ścienny nr 18	zestaw ścienny 30	zestaw ścienny 33	zestaw ścienny nr 44
Wysokość całkowita	353 mm	410 mm	410 mm	671 mm	995 mm
Szerokość całkowita	601 mm	610 mm	610 mm	610 mm	610 mm
Głębokość całkowita	310,5 mm	92 mm	92 mm	171 mm	171 mm
Wysokość frontów szuflad	241 mm	69 mm	46/69 mm	46/69/107,5/133,5 mm	46/69/107,5/133,5 mm
Szerokość szuflad	265 mm	80 mm	49/80 mm	49/80/99,5/125,5 mm	49/80/99,5/125,5 mm
Głębokość szuflad	221 mm	67 mm	44,5/67 mm	44,5/67/97/128 mm	44,5/67/97/128 mm
Waga	5,76 kg	4,12 kg	5,98 kg	10,51 kg	13,52 kg
Op. zbior.	1 sztuka	1 sztuka	1 sztuka	1 sztuka	1 sztuka
J. op.	1 sztuka	1 sztuka	1 sztuka	1 sztuka	1 sztuka
Nr katalogowy	03674824	03674830	03674832	03674831	03674833
Cena sprz. netto €	135,50	118,04	134,76	203,22	283,74

Magazynek szufladowy 150, model 1260-00

- do przechowywania drobnych elementów o długości do 135 mm
- do montażu na ścianie lub mocowania w kolumnach obrotowych
- magazzynek wykonany z lakierowanej stali, szuflady wykonane z odpornego na zużycie ściernie, przezroczystego polipropylenu
- krawędź zabezpieczająca przed wypadnięciem
- wiele możliwości podziału szuflad za pomocą przegródek
- obudowa w kolorze ciemnoniebieskim
- zawiera 60 szuflad model 150-00, każda z możliwością podziału na 4 komory

Wysokość	Szerokość	Głębokość	Op. zbior.	J. op.	Nr katalogowy	Cena sprz. netto
mm	mm	mm				€
552	306	150	1 sztuka	1 sztuka	03568580	102,80



raaco

Magazynek szufladowy 150, model 1248-01

- do przechowywania drobnych elementów o długości do 135 mm
- do montażu na ścianie lub mocowania w kolumnach obrotowych
- magazzynek wykonany z lakierowanej stali, szuflady wykonane z odpornego na zużycie ściernie, przezroczystego polipropylenu
- krawędź zabezpieczająca przed wypadnięciem
- wiele możliwości podziału szuflad za pomocą przegródek
- obudowa w kolorze ciemnoniebieskim
- zawiera 48 szuflad model 150-01, każda z możliwością podziału na 16 komór

Wysokość	Szerokość	Głębokość	Op. zbior.	J. op.	Nr katalogowy	Cena sprz. netto
mm	mm	mm				€
552	306	150	1 sztuka	1 sztuka	03568581	102,80



raaco

Magazynek szufladowy 150, model 1224-02

- do przechowywania drobnych elementów o długości do 135 mm
- do montażu na ścianie lub mocowania w kolumnach obrotowych
- magazzynek wykonany z lakierowanej stali, szuflady wykonane z odpornego na zużycie ściernie, przezroczystego polipropylenu
- krawędź zabezpieczająca przed wypadnięciem
- wiele możliwości podziału szuflad za pomocą przegródek
- obudowa w kolorze ciemnoniebieskim
- zawiera 24 szuflady model 150-02, każda z możliwością podziału na 3 komory

Wysokość	Szerokość	Głębokość	Op. zbior.	J. op.	Nr katalogowy	Cena sprz. netto
mm	mm	mm				€
552	306	150	1 sztuka	1 sztuka	03568582	102,80



raaco

Magazynek szufladowy 150, model 1208-03

- do przechowywania drobnych elementów o długości do 135 mm
- do montażu na ścianie lub mocowania w kolumnach obrotowych
- magazzynek wykonany z lakierowanej stali, szuflady wykonane z odpornego na zużycie ściernie, przezroczystego polipropylenu
- krawędź zabezpieczająca przed wypadnięciem
- wiele możliwości podziału szuflad za pomocą przegródek
- obudowa w kolorze ciemnoniebieskim
- zawiera 8 szuflad model 150-03, każda z możliwością podziału na 4 komory

Wysokość	Szerokość	Głębokość	Op. zbior.	J. op.	Nr katalogowy	Cena sprz. netto
mm	mm	mm				€
552	306	150	1 sztuka	1 sztuka	03568583	86,16



raaco

Magazynek szufladowy 150, model 1216-04

- do przechowywania drobnych elementów o długości do 135 mm
- do montażu na ścianie lub mocowania w kolumnach obrotowych
- magazynek wykonany z lakierowanej stali, szuflady wykonane z odpornego na zużycie ściernie, przezroczystego polipropylenu
- krawędź zabezpieczająca przed wypadnięciem
- wiele możliwości podziału szuflad za pomocą przegródek
- obudowa w kolorze ciemnoniebieskim
- zawiera 16 szuflad model 150-04, każda z możliwością podziału na 4 komory

Wysokość	Szerokość	Głębokość	Op. zbior.	J. op.	Nr katalogowy	Cena sprz. netto
mm	mm	mm				€
552	306	150	1 sztuka	1 sztuka	03568584	86,38



raaco

Magazynek szufladowy 150, model 1240-123

- do przechowywania drobnych elementów o długości do 135 mm
- do montażu na ścianie lub mocowania w kolumnach obrotowych
- magazynek wykonany z lakierowanej stali, szuflady wykonane z odpornego na zużycie ściernie, przezroczystego polipropylenu
- krawędź zabezpieczająca przed wypadnięciem
- wiele możliwości podziału szuflad za pomocą przegródek
- obudowa w kolorze ciemnoniebieskim
- zawiera 40 szuflad z możliwością podziału na komory

Wysokość	Szerokość	Głębokość	Wyposażenie	Op. zbior.	J. op.	Nr katalogowy	Cena sprz. netto
mm	mm	mm					€
552	306	150	36x model 150-01, 3x model 150-02, 1x model 150-03,	1 sztuka	1 sztuka	03568585	102,80



raaco

Kolumna obrotowa DC-1200

- bez wyposażenia, do montażu 12 magazynów szufladowych model 1200 według indywidualnych potrzeb

Wysokość	Średnica	Maks. liczba magazynków	Op. zbior.	J. op.	Nr katalogowy	Cena sprz. netto
mm	mm					€
1760	680	12	1 sztuka	1 sztuka	03568586	277,16



raaco

Szuflada zamienna do serii 150

- szuflada wymienna do magazynków szufladowych
- przezroczysta
- wykonana z polipropylenu

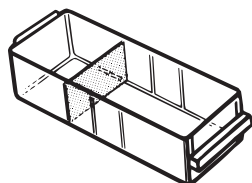

model 150-00



model 150-01

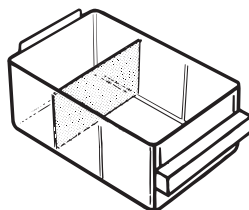

model 150-02

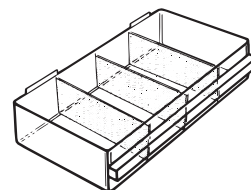

model 150-03

Model	Wysokość mm	Szerokość mm	Głębokość mm	Op. zbior.	J. op.	Nr katalogowy	Cena sprz. netto €
150-00	41	55	153	1 sztuka	120 sztuk	02196684	1,64
150-01	41	67	153	1 sztuka	96 sztuk	02196685	1,78
150-02	64	91	154	1 sztuka	48 sztuk	02196686	2,98
150-03	64	279	155	1 sztuka	16 sztuk	02196687	8,74

Zestaw przegródek do szuflad serii 150

- przezroczyste

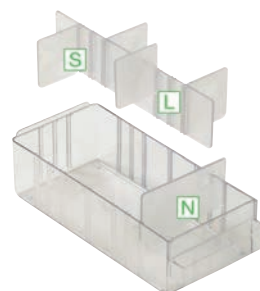

Wykonanie	Pasują do szuflad	Zawartość sztuk	Wysokość mm	Szerokość mm	Głębokość mm	Op. zbior.	J. op.	Nr katalogowy	Cena sprz. netto €
-	model 150-00	60	32	52	2,0	1 zestaw	25 sztuk	02196689	8,44
N	model 150-01	48	31	64	2,0	1 zestaw	25 sztuk	02197581	8,44
L	model 150-01	24	31	137	2,0	1 zestaw	25 sztuk	02196648	8,44
S	model 150-01	72	31	32	2,0	1 zestaw	25 sztuk	02196681	8,44
-	model 150-02	24	49	87	2,0	1 zestaw	25 sztuk	02196649	8,44
-	model 150-03	16	50	134	2,0	1 zestaw	25 sztuk	02196650	8,44

Etykiety do szuflad serii 150 (bez ilustracji)

- w kolorze białym

Pasują do szuflad	Zawartość sztuk	Wysokość mm	Szerokość mm	Liczba etykiet w zestawie	Op. zbior.	J. op.	Nr katalogowy	Cena sprz. netto €
model 150-00	60	10	52	60	1 sztuka	25 sztuk	02197703	9,26
model 150-01	48	10	64	48	1 sztuka	25 sztuk	02197704	9,26
model 150-02	24	18	87	24	1 sztuka	25 sztuk	02197705	7,20
model 150-03	8	18	275	8	1 sztuka	25 sztuk	02197706	7,20

Magazynek szufladowy 150, model 945-00

- do przechowywania drobnych elementów o długości do 135 mm
- do montażu na ścianie lub mocowania w kolumnach obrotowych
- magazynek wykonany z lakierowanej stali, szuflady wykonane z odpornego na zużycie ściernie, przezroczystego polipropylenu
- krawędź zabezpieczająca przed wypadnięciem
- wiele możliwości podziału szuflad za pomocą przegródek
- obudowa w kolorze ciemnoniebieskim
- zawiera 45 szuflad model 150-00, każda z możliwością podziału na 4 komory

Wysokość	Szerokość	Głębokość	Op. zbior.	J. op.	Nr katalogowy	Cena sprz. netto
mm	mm	mm				€
417	306	150	1 sztuka	1 sztuka	03568587	74,60

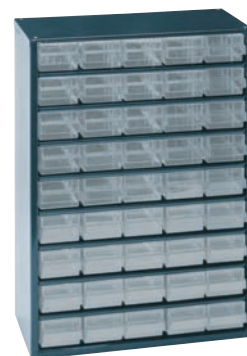

raaco

Magazynek szufladowy 150, model 936-01

- do przechowywania drobnych elementów o długości do 135 mm
- do montażu na ścianie lub mocowania w kolumnach obrotowych
- magazynek wykonany z lakierowanej stali, szuflady wykonane z odpornego na zużycie ściernie, przezroczystego polipropylenu
- krawędź zabezpieczająca przed wypadnięciem
- wiele możliwości podziału szuflad za pomocą przegródek
- obudowa w kolorze ciemnoniebieskim
- zawiera 36 szuflad model 150-01, każda z możliwością podziału na 16 komór

Wysokość	Szerokość	Głębokość	Op. zbior.	J. op.	Nr katalogowy	Cena sprz. netto
mm	mm	mm				€
417	306	150	1 sztuka	1 sztuka	03568588	74,60



raaco

Magazynek szufladowy 150, model 918-02

- do przechowywania drobnych elementów o długości do 135 mm
- do montażu na ścianie lub mocowania w kolumnach obrotowych
- magazynek wykonany z lakierowanej stali, szuflady wykonane z odpornego na zużycie ściernie, przezroczystego polipropylenu
- krawędź zabezpieczająca przed wypadnięciem
- wiele możliwości podziału szuflad za pomocą przegródek
- obudowa w kolorze ciemnoniebieskim
- zawiera 18 szuflad model 150-02, każda z możliwością podziału na 3 komory

Wysokość	Szerokość	Głębokość	Op. zbior.	J. op.	Nr katalogowy	Cena sprz. netto
mm	mm	mm				€
417	306	150	1 sztuka	1 sztuka	03568589	74,60



raaco

Magazynek szufladowy 150, model 906-03

- do przechowywania drobnych elementów o długości do 135 mm
- do montażu na ścianie lub mocowania w kolumnach obrotowych
- magazynek wykonany z lakierowanej stali, szuflady wykonane z odpornego na zużycie ściernie, przezroczystego polipropylenu
- krawędź zabezpieczająca przed wypadnięciem
- wiele możliwości podziału szuflad za pomocą przegródek
- obudowa w kolorze ciemnoniebieskim
- zawiera 6 szuflad model 150-03, każda z możliwością podziału na 4 komory

Wysokość	Szerokość	Głębokość	Op. zbior.	J. op.	Nr katalogowy	Cena sprz. netto
mm	mm	mm				€
417	306	150	1 sztuka	1 sztuka	03568590	74,60



raaco

Magazynek szufladowy 150, model 928-123

- do przechowywania drobnych elementów o długości do 135 mm
- do montażu na ścianie lub mocowania w kolumnach obrotowych
- magazynki wykonane z lakierowanej stali, szuflady wykonane z odpornego na zużycie ściernie, przezroczystego polipropylenu
- krawędź zabezpieczająca przed wypadnięciem
- wiele możliwości podziału szuflad za pomocą przegródek
- obudowa w kolorze ciemnoniebieskim
- zawiera 28 szuflad z możliwością podziału na komory

Wysokość	Szerokość	Głębokość	Wyposażenie	Op. zbior.	J. op.	Nr katalogowy	Cena sprz. netto
mm	mm	mm					€
417	306	150	24x model 150-01, 3x model 150-02, 1x model 150-03	1 sztuka	1 sztuka	03568591	74,60



raaco

Magazynek szufladowy 250, model 24-1

- dużo przestrzeni do przechowywania na minimalnej powierzchni
- do montażu na ścianie lub mocowania w kolumnach obrotowych
- magazynki szufladowe z lakierowanej stali
- szuflady z odpornego na zużycie ściernie, przezroczystego polipropylenu
- krawędź zabezpieczająca przed wypadnięciem
- wiele możliwości podziału dzięki przegródkom lub wkładkom DIN
- zawiera 24 szuflady model 250-1, każda z możliwością podziału na 4 komory

Wysokość	Szerokość	Głębokość	Obciążenie użytkowe	Op. zbior.	J. op.	Nr katalogowy	Cena sprz. netto
mm	mm	mm	kg				€
435	357	255	75	1 sztuka	1 sztuka	03568592	146,96



raaco

Magazynek szufladowy, model 8-2

- dużo przestrzeni do przechowywania na minimalnej powierzchni
- do montażu na ścianie lub mocowania w kolumnach obrotowych
- magazynki szufladowe z lakierowanej stali
- szuflady z odpornego na zużycie ściernie, przezroczystego polipropylenu
- krawędź zabezpieczająca przed wypadnięciem
- wiele możliwości podziału dzięki przegródkom lub wkładkom DIN
- zawiera 8 szuflad model 150-02, każda z możliwością podziału na 4 komory za pomocą przegródek

Wysokość	Szerokość	Głębokość	Obciążenie użytkowe	Op. zbior.	J. op.	Nr katalogowy	Cena sprz. netto
mm	mm	mm	kg				€
435	357	255	50	1 sztuka	1 sztuka	03568593	121,38



raaco

Magazynek szufladowy, model 6-3

- dużo przestrzeni do przechowywania na minimalnej powierzchni
- do montażu na ścianie lub mocowania w kolumnach obrotowych
- magazynki szufladowe z lakierowanej stali
- szuflady z odpornego na zużycie ściernie, przezroczystego polipropylenu
- krawędź zabezpieczająca przed wypadnięciem
- wiele możliwości podziału dzięki przegródkom lub wkładkom DIN
- zawiera 6 szuflad model 250-3, każda z możliwością podziału na komory za pomocą wkładek

Wysokość	Szerokość	Głębokość	Obciążenie użytkowe	Op. zbior.	J. op.	Nr katalogowy	Cena sprz. netto
mm	mm	mm	kg				€
435	357	255	75	1 sztuka	1 sztuka	03568594	121,38



raaco

Kolumna obrotowa DC250

- bez wyposażenia, do montażu 12 magazynów szufladowych model 250 według indywidualnych potrzeb

Wysokość	Średnica	Op. zbior.	J. op.	Nr katalogowy	Cena sprz. netto
mm	mm				€
1600	880	1 sztuka	1 sztuka	03568595	390,14



raaco

Szuflada zamienna do serii 250

- możliwość podziału szuflady model 250-3 za pomocą wkładek (A 6-1, A 7-1, A 7-2, A 8-1, A 9-1) i zestawów wkładek

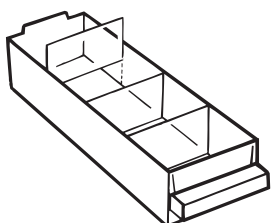

model 250-1

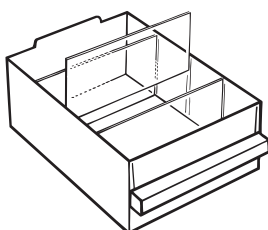

model 250-2

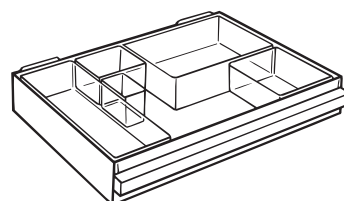

model 250-3

raaco

Model	Wysokość	Szerokość	Głębokość	Op. zbior.	J. op.	Nr katalogowy	Cena sprz. netto
	mm	mm	mm				€
250-1	58	80	239	1 sztuka	48 sztuk	02197812	3,76
250-2	92	159	239	1 sztuka	16 sztuk	02197813	7,96
250-3	57	320	240	1 sztuka	7 sztuk	02197814	12,42

Zestaw przegródek do szuflad serii 250

- przezroczyste

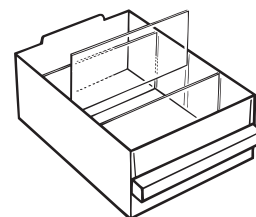

raaco

Pasują do szuflad	Zawartość	Wysokość	Szerokość	Głębokość	Op. zbior.	J. op.	Nr katalogowy	Cena sprz. netto
	sztuk	mm	mm	mm				€
model 250-1	36	46	75	3	1 zestaw	24 sztuki	02197586	8,78
model 250-2	12	80	154	3	1 zestaw	12 sztuk	02197587	8,78

Zestaw etykiet do szuflad (bez ilustracji)

- w kolorze białym

Pasują do szuflad	Zawartość	Wysokość	Szerokość	Op. zbior.	J. op.	Nr katalogowy	Cena sprz. netto
	sztuk	mm	mm				€
250-1	24	75	15	1 zestaw	25 sztuk	02197588	5,12
250-2	8	155	32	1 zestaw	25 sztuk	02196690	5,12
250-3	6	315	15	1 zestaw	25 sztuk	02196691	5,12

raaco

Walizka asortymentowa Assorter (PSC) 5-18

- 18 stałych przegródek
- przechowywanie dużej ilości elementów na minimalnej powierzchni
- przezroczysta pokrywa z 3 mocnymi zawiasami
- możliwość układania w stosy, odporna na odkształcenia

Uwaga: odporna na działanie kwasów i zasad.

Wysokość	Szerokość	Głębokość	Kolor	Op. zbior.	J. op.	Nr katalogowy	Cena sprz. netto
mm	mm	mm					€
43	240	195	ciemnoniebieski	1 sztuka	12 sztuk	03568568	9,90

raaco



Walizka asortymentowa Assorter (PSB) 4-32

- 32 stałe przegródki
- specjalnie profilowana powierzchnia (siatka) w pokrywie zapobiega przesuwaniu się zawartości
- przechowywanie dużej ilości elementów na minimalnej powierzchni
- przezroczysta pokrywa z 3 mocnymi zawiasami
- możliwość układania w stosy, odporna na odkształcenia

Uwaga: odporna na działanie kwasów i zasad.

Wysokość	Szerokość	Głębokość	Kolor	Op. zbior.	J. op.	Nr katalogowy	Cena sprz. netto
mm	mm	mm					€
57	338	260	ciemnoniebieski	1 sztuka	7 sztuk	03568569	17,98

raaco



Walizka asortymentowa Assorter 55 (PSC) 4x8-0

- bez wyposażenia, możliwość podziału za pomocą wkładek (A 6-1, A 7-1, A 7-2, A 8-1, A 9-1, itd.) i zestawów wkładek
- z zamknięciem przesuwającym i uchwytem
- specjalnie profilowana powierzchnia (siatka) w podstawie i pokrywie zapobiega przesuwaniu się zawartości
- przechowywanie dużej ilości elementów na minimalnej powierzchni
- przezroczysta pokrywa z 3 mocnymi zawiasami
- możliwość układania w stosy, odporna na odkształcenia

Uwaga: odporna na działanie kwasów i zasad.

Wysokość	Szerokość	Głębokość	Kolor	Op. zbior.	J. op.	Nr katalogowy	Cena sprz. netto
mm	mm	mm					€
57	338	261	ciemnoniebieski	1 sztuka	7 sztuk	03568545	19,46

raaco



Walizka asortymentowa Assorter 5-9

- skrzynka asortymentowa z 9 stałymi przegródkami: 36x52 mm (4 sztuki), 73x52 mm (2 sztuki), 36x105 mm (2 sztuki), 223x52 (1 sztuka)
- z zamknięciem przesuwającym
- przechowywanie dużej ilości elementów na minimalnej powierzchni
- przezroczysta pokrywa z 3 mocnymi zawiasami
- możliwość układania w stosy, odporna na odkształcenia

Uwaga: odporna na działanie kwasów i zasad.

Wysokość	Szerokość	Głębokość	Kolor	Op. zbior.	J. op.	Nr katalogowy	Cena sprz. netto
mm	mm	mm					€
43	240	195	ciemnoniebieski	1 sztuka	1 sztuka	03654435	8,66

raaco



Walizka asortymentowa Assorter 4-15

- walizka asortymentowa z 15 stałymi przegródkami: 38x54 mm (8 sztuk), 78x54 mm (3 sztuki), 118x54 mm (2 sztuki), 238x54 (1 sztuka), 78x166 mm (1 sztuka)
- z zamknięciem przesuwnym, specjalnie profilowana powierzchnia (siatka) w podstawie i pokrywie zapobiega przesuwaniu się zawartości
- przechowywanie dużej ilości elementów na minimalnej powierzchni
- przezroczysta pokrywa z 3 mocnymi zawiasami
- możliwość układania w stopy, odporna na odkształcenia

Uwaga: odporna na działanie kwasów i zasad.

Wysokość	Szerokość	Głębokość	Kolor	Op. zbior.	J. op.	Nr katalogowy	Cena sprz. netto
mm	mm	mm					€
57	338	260	ciemnoniebieski	1 sztuka	1 sztuka	03654436	15,86

raaco



Walizka asortymentowa Assorter 55 (PSC) 4x8-15

- walizka asortymentowa z 15 przezroczystymi wkładami (5x A9-1, 2x A9-2, 1x A9-3, 1x A9-4, 4x A8-1, 1x A8-2, 1x A7-1)
- z zamknięciem przesuwnym i uchwytem, specjalnie profilowana powierzchnia (siatka) w podstawie i pokrywie zapobiega przesuwaniu się zawartości
- przechowywanie dużej ilości elementów na minimalnej powierzchni
- przezroczysta pokrywa z 3 mocnymi zawiasami
- możliwość układania w stopy, odporna na odkształcenia

Uwaga: odporna na działanie kwasów i zasad.

Wysokość	Szerokość	Głębokość	Kolor	Op. zbior.	J. op.	Nr katalogowy	Cena sprz. netto
mm	mm	mm					€
57	338	261	ciemnoniebieski	1 sztuka	7 sztuk	03568546	26,84

raaco



Walizka asortymentowa Assorter 55 (PSC) 4x8-17

- walizka asortymentowa z 17 przezroczystymi wkładami (4x A9-1, 4x A9-2, 8x A8-1, 1x A7-1)
- z zamknięciem przesuwnym i uchwytem, specjalnie profilowana powierzchnia (siatka) w podstawie i pokrywie zapobiega przesuwaniu się zawartości
- przechowywanie dużej ilości elementów na minimalnej powierzchni
- przezroczysta pokrywa z 3 mocnymi zawiasami
- możliwość układania w stopy, odporna na odkształcenia

Uwaga: odporna na działanie kwasów i zasad.

Wysokość	Szerokość	Głębokość	Kolor	Op. zbior.	J. op.	Nr katalogowy	Cena sprz. netto
mm	mm	mm					€
57	338	261	ciemnoniebieski	1 sztuka	7 sztuk	03568570	26,84

raaco



Rama do walizek asortymentowych Handybox 55x4 (z wyposażeniem)

- przenośna rama Handybox z 4 walizkami asortymentowymi
- wykonana z bardzo odpornego na uderzenia polipropylenu
- ergonomiczny uchwyt
- zabezpieczenie transportowe przed wypadnięciem skrzynek
- możliwość łączenia ze sobą ram
- odporna na działanie kwasów i zasad

Zawartość:

Po 2 walizki asortymentowe Assorter z 15 i 17 wkładami

Walizka 1: 5x A9-1, 2x A9-2, 1x A9-3, 1x A9-4, 4x A8-1, 1x A8-2, 1x A7-1

Walizka 2: 4x A9-1, 4x A9-2, 8x A8-1, 1x A7-1

Wysokość	Szerokość	Głębokość	Op. zbior.	J. op.	Nr katalogowy	Cena sprz. netto
mm	mm	mm				€
310	376	265	1 sztuka	1 sztuka	03568571	144,62

Rama do walizek asortymentowych Handybox 55 (bez wyposażenia)

- przenośna rama, bez wyposażenia
- przeznaczona do wyposażenia w 4 walizki asortymentowe Assorter 55 4 x 8 i 4 Assorter (PSB) 4-32
- wykonana z polipropylenu

Kolor ramy	Wysokość	Szerokość	Głębokość	Waga	Udźwig	Op. zbior.	J. op.	Nr katalogowy	Cena sprz. netto
	mm	mm	mm	kg	kg				€
czarny	310	376	265	2,195	25	1 sztuka	1 sztuka	03568547	41,96

raaco



raaco



Walizka asortymentowa CarryLite 55 5x10-25/1

- walizka asortymentowa z 25 wkładami A8-1
- wyposażona w zamknięcia przesuwne i uchwyt
- specjalnie profilowana powierzchnia (siatka) w podstawie i pokrywie zapobiega przesuwaniu się zawartości
- wykonana z polipropylenu, pokrywa z niełamliwego poliwęglanu

Wysokość	Szerokość	Głębokość	Op. zbior.	J. op.	Nr katalogowy	Cena sprz. netto
mm	mm	mm				€
57	413	330	1 sztuka	4 sztuki	03568549	59,58

raaco



Walizka asortymentowa CarryLite 55 5x10-25/2

- walizka asortymentowa z 25 wkładami (10x A9-1, 10x A8-1, 5x A7-1)
- wyposażona w zamknięcia przesuwne i uchwyt
- specjalnie profilowana powierzchnia (siatka) w podstawie i pokrywie zapobiega przesuwaniu się zawartości
- wykonana z polipropylenu, pokrywa z niełamliwego poliwęglanu

Wysokość	Szerokość	Głębokość	Op. zbior.	J. op.	Nr katalogowy	Cena sprz. netto
mm	mm	mm				€
57	413	330	1 sztuka	4 sztuki	03568548	59,58

raaco



Walizka asortymentowa CarryLite 80 5x10-15

- walizka asortymentowa z 15 wkładami (5x BA8-1, 10x BA7-1)
- wyposażona w zamknięcia przesuwne i uchwyt
- specjalnie profilowana powierzchnia (siatka) w podstawie i pokrywie zapobiega przesuwaniu się zawartości
- wykonana z polipropylenu, pokrywa z niełamliwego poliwęglanu

Wysokość	Szerokość	Głębokość	Op. zbior.	J. op.	Nr katalogowy	Cena sprz. netto
mm	mm	mm				€
79	413	330	1 sztuka	3 sztuki	03568550	67,48

raaco



Walizka asortymentowa CarryLite 80 5x10-20

- walizka asortymentowa z 20 wkładami (15x BA8-1, 5x BA7-1)
- wyposażona w zamknięcia przesuwne i uchwyt
- specjalnie profilowana powierzchnia (siatka) w podstawie i pokrywie zapobiega przesuwaniu się zawartości
- wykonana z polipropylenu, pokrywa z niełamliwego poliwęglanu

Wysokość	Szerokość	Głębokość	Op. zbior.	J. op.	Nr katalogowy	Cena sprz. netto
mm	mm	mm				€
79	413	330	1 sztuka	3 sztuki	03568551	67,48

raaco



Walizka asortymentowa CarryLite 150-9

- lekka i niezawodna - właściwy wybór do przechowywania średnich i ciężkich elementów
- specjalnie profilowana powierzchnia (siatka) w pokrywie umożliwia sortowanie drobnych elementów
- z tworzywa sztucznego odpornego na pęknięcia (o połowę lżejsza w porównaniu z podobnym wykonaniem ze stali)
- zawiera 8 wyjmowanych przegródek

Wysokość	Szerokość	Głębokość	Op. zbior.	J. op.	Nr katalogowy	Cena sprz. netto
mm	mm	mm				€
147	413	330	1 sztuka	2 sztuki	03568572	87,90

raaco



Walizka asortymentowa Boxxser 55 4x4

raaco

- do przechowywania drobnych elementów
- wyjątkowo stabilna konstrukcja podstawy z podwójną ścianką
- z solidnym zamknięciem zintegrowanym z obudową
- obsługa jedną ręką dzięki połączeniu mechanizmu blokowania i odblokowywania
- wyjmowane wkładki
- specjalnie profilowana powierzchnia (siatka) w pokrywie i podstawie jako zabezpieczenie transportowe
- profil podstawy umożliwiający układanie w stosy
- oznaczenie pól w pokrywie
- wymienna etykieta w trzech kolorach ułatwiająca identyfikację zawartości
- walizka z wysokiej jakości polipropylenu, pokrywa z odpornego na uderzenia poliwęglanu
- kolor walizki/wkładek: ciemnoniebieski/przezroczysty



Oznaczenie	Wykonanie	Wysokość mm	Szerokość mm	Głębokość mm	Op. zbior.	J. op.	Nr katalogowy	Cena sprz. netto €
Boxxser 55 4x4-0	bez wyposażenia	55	241	225	1 sztuka	5 sztuk	03609725	19,20
Boxxser 55 4x4-9	9 wkładów	55	241	225	1 sztuka	1 sztuka	03609732	21,96
Boxxser 55 4x4-11	11 wkładów	55	241	225	1 sztuka	1 sztuka	03609733	21,96

Walizka asortymentowa Boxxser 55 5x5

raaco

- do przechowywania drobnych elementów
- wyjątkowo stabilna konstrukcja podstawy z podwójną ścianką
- z solidnym zamknięciem zintegrowanym z obudową
- obsługa jedną ręką dzięki połączeniu mechanizmu blokowania i odblokowywania
- wyjmowane wkładki
- specjalnie profilowana powierzchnia (siatka) w pokrywie i podstawie jako zabezpieczenie transportowe
- profil podstawy umożliwiający układanie w stosy
- oznaczenie pól w pokrywie
- wymienna etykieta w trzech kolorach ułatwiająca identyfikację zawartości
- walizka z wysokiej jakości polipropylenu, pokrywa z odpornego na uderzenia poliwęglanu
- kolor walizki/wkładek: ciemnoniebieski/przezroczysty



Oznaczenie	Wykonanie	Wysokość mm	Szerokość mm	Głębokość mm	Op. zbior.	J. op.	Nr katalogowy	Cena sprz. netto €
Boxxser 55 5x5-0	bez wyposażenia	55	298	284	1 sztuka	5 sztuk	03609729	37,00
Boxxser 55 5x5-13	13 wkładów	55	298	284	1 sztuka	1 sztuka	03609730	48,44
Boxxser 55 5x5-15	15 wkładów	55	298	284	1 sztuka	1 sztuka	03609731	48,44

Walizka asortymentowa Boxxser 55 6x6

raaco

- do przechowywania drobnych elementów
- wyjątkowo stabilna konstrukcja podstawy z podwójną ścianką
- z solidnym zamknięciem zintegrowanym z obudową
- obsługa jedną ręką dzięki połączeniu mechanizmu blokowania i odblokowywania
- wyjmowane wkładki
- specjalnie profilowana powierzchnia (siatka) w pokrywie i podstawie jako zabezpieczenie transportowe
- profil podstawy umożliwiający układanie w stosy
- oznaczenie pól w pokrywie
- wymienna etykieta w trzech kolorach ułatwiająca identyfikację zawartości
- walizka z wysokiej jakości polipropylenu, pokrywa z odpornego na uderzenia poliwęglanu
- kolor walizki/wkładek: ciemnoniebieski/przezroczysty



Oznaczenie	Wykonanie	Wysokość mm	Szerokość mm	Głębokość mm	Op. zbior.	J. op.	Nr katalogowy	Cena sprz. netto €
Boxxser 55 6x6-0	bez wyposażenia	55	354	323	1 sztuka	5 sztuk	03609726	46,02
Boxxser 55 6x6-12	12 wkładów	55	354	323	1 sztuka	1 sztuka	03609728	61,86
Boxxser 55 6x6-14	14 wkładów	55	354	323	1 sztuka	1 sztuka	03609727	61,86

Walizka asortymentowa Boxxser 55 5x10

raaco

- do przechowywania drobnych elementów
- wyjątkowo stabilna konstrukcja podstawy z podwójną ścianką
- z solidnym zamknięciem zintegrowanym z obudową
- obsługa jedną ręką dzięki połączeniu mechanizmu blokowania i odblokowywania
- wyjmowane wkładki
- specjalnie profilowana powierzchnia (siatka) w pokrywie i podstawie jako zabezpieczenie transportowe
- profil podstawy umożliwiający układanie w stopy
- oznaczenie pól w pokrywie
- wymienna etykieta w trzech kolorach ułatwiająca identyfikację zawartości
- walizka z wysokiej jakości polipropylenu, pokrywa z odpornego na uderzenia poliwęglanu
- kolor walizki/wkładek: ciemnoniebieski/przezroczysty



Oznaczenie	Wykonanie	Wysokość mm	Szerokość mm	Głębokość mm	Op. zbior.	J. op.	Nr katalogowy	Cena sprz. netto €
Boxxser 55 5x10-0	bez wyposażenia	55	421	361	1 sztuka	4 sztuki	03568556	69,06
Boxxser 55 5x10-25	25 wkładów	55	421	361	1 sztuka	1 sztuka	03568557	84,16
Boxxser 55 5x10-45	45 wkładów	55	421	361	1 sztuka	1 sztuka	03568558	84,16

Walizka asortymentowa Boxxser 80 5x10

raaco

- do przechowywania drobnych elementów
- wyjątkowo stabilna konstrukcja podstawy z podwójną ścianką
- z solidnym zamknięciem zintegrowanym z obudową
- obsługa jedną ręką dzięki połączeniu mechanizmu blokowania i odblokowywania
- wyjmowane wkładki
- specjalnie profilowana powierzchnia (siatka) w pokrywie i podstawie jako zabezpieczenie transportowe
- profil podstawy umożliwiający układanie w stopy
- oznaczenie pól w pokrywie
- wymienna etykieta w trzech kolorach ułatwiająca identyfikację zawartości
- walizka z wysokiej jakości polipropylenu, pokrywa z odpornego na uderzenia poliwęglanu
- kolor walizki/wkładek: ciemnoniebieski/przezroczysty



Oznaczenie	Wykonanie	Wysokość mm	Szerokość mm	Głębokość mm	Op. zbior.	J. op.	Nr katalogowy	Cena sprz. netto €
Boxxser 80 5x10-0	bez wyposażenia	78	421	361	1 sztuka	3 sztuki	03568559	64,66
Boxxser 80 5x10-14	14 wkładów	78	421	361	1 sztuka	1 sztuka	03568560	94,80
Boxxser 80 5x10-20	20 wkładów	78	421	361	1 sztuka	1 sztuka	03568561	94,80

Walizka asortymentowa Boxxser 80 8x8

raaco

- do przechowywania drobnych elementów
- wyjątkowo stabilna konstrukcja podstawy z podwójną ścianką
- z solidnym zamknięciem zintegrowanym z obudową
- obsługa jedną ręką dzięki połączeniu mechanizmu blokowania i odblokowywania
- wyjmowane wkładki
- specjalnie profilowana powierzchnia (siatka) w pokrywie i podstawie jako zabezpieczenie transportowe
- profil podstawy umożliwiający układanie w stopy
- oznaczenie pól w pokrywie
- wymienna etykieta w trzech kolorach ułatwiająca identyfikację zawartości
- walizka z wysokiej jakości polipropylenu, pokrywa z odpornego na uderzenia poliwęglanu
- kolor walizki/wkładek: ciemnoniebieski/przezroczysty



Oznaczenie	Wykonanie	Wysokość mm	Szerokość mm	Głębokość mm	Op. zbior.	J. op.	Nr katalogowy	Cena sprz. netto €
Boxxser 80 8x8-0	bez wyposażenia	78	465	401	1 sztuka	3 sztuki	03568562	82,60
Boxxser 80 8x8-18	18 wkładów	78	465	401	1 sztuka	1 sztuka	03568563	120,90
Boxxser 80 8x8-20	20 wkładów	78	465	401	1 sztuka	1 sztuka	03568564	120,90

Rama do walizek asortymentowych HandyBoxxser 5x5 (z wyposażeniem)

- przenośna rama do walizek Boxxser
- wyposażona w 4 walizki Boxxser 55 5x5-15
- wykonana z polipropylenu
- w kolorze ciemnoniebieskim

Wysokość	Szerokość	Głębokość	Udźwig	Op. zbior.	J. op.	Nr katalogowy	Cena sprz. netto
mm	mm	mm	kg				€
342	347	305	20	1 sztuka	1 sztuka	03568555	257,30

raaco



Rama do walizek asortymentowych HandyBoxxser 5x5 (bez wyposażenia)

- rama przeznaczona do 4 walizek asortymentowych Boxxser 55 5x5
- wykonana z polipropylenu
- w kolorze ciemnoniebieskim

Wysokość	Szerokość	Głębokość	Udźwig	Op. zbior.	J. op.	Nr katalogowy	Cena sprz. netto
mm	mm	mm	kg				€
342	347	305	20	1 sztuka	1 sztuka	03568554	64,76

raaco



Etykieta identyfikacyjna do walizki asortymentowej Boxxser

Kolor	Zawartość	Op. zbior.	J. op.	Nr katalogowy	Cena sprz. netto
	sztuk				€
żółty	4	1 zestaw	1 zestaw	03568565	3,76
szary	4	1 zestaw	1 zestaw	03568566	3,76
zielony	4	1 zestaw	1 zestaw	03568567	3,76

raaco



Wkładka A6

- wyposażenie dodatkowe odpowiednie do skrzynek narzędziowych Compact, walizek asortymentowych Carry-Lite 55 i Boxxser 55 oraz szuflad 250-3
- wykonana z propylenu
- przezroczysta

Wykonanie	Wysokość	Szerokość	Głębokość	Op. zbior.	J. op.	Nr katalogowy	Cena sprz. netto
	mm	mm	mm				€
wkładka A6-1, pojedyncza	47	109	157	1 sztuka	12 sztuk	02516973	2,74
wkładka A6-1, 2 sztuki w zestawie	47	109	157	1 zestaw	2 sztuki	03678770	5,56

raaco

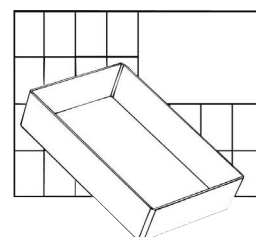

A6-1

Wkładka A7

- wyposażenie dodatkowe odpowiednie do skrzynek narzędziowych Compact, walizek asortymentowych Carry-Lite 55 i Boxxser 55 oraz szuflad 250-3
- wykonana z propylenu
- przezroczysta

Wykonanie	Wysokość mm	Szerokość mm	Głębokość mm	Op. zbior.	J. op.	Nr katalogowy	Cena sprz. netto €
wkładka A7-2, pojedyncza	47	79	219	1 sztuka	12 sztuk	02516966	2,74
wkładka A7-2, 2 sztuki w zestawie	47	79	219	1 zestaw	2 sztuki	03678765	5,56
wkładka A7-1, pojedyncza	47	79	109	1 sztuka	24 sztuki	02516974	1,56
wkładka A7-1, 4 sztuki w zestawie	47	79	109	1 zestaw	4 sztuki	03678769	6,32

raaco

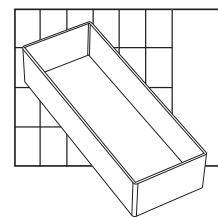

A7-2

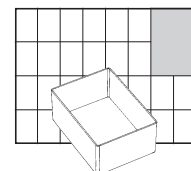

A7-1

Wkładka A8

- wyposażenie dodatkowe odpowiednie do skrzynek narzędziowych Compact, walizek asortymentowych Carry-Lite 55 i Boxxser 55 oraz szuflad 250-3
- wykonana z propylenu
- przezroczysta

Wykonanie	Wysokość mm	Szerokość mm	Głębokość mm	Op. zbior.	J. op.	Nr katalogowy	Cena sprz. netto €
wkładka A8-2, pojedyncza	47	55	157	1 sztuka	24 sztuki	02516978	1,56
wkładka A8-1, 8 sztuk w zestawie	47	55	79	1 zestaw	8 sztuk	01163663	7,14
wkładka A8-1, pojedyncza	47	55	79	1 sztuka	48 sztuk	02516975	0,92

raaco

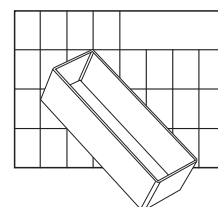

A8-2

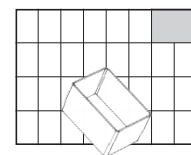

A8-1

Wkładka A9

raaco

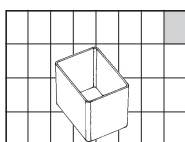

A9-1

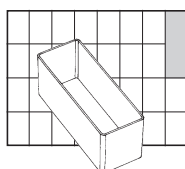

A9-2

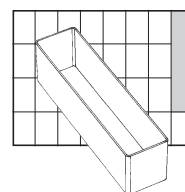

A9-3

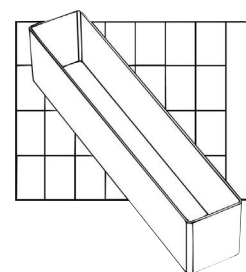

A9-4

Wykonanie	Wysokość mm	Szerokość mm	Głębokość mm	Op. zbior.	J. op.	Nr katalogowy	Cena sprz. netto €
wkładka A9-4, pojedyncza	47	39	218	1 sztuka	24 sztuki	02516977	1,56
wkładka A9-3, pojedyncza	47	39	163	1 sztuka	30 sztuk	02516979	1,22
wkładka A9-2, pojedyncza	47	39	109	1 sztuka	48 sztuk	02516976	0,92
wkładka A9-1, 16 sztuk w zestawie	47	39	55	1 zestaw	16 sztuk	01163664	8,38

Skrzynka narzędziowa Compact 15

- w zestawie z przegródkami umożliwiającymi podział znajdujących się w skrzynce pojemników na narzędzia
- dla profesjonalistów, lekka i jednocześnie przeznaczona do przenoszenia większych ciężarów
- uniwersalna, stabilna wymiarowo i odporna na zużycie
- wykonana z wysokiej jakości polipropylenu odpornego na większość kwasów i zasad
- w kolorze ciemnoniebieskim

raaco



Wysokość	Szerokość	Głębokość	Waga	Udźwig	Pojemność	Op. zbior.	J. op.	Nr katalogowy	Cena sprz. netto
mm	mm	mm	kg	kg	m ³				€
170	426	215	1,5	20	0,0169	1 sztuka	1 sztuka	03568573	38,64

Skrzynka narzędziowa Compact 20

- 6 wkładów w wymowanych pojemnikach na narzędzia
- dla profesjonalistów, lekka i jednocześnie przeznaczona do przenoszenia większych ciężarów
- uniwersalna, stabilna wymiarowo i odporna na zużycie
- wymowane pojemniki na narzędzia, które można dodatkowo podzielić przy pomocy wkładek
- wykonana z wysokiej jakości polipropylenu odpornego na większość kwasów i zasad
- w kolorze ciemnoniebieskim

raaco



Wysokość	Szerokość	Głębokość	Waga	Udźwig	Pojemność	Op. zbior.	J. op.	Nr katalogowy	Cena sprz. netto
mm	mm	mm	kg	kg	m ³				€
190	474	239	1,848	30	0,0238	1 sztuka	1 sztuka	03568574	45,84

Skrzynka narzędziowa Compact 27

- 6 wkładów w wymowanych pojemnikach na narzędzia i 2 szuflady na drobne elementy
- dla profesjonalistów, lekka i jednocześnie przeznaczona do przenoszenia większych ciężarów
- uniwersalna, stabilna wymiarowo i odporna na zużycie
- wymowane pojemniki na narzędzia, które można dodatkowo podzielić przy pomocy wkładek
- wykonana z wysokiej jakości polipropylenu odpornego na większość kwasów i zasad
- w kolorze ciemnoniebieskim

raaco



Wysokość	Szerokość	Głębokość	Waga	Udźwig	Pojemność	Op. zbior.	J. op.	Nr katalogowy	Cena sprz. netto
mm	mm	mm	kg	kg	m ³				€
248	474	239	2,6	30	0,0297	1 sztuka	1 sztuka	03568575	57,98

Skrzynka narzędziowa Compact 37

- 7 wkładów w wymowanych pojemnikach na narzędzia i przegródki do podziału wnętrza skrzynki
- wygodny transport dzięki dwóm bocznym składanym uchwytom
- dla profesjonalistów, lekka i jednocześnie przeznaczona do przenoszenia większych ciężarów
- uniwersalna, stabilna wymiarowo i odporna na zużycie
- wymowane pojemniki na narzędzia, które można dodatkowo podzielić przy pomocy wkładek
- wykonana z wysokiej jakości polipropylenu odpornego na większość kwasów i zasad
- w kolorze ciemnoniebieskim

raaco



Uwaga: możliwość doposażenia skrzynki w kółka dostępne jako wyposażenie dodatkowe.

Wysokość	Szerokość	Głębokość	Waga	Udźwig	Pojemność	Op. zbior.	J. op.	Nr katalogowy	Cena sprz. netto
mm	mm	mm	kg	kg	m ³				€
230	540	296	3,69	40	0,0409	1 sztuka	1 sztuka	03568576	87,20



Skrzynka narzędziowa Compact 47

- 7 wkładów w wymiowanych pojemnikach na narzędzia, 3 przegródki do podziału wnętrza skrzynki i 2 szuflady na drobne elementy
- wygodny transport dzięki dwóm bocznym składanym uchwytom
- dla profesjonalistów, lekka i jednocześnie przeznaczona do przenoszenia większych ciężarów
- uniwersalna, stabilna wymiarowo i odporna na zużycie
- wymiowane pojemniki na narzędzia, które można dodatkowo podzielić przy pomocy wkładek
- wykonana z wysokiej jakości polipropylenu odpornego na większość kwasów i zasad
- w kolorze ciemnoniebieskim

raaco



Uwaga: możliwość doposażenia skrzynki w kółka dostępne jako wyposażenie dodatkowe.

Wysokość	Szerokość	Głębokość	Waga	Udźwig	Pojemność	Op. zbior.	J. op.	Nr katalogowy	Cena sprz. netto
mm	mm	mm	g	kg	m ³				€
292	540	296	4,6	40	0,0506	1 sztuka	1 sztuka	03568577	114,50

Skrzynka narzędziowa Compact 50

- 10 wkładów w wymiowanych pojemnikach na narzędzia i 1 przegródka do podziału wnętrza skrzynki
- wygodny transport dzięki dwóm bocznym składanym uchwytom
- dla profesjonalistów, lekka i jednocześnie przeznaczona do przenoszenia większych ciężarów
- uniwersalna, stabilna wymiarowo i odporna na zużycie
- wymiowane pojemniki na narzędzia, które można dodatkowo podzielić przy pomocy wkładek
- wykonana z wysokiej jakości polipropylenu odpornego na większość kwasów i zasad
- w kolorze ciemnoniebieskim

raaco



Uwaga: możliwość doposażenia skrzynki w kółka dostępne jako wyposażenie dodatkowe.

Wysokość	Szerokość	Głębokość	Waga	Udźwig	Pojemność	Op. zbior.	J. op.	Nr katalogowy	Cena sprz. netto
mm	mm	mm	kg	kg	m ³				€
260	621	311	4,6	50	0,0534	1 sztuka	1 sztuka	03568578	114,50

Skrzynka narzędziowa Compact 62

- 10 wkładów w wymiowanych pojemnikach na narzędzia, 1 przegródka do podziału wnętrza skrzynki i 4 szuflady na drobne elementy
- wygodny transport dzięki dwóm bocznym składanym uchwytom
- dla profesjonalistów, lekka i jednocześnie przeznaczona do przenoszenia większych ciężarów
- uniwersalna, stabilna wymiarowo i odporna na zużycie
- wymiowane pojemniki na narzędzia, które można dodatkowo podzielić przy pomocy wkładek
- wykonana z wysokiej jakości polipropylenu odpornego na większość kwasów i zasad
- w kolorze ciemnoniebieskim

raaco



Uwaga: możliwość doposażenia skrzynki w kółka dostępne jako wyposażenie dodatkowe.

Wysokość	Szerokość	Głębokość	Waga	Udźwig	Pojemność	Op. zbior.	J. op.	Nr katalogowy	Cena sprz. netto
mm	mm	mm	kg	kg	m ³				€
322	621	311	7,1	50	0,0662	1 sztuka	1 sztuka	03568579	193,72

Zestaw kółek do skrzynki narzędziowej Compact

- 4 gumowe kółka do skrzynek narzędziowych Compact 37, 47, 50 i 62

raaco

Op. zbior.	J. op.	Nr katalogowy	Cena sprz. netto
1 zestaw	1 zestaw	01221347	37,36



Skrzynka narzędziowa 33-34

- skrzynka narzędziowa z dużym uchwytem do ciężkich prac w warsztacie lub do zastosowań mobilnych
- z tacą na narzędzia i zamykaną czerwoną skrzynką asortymentową
- w kolorze czarnym

skrzynki dostarczane są bez zawartości

Wysokość	Szerokość	Głębokość	Kolor	Op. zbior.	J. op.	Nr katalogowy	Cena sprz. netto
mm	mm	mm					€
255	480	258	czarny	1 sztuka	1 sztuka	03802689	39,56

raaco



Skrzynka narzędziowa 35-50

- skrzynka narzędziowa z dużym uchwytem do ciężkich prac w warsztacie lub do zastosowań mobilnych
- z 2 tacami na narzędzia i zamykaną czerwoną skrzynką asortymentową
- w kolorze czarnym

skrzynki dostarczane są bez zawartości

Wysokość	Szerokość	Głębokość	Kolor	Op. zbior.	J. op.	Nr katalogowy	Cena sprz. netto
mm	mm	mm					€
290	580	285	czarny	1 sztuka	1 sztuka	03802690	60,88

raaco



Walizka uniwersalna

- obudowa wykonana z wytrzymałego polipropylenu może być indywidualnie dzielona dzięki 21 przegródkom zawartym w dostawie
- uchwyt stanowiący integralną część obudowy
- przezroczysta pokrywa
- skrzynki dostarczane są bez zawartości

raaco



model 45



model 46



model 47

Model	Wysokość	Szerokość	Głębokość	Op. zbior.	J. op.	Nr katalogowy	Cena sprz. netto
	mm	mm	mm				€
45	51	312	238	1 sztuka	1 sztuka	03679790	10,74
46	61	388	290	1 sztuka	1 sztuka	03679791	15,38
47	81	460	350	1 sztuka	1 sztuka	03679792	23,46

Walizka L-BOXX® Mini

- kompaktowe rozwiązanie do małych asortymentów do 1,5 kg
- możliwość indywidualnego stosowania przegródek zlicowanych z pokrywą
- podobnie jak w przypadku dużych walizek L-BOXX® system zatrzaskowy L-BOXX® Mini oparty jest na sprężynowanej dźwigni sprzęgającej
- możliwość łączenia różnych walizek L-BOXX® Mini
- wykonana z tworzywa sztucznego dopuszczonego do kontaktu z żywnością

Wykonanie	pokrywa szara	pokrywa przezroczysta
Szerokość zewn.	260 mm	260 mm
Głębokość zewn.	156 mm	156 mm
Wysokość zewn.	63 mm	63 mm
Op. zbior.	1 sztuka	1 sztuka
J. op.	1 sztuka	1 sztuka
Nr katalogowy	04442258	04442259
Cena sprz. netto €	14,34	14,34



pokrywa szara

pokrywa przezroczysta

Walizka L-BOXX®, bez wyposażenia

- dostępna w 4 różnych wielkościach
- możliwość łączenia ze sobą i transportu walizek różnych wielkości
- nośność pokrywy do 100 kg
- ładowność do 25 kg na każdą walizkę
- zabezpieczona przed wodą rozpryskową



walizka L-BOXX 102



walizka L-BOXX 136



walizka L-BOXX 238



walizka L-BOXX 374

Wykonanie	walizka L-BOXX 102	walizka L-BOXX 136	walizka L-BOXX 238	walizka L-BOXX 374
Szerokość zewn.	445 mm	445 mm	445 mm	445 mm
Głębokość zewn.	358 mm	358 mm	358 mm	358 mm
Wysokość zewn.	118 mm	152 mm	254 mm	390 mm
Szerokość wewn.	378 mm	378 mm	378 mm	378 mm
Głębokość wewn.	313 mm	310 mm	303 mm	294 mm
Wysokość wewn.	65 mm	101 mm	203 mm	339 mm
Waga	2,1 kg	2,2 kg	2,8 kg	3,4 kg
Op. zbior.	1 sztuka	1 sztuka	1 sztuka	1 sztuka
J. op.	1 sztuka	1 sztuka	1 sztuka	1 sztuka
Nr katalogowy	04442263	04442243	04442244	04442245
Cena sprz. netto €	67,04	71,14	79,34	85,20

Wkład do pojemników Insetbox

- do walizek L-BOXX® 374

Szerokość zewn. mm	Głębokość zewn. mm	Wysokość zewn. mm	Waga kg	Op. zbior.	J. op.	Nr katalogowy	Cena sprz. netto €
320	400	65	0,98	1 sztuka	1 sztuka	04124659	14,88

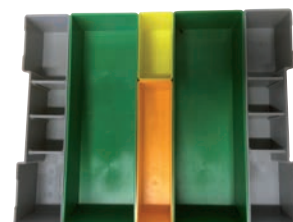

Wkład do pokrywy L-BOXX

- wkład z utwardzanej pianki
- chroni zawartość przed przypadkowym wymieszaniem

Szerokość	Głębokość	Wysokość	Op. zbior.	J. op.	Nr katalogowy	Cena sprz. netto
mm	mm	mm				€
405	333	30	1 sztuka	1 sztuka	04442246	7,90



Rolki do walizki narzędziowej

- praktyczna platforma mobilna dla wszystkich walizek L-BOXX
- prosty system zatraskowy typu klik
- wykonane z tworzywa sztucznego w kolorze szarym
- 4 zestawy kołowe skrętne, 2 z hamulcem

Szerokość	Głębokość	Wysokość	Udźwig	Waga	Nr katalogowy	Cena sprz. netto
	mm	mm	kg	kg		€
646	492	184	100	3,8	04442250	146,40



Wkład na drobne elementy do walizek L-BOXX 102

- wkład na drobne elementy wykonany z głęboko tłoczonego tworzywa sztucznego



5 komór



8 komór



12 komór

Wykonanie	Szerokość	Głębokość	Wysokość	Nr katalogowy	Cena sprz. netto
	mm	mm	mm		€
5 komór	315	405	62	04442242	5,86
8 komór	315	405	62	04442251	5,86
12 komór	315	405	62	04442252	5,86

Wkład na drobne elementy do walizek L-BOXX 136 i LS BOXX

- wkład na drobne elementy wykonany z głęboko tłoczonego tworzywa sztucznego



4 komory



6 komór



8 komór

Wykonanie	Szerokość	Głębokość	Wysokość	Nr katalogowy	Cena sprz. netto
	mm	mm	mm		€
4 komory	315	405	97	04442253	9,80
6 komór	315	405	97	04442254	9,80
8 komór	315	405	97	04442255	9,80

Wkład na narzędzia do walizek L-BOXX i LS-BOXX

- z uchwytami gumowymi i kieszeniami na narzędzia

Szerokość	Głębokość	Wysokość	Op. zbior.	J. op.	Nr katalogowy	Cena sprz. netto
mm	mm	mm				€
380	315	20	1 sztuka	1 sztuka	04442249	18,88



Pianka

- wstępnie perforowana
- dopasowanie wkładki według indywidualnych potrzeb umożliwia bezpieczny transport wartościowych przedmiotów

Wykonanie	Szerokość	Głębokość	Wysokość	Op. zbior.	J. op.	Nr katalogowy	Cena sprz. netto
	mm	mm	mm				€
do modelu 102	405	50	315	1 sztuka	1 sztuka	04442247	20,06
do modelu 136	405	85	315	1 sztuka	1 sztuka	04442248	21,82

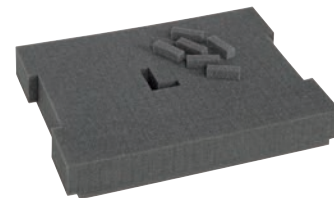

Wkładka termiczna do walizki L-BOXX 374

- wkład termoizolacyjny do materiałów wrażliwych na działanie temperatury

Wysyłka: bez wkładów, tulejek i przegródek oddzielających.

Szerokość	Głębokość	Wysokość	Waga	Op. zbior.	J. op.	Nr katalogowy	Cena sprz. netto
mm	mm	mm	kg				€
315	365	405	0,7	1 sztuka	1 sztuka	04442264	47,28



Zestaw pojemników Insetbox do walizki L-BOXX 102

Wykonanie	H3	CD 3
Skład zestawu:	2 pojemniki U3 szare z 6 przegródkami, 2 pojemniki A3 czerwone, 3 pojemniki B3 żółte, 2 pojemniki C3 niebieskie, 1 pojemnik D3 zielony, 2 pojemniki F3 pomarańczowe	2 pojemniki U3 szare z 6 przegródkami, 3 pojemniki C3 niebieskie, 3 pojemniki D3 zielone
Szerokość	405 mm	405 mm
Głębokość	315 mm	315 mm
Wysokość	63 mm	63 mm
Waga	0,900 kg	0,900 kg
Nr katalogowy	04442257	04442256
Cena sprz. netto €	17,42	17,42



H 3



CD 3

Przenośny blat roboczy do walizek narzędziowych L-BOXX i LS-BOXX®

- lekki, stabilny blat roboczy Multiplex do różnych rodzajów zastosowań

Uwaga: możliwość szybkiej rozbudowy przenośnego blatu roboczego poprzez ustawienie walizek L-/LS-BOXX na podstawie mobilnej L-BOXX (podstawę należy zamawiać osobno).

Szerokość	Głębokość	Wysokość	Waga	Op. zbior.	J. op.	Nr katalogowy	Cena sprz. netto
mm	mm	mm	kg				€
700	500	18	4,5	1 sztuka	1 sztuka	04442265	113,16



Walizka LS-BOXX® 306, bez wyposażenia

- odpowiednia do transportu elektronarzędzi i drobnych elementów
- walizka LS-BOXX® łączy w sobie model 136 L-BOXX® z wymiową mniejszą kasetą i-BOXX
- dostępna w dwóch wersjach: z dwoma wysokimi kasetami i-BOXX® o wysokości 72 mm lub z jedną kasetą i-BOXX® o wysokości 72 mm z otwieranymi szufladami
- możliwość łączenia w różne kombinacje i transportu na płycie CarMo
- w górnej części walizki LS-BOXX® mieści się całe wyposażenie dodatkowe L-BOXX® 136

Szerokość	Głębokość	Wysokość	Waga	Op. zbior.	J. op.	Nr katalogowy	Cena sprz. netto
mm	mm	mm	kg				€
445	358	322	3,8	1 sztuka	1 sztuka	04442262	122,38



Regał systemu i-Boxx® Rack z trzema półkami, bez wyposażenia

- regał systemowy z tworzywa sztucznego wraz z pokrywą
- z odpornego na uderzenia tworzywa ABS
- składa się z dwóch modułów i-BOXX® Rack inactive i jednego modułu i-BOXX® Rack active

Szerokość	Głębokość	Wysokość	Waga	Op. zbior.	J. op.	Nr katalogowy	Cena sprz. netto
mm	mm	mm	kg				€
445	342	301	4,3	1 sztuka	1 sztuka	04442260	109,38



Walizka i-BOXX®

- samodzielny, przemyślany mały organizer lub część systemu LS-BOXX
- możliwość doposażenia w pojemniki Insetbox, wbudowany uchwyt

Wykonanie	Szerokość	Głębokość	Wysokość	Waga	Nr katalogowy	Cena sprz. netto
	mm	mm	mm	kg		€
i-BOXX 72 H3	367	316	72	1,4	03802669	40,70



i-BOXX 72 H3

Szuflada LS do walizek LS-BOXX i regałów i-BOXX Rack

Wykonanie	Szerokość	Głębokość	Wysokość	Waga	Nr katalogowy	Cena sprz. netto
	mm	mm	mm	kg		€
szuflada LS 72	367	316	72	0,6	04442261	14,34



Walizka asortymentowa z blachy stalowej, wysokość 66 mm

- z blachy stalowej, w wykonaniu ciężkim
- samoczynnie zamykana blokada wymuszona i dwa dodatkowe łączniki napinające
- wkładka piankowa w pokrywie
- uniwersalne zastosowanie
- do warsztatów i zakładów
- stosowana w szczególności jako wyposażenie pojazdów
- powlekana proszkowo w kolorze niebieskim RAL 5010

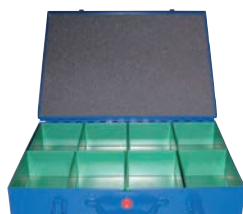

8 wkładów



12 wkładów

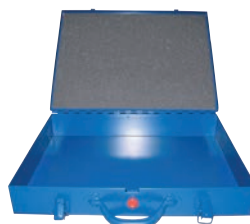

24 wkłady



23 wkłady



48 wkładów

Wyposażenie	bez wyposażenia	23 wkłady (posortowane)	8 wkładów (108 x 162 mm)	12 wkładów (108 x 108 mm)	24 wkłady (54 x 108 mm)
Szerokość	440 mm	440 mm	440 mm	440 mm	440 mm
Głębokość	330 mm	330 mm	330 mm	330 mm	330 mm
Wysokość	66 mm	66 mm	66 mm	66 mm	66 mm
Nr katalogowy	02939025	02910712	02939021	02939022	02939023
Cena sprz. netto €	43,34	52,78	50,56	53,34	58,06

Wyposażenie	48 wkładów (54 x 54 mm)
Szerokość	440 mm
Głębokość	330 mm
Wysokość	66 mm
Nr katalogowy	02939024
Cena sprz. netto €	62,50

Wkład z tworzywa sztucznego, do walizek o wysokości 66 mm

- pasuje do walizek asortymentowych z blachy stalowej

Kolor	Wymiary szer. x dł. x wys. mm	Nr katalogowy	Cena sprz. netto €
czerwony	54x54x63	02939017	0,82
żółty	54x108x63	02939018	1,04
niebieski	108x108x63	02939019	1,62
zielony	108x162x63	02939020	2,02

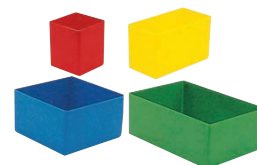

Walizka asortymentowa z blachy stalowej, wysokość 50/95 mm

- z blachy stalowej, w wykonaniu ciężkim
- samoczynnie zamykana blokada wymuszona i dwa dodatkowe łączniki napinające
- wkładka piankowa w pokrywie
- uniwersalne zastosowanie
- do warsztatów i zakładów
- stosowana w szczególności jako wyposażenie pojazdów
- powlekana proszkowo w kolorze niebieskim RAL 5010



16 wkładów



23 wkłady



48 wkładów

Wyposażenie	16 wkładów (8 czerwonych 54 x 54 x 45 mm, 8 żółtych 54 x 108 x 45 mm)	23 wkłady (12 czerwonych 54 x 54 x 45 mm, 6 żółtych 54 x 108 x 45 mm, 3 niebieskie 108 x 108 x 45 mm, 2 zielone 108 x 162 x 45 mm)	48 wkładów (24 czerwone 54 x 54 x 45 mm, 18 żółtych 54 x 108 x 45 mm, 6 zielonych 108 x 162 x 45 mm)
Szerokość	330 mm	440 mm	440 mm
Głębokość	220 mm	330 mm	330 mm
Wysokość	50 mm	50 mm	95 mm
Nr katalogowy	02523779	02523780	02523781
Cena sprz. netto €	59,04	67,42	95,16

Wkład z tworzywa sztucznego, do walizek o wysokości 50/95 mm

- pasuje do walizek asortymentowych z blachy stalowej

Kolor	Wymiary szer. x dł. x wys. mm	Nr katalogowy	Cena sprz. netto €
czerwony	54x54x45	01218384	0,62
żółty	54x108x45	01218386	0,60
niebieski	108x108x45	01218387	1,38
zielony	108x162x45	01218388	1,78

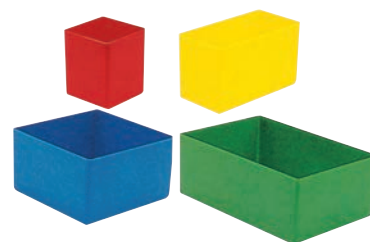

Walizka asortymentowa z blachy stalowej, z wypraską

- wykonana z lakierowanej blachy stalowej, z sitodrukiem na pokrywie
- narożniki ostro zakończone, w zestawie z wypraską, 18 przegródek
- powlekana proszkowo w kolorze niebieskim RAL 5020

Szerokość	Głębokość	Wysokość	Op. zbior.	J. op.	Nr katalogowy	Cena sprz. netto €
mm	mm	mm				
332	232	50	1 sztuka	1 sztuka	01210003	30,36



Walizka na elektronarzędzia, uniwersalna

- wykonana z lakierowanej blachy stalowej, z sitodrukiem na pokrywie
- z dwoma wkładkami piankowymi
- powlekana proszkowo w kolorze niebieskim RAL 5020

Wykonanie	Szerokość mm	Głębokość mm	Wysokość mm	Nr katalogowy	Cena sprz. netto €
narożniki ostro zakończzone	335	235	110	01210009	25,80
narożniki zaokrąglone	390	240	110	01210004	33,04



Walizka na wiertarkę

- wykonana z lakierowanej blachy stalowej, z sitodrukiem na pokrywie
- w zestawie z wypraską
- z nadrukiem na pokrywie
- wymiary: ok. 390 x 240 x 110 mm
- powlekana proszkowo w kolorze niebieskim RAL 5020

Wykonanie	Szerokość mm	Głębokość mm	Wysokość mm	Nr katalogowy	Cena sprz. netto €
narożniki zaokrąglone	390	240	110	01210005	33,04



Walizka na wyrzynarkę

- wykonana z lakierowanej blachy stalowej, z sitodrukiem na pokrywie
- w zestawie z wypraską
- powlekana proszkowo w kolorze niebieskim RAL 5020

Wykonanie	Szerokość mm	Głębokość mm	Wysokość mm	Nr katalogowy	Cena sprz. netto €
narożniki zaokrąglone	390	240	110	01210007	33,04



Walizka na szlifierkę kątową, uniwersalna

- wykonana z lakierowanej blachy stalowej, z sitodrukiem na pokrywie
- w zestawie z wypraską
- powlekana proszkowo w kolorze niebieskim RAL 5020

Wykonanie	Szerokość mm	Głębokość mm	Wysokość mm	Nr katalogowy	Cena sprz. netto €
narożniki zaokrąglone	390	240	110	01210006	33,04
narożniki ostro zakończzone	620	320	165	01210008	51,32



Walizka na strugarkę, frezarkę górnwrzecionową i szlifierkę taśmową

- z lakierowanej blachy stalowej, z nadrukiem na pokrywie
- bez wkładów
- powlekana proszkowo w kolorze niebieskim RAL 5020

Wykonanie	Szerokość mm	Głębokość mm	Wysokość mm	Nr katalogowy	Cena sprz. netto €
narożniki ostro zakończzone	430	280	180	01210010	41,36



Walizka na ręczną pilarkę tarczową

- z lakierowanej blachy stalowej, z nadrukiem na pokrywie
- bez wkładów
- powlekana proszkowo w kolorze niebieskim RAL 5020

Wykonanie	Szerokość mm	Głębokość mm	Wysokość mm	Nr katalogowy	Cena sprz. netto €
narożniki ostro zakończony	430	280	275	01210011	47,02



Walizka monterska, z blachy stalowej

- ostro zakończony narożniki
- stabilna i odporna na działanie czynników atmosferycznych
- okładzina wewnętrzna z twardej płyty pilśniowej
- wyjmowana wkładka na drobne elementy, szerokie uchwyty
- pokrywa z wewnętrzną komorą
- możliwość zamknięcia na kłódkę
- powlekana proszkowo w kolorze niebieskim RAL 5020

Szerokość mm	Głębokość mm	Wysokość mm	Grubość blachy mm	Waga kg	Kod KEP	Nr katalogowy	Cena sprz. netto €
690	360	310	0,80/1,25	15		01209305	142,50
830	440	340	0,80/1,25	20		01209306	180,00
910	530	430	0,80/1,25	23	☒	01209307	213,02
980	360	300	0,80/1,25	19	☒	01209308	169,50



Walizka monterska, z blachy stalowej

- ostro zakończony narożniki
- stabilna i odporna na działanie czynników atmosferycznych
- okładzina wewnętrzna z twardej płyty pilśniowej
- wyjmowana wkładka na drobne elementy, szerokie uchwyty
- pokrywa z wewnętrzną komorą
- możliwość zamknięcia na kłódkę
- powlekana proszkowo, kolor zielony RAL 6011

Szerokość mm	Głębokość mm	Wysokość mm	Grubość blachy mm	Waga kg	Kod KEP	Nr katalogowy	Cena sprz. netto €
690	360	310	0,80/1,25	15		02939028	142,50
830	440	340	0,80/1,25	20		02939029	180,00
910	530	430	0,80/1,25	23	☒	02939030	213,02



Walizka monterska, z blachy stalowej

- zaokrąglony narożniki
- stabilna i odporna na działanie czynników atmosferycznych
- okładzina wewnętrzna z twardej płyty pilśniowej
- wyjmowana wkładka na drobne elementy, szerokie uchwyty
- pokrywa z wewnętrzną komorą
- możliwość zamknięcia na kłódkę
- lakierowana na niebiesko

Szerokość mm	Głębokość mm	Wysokość mm	Grubość blachy mm	Waga kg	Kod KEP	Nr katalogowy	Cena sprz. netto €
830	440	340	0,80/1,25	20		02939026	192,00
910	530	430	0,80/1,25	23	☒	02939027	226,50



Skrzynka narzędziowa, z blachy stalowej

- zawinięte krawędzie
- stal lakierowana proszkowo na niebiesko

Wykonanie	Szerokość mm	Głębokość mm	Wysokość mm	Nr katalogowy	Cena sprz. netto €
3-częściowa, bez wyposażenia	300	200	150	02523782	26,02
3-częściowa, bez wyposażenia	430	200	150	02523783	30,92
3-częściowa, bez wyposażenia	530	200	150	02523784	36,06
5-częściowa, bez wyposażenia	430	200	200	02523785	37,96
5-częściowa, bez wyposażenia	530	200	200	02523786	42,42
5-częściowa, bez wyposażenia	600	200	200	02523787	49,30



3-częściowa, bez wyposażenia



5-częściowa, bez wyposażenia

Skrzynia aluminiowa, seria A

- niedrogie skrzynki przydane we wszystkich obszarach zastosowania
- idealnie nadają się do przechowywania części w domu, warsztacie lub biurze
- skrzynka wyposażona w stabilne dźwigniowe mechanizmy mocujące z otworami na kłódkę, plomby lub zamki cylindryczne do późniejszego zamontowania
- samoczynnie składające się bezpieczne uchwyty wygodne dla dłoni i pokryte tworzywem sztucznym
- obwodowa uszczelka gumowa chroni zawartość przed kurzem i wodą rozpryskową
- stabilna wymiarowo dzięki obwodowym listwom
- oba rodzaje skrzynek są pakowane w folię i dlatego nie mogą być wysłane pojedynczo

Model	A 40	A 81
Wymiar zewn. dł. x szer. x wys.	555x367x240 mm	775x375x320 mm
Wymiar wewn. dł. x szer. x wys.	540x340x220 mm	760x350x300 mm
Pojemność	40 l	81 l
Grubość materiału	0,8 mm	1,0 mm
Liczba uchwytów	1	2
Op. zbior.	1 sztuka	1 sztuka
J. op.	1 sztuka	1 sztuka
Nr katalogowy	03609964	03765853
Cena sprz. netto €	71,18	109,94

ALUTEC
MÜNCHEN

A 40



A 81

Skrzynia aluminiowa, seria B, w standardzie z zamkami cylindrycznymi

- dostępna w sześciu wielkościach
- do użytku mobilnego podczas podróży, przeprowadzki lub magazynowania
- odporna na korozję i odkształcenia
- w standardzie z zamkiem cylindrycznym
- wzmocnione ścianki boczne dzięki listwom obwodowym
- składane uchwyty, powlekane tworzywem sztucznym
- zamknięcia kłapowe z otworami na kłódkę lub plombę
- zawartość zabezpieczona przed kurzem i wodą rozpryskową dzięki obwodowej uszczelce
- zawiasy zabezpieczone przed zerwaniem dwoma paskami mocującymi w pokrywie
- zamek cylindryczny

ALUTEC
MÜNCHEN

Model	B 29	B 47	B 70	B 90	B 140
Wymiar zewn. dł. x szer. x wys.	430x330x275 mm	580x380x275 mm	595x390x380 mm	780x380x380 mm	900x490x380 mm
Wymiar wewn. dł. x szer. x wys.	400x300x245 mm	550x350x245 mm	565x360x350 mm	750x350x350 mm	870x460x350 mm
Pojemność	29 l	47 l	70 l	90 l	140 l
Grubość materiału	0,8 mm	0,8 mm	0,8 mm	0,8 mm	0,8 mm
Waga	2,8 kg	3,6 kg	4,1 kg	4,9 kg	6,2 kg
Kod KEP					☒
Op. zbior.	1 sztuka	1 sztuka	1 sztuka	1 sztuka	1 sztuka
J. op.	42 sztuki	32 sztuki	20 sztuk	15 sztuk	8 sztuk
Nr katalogowy	03052124	03052125	03052126	03052127	03052128
Cena sprz. netto €	97,54	120,62	141,54	161,08	188,46

Model	B 184
Wymiar zewn. dł. x szer. x wys.	790x560x487 mm
Wymiar wewn. dł. x szer. x wys.	760x530x457 mm
Pojemność	184 l
Grubość materiału	0,8 mm
Waga	8,2 kg
Kod KEP	
Op. zbior.	1 sztuka
J. op.	8 sztuk
Nr katalogowy	03665558
Cena sprz. netto €	231,14

Skrzynka aluminiowa, seria C

- bardzo stabilna dzięki zastosowaniu dużych profili aluminiowych i blachy aluminiowej o grubości 1 mm
- duże profile aluminiowe zabezpieczają delikatne przedmioty, jak sprzęt fotograficzny, elektronika, szkło lub narzędzia
- idealne do profesjonalnego zastosowania w rzemiośle itp.
- wytrzymała aluminiowa skrzynka, odporna na korozję, działanie czynników atmosferycznych i temperaturę
- dostępna w 5 wielkościach
- wygodne dla dłoni, powlekane tworzywem sztucznym uchwyty do wygodnego transportu
- stabilne zamknięcia dźwigniowe z otworami na kłódkę lub plombę
- zamek cylindryczny dostępny opcjonalnie jako wyposażenie dodatkowe (w tym 2 klucze, zamek zamykany jednym kluczem)
- obwodowa uszczelka gumowa chroni zawartość przed kurzem i wodą rozpryskową
- dwa paski mocujące w pokrywie zapobiegają zerwaniu zawiasów



Uwaga: skrzynie należy obciążać/wypełniać równomiernie. Należy zapobiegać obciążeniu punktowemu. Gwarancja nie obejmuje uszkodzeń wynikających z obciążenia punktowego.

Model	C 29	C 47	C 76	C 91	C 140
Wymiar zewn. dł. x szer. x wys.	432x335x277 mm	582x385x277 mm	592x385x409 mm	782x385x379 mm	902x495x379 mm
Wymiar wewn. dł. x szer. x wys.	400x300x245 mm	550x350x245 mm	560x350x380 mm	750x350x350 mm	870x460x350 mm
Pojemność	29 l	47 l	76 l	91 l	140 l
Grubość materiału	1,0 mm	1,0 mm	1,0 mm	1,0 mm	1,0 mm
Waga	3 kg	4,2 kg	5,1 kg	5,9 kg	7,5 kg
Op. zbior.	1 sztuka	1 sztuka	1 sztuka	1 sztuka	1 sztuka
J. op.	42 sztuki	32 sztuki	20 sztuk	15 sztuk	8 sztuk
Nr katalogowy	01202203	01202204	03052123	01202205	01202206
Cena sprz. netto €	101,36	132,64	208,54	227,08	297,28

Skrzynka aluminiowa, seria D

- dostępna w 9 wielkościach
- wyjątkowo stabilna do użytku profesjonalnego w handlu i przemyśle
- odporna na korozję i odkształcenia
- dodatkowe wzmocnienie podstawy i pokrywy profilami aluminiowymi (dla modelu D 163/D 415)
- wzmocnione za pomocą listew obwodowych ścianki boczne, z narożnikami z tworzywa sztucznego umożliwiającymi bezpieczne układanie w stopy
- składane uchwyty, powlekane tworzywem sztucznym
- zamknięcia kłapowe z otworami na kłódkę lub plombę
- zawartość zabezpieczona przed kurzem i wodą rozpryskową dzięki obwodowej gumowej uszczelce
- zawiasy zabezpieczone przed zerwaniem dwoma paskami mocującymi w pokrywie
- skrzynka wykonana z aluminium, narożniki do układania w stopy z nylonu/poliestru
- grubość materiału: 1 mm
- zastosowanie narożników do układania w stopy w zakresie temperatur: -40 °C do +180 °C
- zamknięcie na zamek cylindryczny (opcjonalnie)



Model	D 29	D 47	D 76	D 91	D 140
Wymiar zewn. dł. x szer. x wys.	432x335x277 mm	582x385x277 mm	592x388x409 mm	782x385x379 mm	902x495x379 mm
Wymiar wewn. dł. x szer. x wys.	400x300x245 mm	550x350x245 mm	550x353x380 mm	750x350x350 mm	870x460x350 mm
Pojemność	29 l	47 l	76 l	91 l	140 l
Waga	3,25 kg	4,5 kg	5,3 kg	6,1 kg	8 kg
Kod KEP					
Op. zbior.	1 sztuka	1 sztuka	1 sztuka	1 sztuka	1 sztuka
J. op.	42 sztuki	32 sztuki	20 sztuk	15 sztuk	8 sztuk
Nr katalogowy	03052132	03052133	01202199	03052134	03052135
Cena sprz. netto €	131,38	170,30	250,92	271,24	349,08

Model	D 157	D 163	D 240	D 415
Wymiar zewn. dł. x szer. x wys.	782x585x412 mm	1.182x385x412 mm	782x585x622 mm	1.192x790x515 mm
Wymiar wewn. dł. x szer. x wys.	750x550x380 mm	1.150x350x380 mm	750x550x590 mm	1.160x755x485 mm
Pojemność	157 l	163 l	240 l	415 l
Waga	8,2 kg	9,5 kg	10 kg	16 kg
Kod KEP		☒	☒	☒
Op. zbior.	1 sztuka	1 sztuka	1 sztuka	1 sztuka
J. op.	1/10 sztuk	1/10 sztuk	6 sztuk	4 sztuki
Nr katalogowy	01202200	03052136	01202201	01202202
Cena sprz. netto €	404,46	417,56	434,18	550,92

Zamek cylindryczny

- wyposażenie dodatkowe
- zamykany jednym kluczem
- 2 klucze w komplecie

	Nr katalogowy	Cena sprz. netto €
	03077767	10,84

ALU-TEC
MÜNCHEN

Zestaw przegródek

- wyposażenie dodatkowe
- w skład zestawu wchodzi 4 samoprzylepne prowadnice i 4 przegródki z metalu lekkiego
- możliwość podziału w odstępach 50 mm
- przegródki można w każdej chwili usunąć lub przestawić

Uwaga: pasują do wielkości B 47, C 47, D 47 oraz B 90, C 91, D 91

	Op. zbior.	J. op.	Nr katalogowy	Cena sprz. netto €
	1 sztuka	30 sztuk	03052131	41,52

ALU-TEC
MÜNCHEN

Stabilna skrzynka z metalu lekkiego ZARGES

- bezpieczne, czyste i zabezpieczone przechowywanie
- niezwykle wytrzymała, odporna na korozję stop aluminium
- ochrona przed kurzem i wodą
- zawiasy ze stali nierdzewnej
- obwodowa uszczelka w pokrywie
- zamknięcia klapowe z zatrzaskami
- sprężynowy uchwyt zapadkowy z powłoką z tworzywa sztucznego (wyjątek: model Mini-Box XS i Mini-Box z jednym uchwytem z przodu)
- pokrywa samotrzymająca



ZARGES

Wykonanie	Mini-Box XS	Mini-Box	Mini-Box Plus	Midi-Box	Maxi Box
Nr	40860*	40861*	40877	40862	40863
Wymiar zewn. dł. x szer. x wys.	500x340x200 mm	600x400x240 mm	600x400x330 mm	800x400x330 mm	900x500x370 mm
Wymiar wewn. dł. x szer. x wys.	450x290x180 mm	550x350x220 mm	550x350x310 mm	750x350x310 mm	850x450x350 mm
Pojemność	24 l	42 l	60 l	81 l	135 l
Waga	3,1 kg	4,0 kg	4,5 kg	5,5 kg	6,9 kg
Nr katalogowy	03674482	01193729	01193735	01193730	01193731
Cena sprz. netto €	164,94	180,78	240,70	331,74	434,10

Zestaw przegródek

- z wysokiej jakości pianki
- indywidualny system sortowania przedmiotów o dużych wymiarach
- nr 40 730

Uwaga: pasuje do Mini-Box.

Długość	Szerokość	Wysokość	Nr katalogowy	Cena sprz. netto €
mm	mm	mm	02331385	106,38
550	350	190		



ZARGES

Zestaw kostek piankowych

- miękka pianka do delikatnych urządzeń
- możliwość dopasowania kształtu bez używania narzędzi
- Nr 40 735

Uwaga: pasuje do Mini-Box i Mini-Box Plus.



Długość	Szerokość	Wysokość	Nr katalogowy	Cena sprz. netto
mm	mm	mm		€
550	350	220	02331387	63,94

Pompa ręczna HK 07

- do tłoczenia olejów mineralnych o niskiej lepkości do SAE 50 z beczek o pojemności 200 l
- z teleskopową rurą ssącą

Przeznaczenie (tłoczone media)	Wydajność tłoczenia l/skok	Długość rury ssącej mm	Gwint beczki	Nr katalogowy	Cena sprz. netto €
rzadkie oleje mineralne	0,35	wysuw do 890 mm	G 50,8 mm (2")	02609184	53,62



Pompa beczkowa K 10 C Kit

- ręcznie obsługiwana pompa tłokowa do tłoczenia z beczek i małych pojemników
- do oleju napędowego, paliw, oleju opałowego EL/L, ropy naftowej, olejów mineralnych o niskiej lepkości, środków przeciw zamrażaniu chłodnicy (nierozcieńczonych), RME
- pompa jednostronnego działania, przewodząca prąd elektryczny
- specyfikacja ATEX: Ex II 2/2 G c c T3
- zestaw węża 1,5 m, DN19 x 4, HORN 365X
- z zakrzywioną końcówką wylotową AK 20

Wydajność tłoczenia l/skok	Długość teleskopowej rury ssącej mm	Gwint beczki	Waga kg	Nr katalogowy	Cena sprz. netto €
0,25	470-925	M 64 x 4 i G 50,8 mm (2")	3,8	04124620	152,38



Zestaw węża 365 X

- zestaw węża 1,5 m, DN19 x 4, HORN 365X
- przewodzący prąd elektryczny (odpowiedni dla cieczy palnych)
- z zakrzywioną końcówką wylotową AK 20 do pomp ręcznych K 10 C, TP 3
- do oleju napędowego, paliw AI-III, oleju opałowego EL/L

Wąż do dozowania paliw m	Ciśnienie robocze bar	Nr katalogowy	Cena sprz. netto €
1,5	15	04124618	30,80



Pompa ręczna do oleju OK 9B

- ręcznie obsługiwana pompa tłokowa do tłoczenia z beczek i małych pojemników
- do olejów silnikowych, olejów przekładniowych, olejów hydraulicznych do SAE 80
- pompa tłokowa
- pompa jednostronnego działania, wylew zabezpieczony przed kapaniem
- blokada kłódki

Wydajność tłoczenia [l/skok]	Długość teleskopowej rury ssącej mm	Wymiary szer. x gł. x wys. mm	Temperatura otoczenia °C	Gwint beczki	Nr katalogowy	Cena sprz. netto €
0,25	490-925	220 x 120 x 390	-20 do +40	G 50,8 mm (2")	04124619	192,08



Pompa ręczna PCP 250, chemiczna

- do tłoczenia różnych mediów, np. alkoholi, kwasów, roztworów soli i wody (lista mediów dostępna na zapytanie)
- na życzenie możliwość skrócenia rury ssącej

Dostawa: z zestawem węża.

Lista odporności chemicznej dostępna w systemie Extranet.

Wydajność tłoczenia l/skok	Długość rury ssącej mm	Długość węża m	Gwint beczki	Nr katalogowy	Cena sprz. netto €
0,25	840	1,2	G 50,8 (2")	02191455	47,76



Pompa elektryczna serii Hornet W 40

- pompa elektryczna 230 V AC do oleju napędowego, oleju opałowego i koncentratu przeciw zamarzaniu
- niesamozasysająca
- regulacja stopni ssania ze zintegrowaną ochroną podnośnika (zabezpieczenie przed wyciekami)
- w komplecie wąż ssący z filtrem do głębokości zanurzenia 1600 mm
- wąż do dozowania paliw 4 m, DN 19 x 4 HORN 40 X
- sprężyna zabezpieczająca
- standardowy zawór kurkowy czerpalny i przegub obrotowy węża
- opcjonalnie z zaworem kurkowym czerpalnym A 2010 posiadającym świadectwo badania nadzoru budowlanego

Zakres dostawy: pompa z regulacją stopni ssania i gwintem do beczek, gotowa do podłączenia za pomocą wtyczki Schuko. Zestaw węża zawarty w dostawie.



Wydajność tłoczenia l/min	Długość rury ssącej m	Gwint beczki M 64 x 4 i G 50,8 mm (2")	Waga kg	Nr katalogowy	Cena sprz. netto €
40	1,6	M 64 x 4 i G 50,8 mm (2")	4,4	02562493	280,00

Pompa hybrydowa Hornet W85 H

- elektryczna, samozasysająca pompa hybrydowa do stosowania w rolnictwie, przemyśle, warsztatach, stacjach paliw i podobnych zakładach
- do oleju napędowego, oleju opałowego EL/L, koncentratu przeciw zamarzaniu
- mocowanie pistoletu z pojemnikiem chroniącym przed kapaniem i filtrem
- wtyczka Schuko
- opatentowana pompa hybrydowa łączy w sobie zalety pomp łopatkowych i odśrodkowych
- wąż ssący z filtrem
- wąż do dozowania paliw:
standard: 4 m, DN 19x4 z zaworem kurkowym czerpalnym posiadającym świadectwo badania nadzoru budowlanego (średnica zaworu spustowego 24 mm)
X: 4 m, DN 25x4 z zaworem kurkowym czerpalnym posiadającym świadectwo badania nadzoru budowlanego (średnica zaworu spustowego 30 mm)
- zintegrowana ochrona podnośnika



Napięcie zasilające	Długość kabla m	Wysokość pompowania m	Wąż ssący m	Gwint beczki G 50,8 mm (2")	Waga kg	Nr katalogowy	Cena sprz. netto €
230/50 V/Hz	4	4	1,6	G 50,8 mm (2")	3,6	03420916	530,00

Butelka z szeroką szyjką

- wszechstronne zastosowanie
- do przechowywania próbek itp.
- nadaje się do przechowywania żywności, bardzo wysoka odporność chemiczna na kwasy, zasady i inne chemikalia
- wykonana z polietylenu (LD-PE)
- w kolorze naturalnym

Średnica butelki mm	Wysokość mm	Średnica otworu mm	Nr katalogowy	Cena sprz. netto €
39	76	23,8	02304196	2,16
48	93,5	23,8	02304197	2,88
59	114	30,8	02304198	3,48
64	120	30,8	02304199	3,64
77	154	39,2	02304201	5,64
88	173	39,2	02304202	6,98
95	205	50	02304203	8,76
120	247	50	02304205	13,30



hünersdorff

Kanister przemysłowy

- kompaktowy, poręczny, z możliwością układania w stosy
- nadaje się do przechowywania żywności, wysoka odporność chemiczna na kwasy, zasady i inne chemikalia
- dopuszczenie UN do przechowywania kwasów i zasad
- wykonany z polietylenu (PE)
- w kolorze naturalnym

Zawartość l	Szerokość mm	Głębokość mm	Wysokość mm	Średnica zewn. gwintu mm	Nr katalogowy	Cena sprz. netto €
5	195	145	252	45	04415921	7,30
10	232	192	306	45	04415922	9,20
20	294	231	399	60	04415923	18,46
30	288	230	578	60	04415924	21,10



hünersdorff

Zawór spustowy ze złączką gwintowaną

- wykonany z nieflamego polietylenu z tulejką przyłączeniową do węża
- bardzo wysoka odporność chemiczna na kwasy, zasady i inne chemikalia
- z połączeniem śrubowym DIN w kolorze czerwonym



DIN 45



DIN 50



DIN 51



DIN 60/61

hünersdorff

Wielkość gwintu	Maks. odporność na ciśnienie bar	Zewnętrzna średnica tulejki	Wewnętrzna średnica tulejki	Nr katalogowy	Cena sprz. netto €
DIN 45	0,4	19 mm (3/4")	15 mm	04415920	7,48
DIN 50	0,4	19 mm (3/4")	15 mm	03644896	6,96
DIN 51	0,4	19 mm (3/4")	15 mm	04359122	7,10
DIN 60/61	0,4	19 mm (3/4")	15 mm	03644897	7,16

Kanister na wodę PROFI

- wszechstronne zastosowanie w przemyśle, handlu i in.
- ochrona UV zapewniająca długą żywotność
- wykonany z niełamiwego polietylenu
- duży otwór umożliwia łatwe napełnianie, opróżnianie i czyszczenie
- z rowkami uchwytyowymi w dnie zapewniającymi dobre trzymanie
- możliwość układania w stos
- w kolorze naturalnym

Dostawa: wraz ze zintegrowanym w kanistrze uchwytem do pewnego i oszczędzającego miejsce przechowywania zaworu spustowego i korka gwintowanego, w zestawie ze zdejmowanym zaworem spustowym.



12 litrów

22 litry

Pojemność	Wysokość	Szerokość	Głębokość	Nr katalogowy	Cena sprz. netto
l	mm	mm	mm		€
12	310	350	165	03665442	24,44
22	495	350	165	03665443	29,90

Dzbanek z miarką

- przezroczysty
- zamknięty, wyjątkowo stabilny, ergonomiczny uchwyt i wylewka zapewniają bezpieczne korzystanie
- bardzo wysoka odporność chemiczna na alkohole, smary, kwasy, ługi, zasady i inne chemikalia
- naniesiona natryskowo skala (od wykonania 500 ml z przezroczystą skalą zatopioną w tworzywie, dodatkowo zabarwianą na niebiesko)
- wykonany z polipropylenu

Pojemność	Zastosowanie w zakresie temperatur	Nr katalogowy	Cena sprz. netto
l			€
0,25	-20 °C do +100 °C	02304184	2,68
0,5	-20 °C do +100 °C	03800422	2,02
1,0	-20 °C do +100 °C	03800424	2,78
2,0	-20 °C do +100 °C	03800426	5,34
3,0	-20 °C do +100 °C	03800428	6,06
5,0	-20 °C do +100 °C	03800430	11,94



1 litr

Lejek HD-PE, 50 mm, kolor naturalny

- z uchem do powieszenia i żebrami odpowietrzającymi
- dopuszczony do kontaktu z żywnością
- wykonany z polietylenu
- w kolorze naturalnym

Średnica otworu lejka	Nr katalogowy	Cena sprz. netto
mm		€
80	04124316	0,88
100	02304173	1,08
120	03593756	1,18
140	02304175	1,48
164	02304176	1,78

Lejek HD-PE, 50 mm, kolor naturalny, z sitkiem

- wykonany z polietylenu (HD-PE) z brzegiem przeciwprzelewowym i uchem do powieszenia
- bardzo wysoka odporność chemiczna na kwasy, zasady i inne chemikalia
- dopuszczony do kontaktu z żywnością
- sito ze stali nierdzewnej (wymienne) do bardzo drobnoziarnistych produktów sypkich

Dostawa: z sitkiem.

Średnica otworu lejka	Średnica sitka	Nr katalogowy	Cena sprz. netto
mm	mm		€
168	50	04124315	4,74
208	50	02304177	6,12
253	105	02304178	7,92

Wąż elastyczny (harmonijka) do lejka do beczek, 253 mm

- dopuszczony do kontaktu z żywnością
- wąż w kolorze czarnym, wykonany z LD-PE
- element przyłączeniowy w kolorze naturalnym, wykonany z HD-PE
- bardzo dobra odporność chemiczna na kwas, ługi i inne chemikalia

Średnica otworu lejka	Długość całkowita	Nr katalogowy	Cena sprz. netto
mm	mm		€
50	530	02304180	7,86

Króciec rurowy do lejka do beczek, 253 mm

- w kolorze naturalnym
- dopuszczony do kontaktu z żywnością
- bardzo dobra odporność chemiczna na kwasy, ługi, paliwa i inne chemikalia

Średnica otworu lejka	Nr katalogowy	Cena sprz. netto
mm		€
50	02304179	1,86

Lejek uniwersalny HD-PE, kolor naturalny

- wykonany z polietylenu (HD-PE) z brzegiem przeciwprzelewowym
- bardzo wysoka odporność chemiczna na kwasy, zasady i inne chemikalia
- dopuszczony do kontaktu z żywnością
- wymienne sito ze stali nierdzewnej

Średnica otworu lejka	Średnica sitka	Nr katalogowy	Cena sprz. netto
mm	mm		€
260	80	04124317	20,92
350	80	04124318	27,36

hünersdorff



hünersdorff



hünersdorff



hünersdorff



hünersdorff



Sitowy wkład lejka ze stali nierdzewnej

Średnica	Grubość drutu	Wielkość oczka	Op. zbior.	J. op.	Nr katalogowy	Cena sprz. netto
mm	mm	mm				€
50	0,16	0,42	1 sztuka	50 sztuk	03482831	1,40
80	0,16	0,42	1 sztuka	50 sztuk	04124319	2,80
105	0,16	0,42	1 sztuka	50 sztuk	04124320	3,82



Podwójny kanister, model ECO 5,5 l + 3 l

- wykonany z HD-PE, przeznaczony do paliwa i mieszanki paliwowej
- dopuszczenie UN do transportu substancji niebezpiecznych zgodnie z ADR/GGVSEB.
- nadaje się do paliwa E10
- z oddzielnym zbiornikiem oleju do środków smarnych (np. oleju łańcuchowego), idealnie nadaje się do obsługi np. do pił łańcuchowych
- skala w obu pojemnikach
- wysoka stabilność dzięki szerokiej powierzchni styku
- wraz z rurą wylewową z zamknięciem
- rura wylewowa zamykana, w kolorze czarnym

Kolor	Pojemność l	Szerokość mm	Wysokość mm	Głębokość mm	Nr katalogowy	Cena sprz. netto €
naturalny	5,5 / 3	316	312	145	03091974	19,14
czerwony	5,5 / 3	316	312	145	03091975	19,14



hünersdorff

Podwójny kanister, model Profi 6 l i 3 l

- wykonany z HD-PE, przeznaczony do paliwa i mieszanki paliwowej
- dopuszczenie UN do transportu substancji niebezpiecznych zgodnie z ADR/GGVSEB.
- nadaje się do paliwa E10
- z oddzielnym zbiornikiem oleju do środków smarnych (np. oleju łańcuchowego) i skalą do odczytu poziomu napełnienia
- rura wylewowa zamykana, w kolorze czarnym
- z uchwytem do powieszenia
- wysoka stabilność dzięki szerokiej powierzchni styku
- zamknięcie, zabezpieczone przed zgubieniem i otwarciem przez dzieci

Kolor	Pojemność l	Szerokość mm	Wysokość mm	Głębokość mm	Nr katalogowy	Cena sprz. netto €
naturalny	6+3	362	298	170	03404075	25,16
czerwony	6+3	362	298	170	03404076	25,16



hünersdorff

Bezpieczny system napełniający

- do paliw i olejów łańcuchowych
- system bezpiecznego napełniania paliwa
- do podwójnych kanistrów PROFI i ECO
- zintegrowana wentylacja umożliwiająca wylewanie bez bulgotania
- automatyczne zatrzymanie napełniania zapobiega przepelnieniu substancji i zanieczyszczeniom

Wykonanie	Kolor	Nr katalogowy	Cena sprz. netto €
do olejów łańcuchowych	czarno-zielony	03404078	15,80
do paliw	czarno-czerwony	03404077	15,80



hünersdorff

Kanister na paliwo Profi

- z polietylenu (HD-PE)
- spełnia najwyższe wymagania bezpieczeństwa
- dopuszczenie UN do transportu substancji niebezpiecznych zgodnie z ADR/GGVSEB.
- posiada atest TÜV
- nadaje się do paliwa E10
- możliwość układania w stos
- ze zintegrowaną z rurą wylewową
- zamknięcie, zabezpieczone przed zgubieniem i otwarciem przez dzieci

Kolor	Pojemność l	Wysokość mm	Szerokość mm	Głębokość mm	Nr katalogowy	Cena sprz. netto €
oliwkowy	10	310	350	165	03665440	12,50
oliwkowy	20	495	350	165	03665441	16,70
czerwony	10	310	350	165	03925168	16,84
czerwony	20	495	350	165	03925169	22,54



10 litrów

20 litrów

hünersdorff

Kanister na paliwo Premium

- wykonany z polietylenu (HD-PE)
- spełnia najwyższe wymagania bezpieczeństwa, z zabezpieczeniem przed otwarciem przez dzieci
- posiada atest TÜV, dopuszczenie UN zgodnie z ADR/GGVSEB
- dopuszczenie UN do transportu benzyny, oleju napędowego i substancji niebezpiecznych
- ze zintegrowanym w korpusie kanistra lejkiem do pojazdów z silnikiem wysokoprężnym, z zabezpieczeniem przed zatankowaniem niewłaściwego paliwa
- ze zintegrowaną z rurą wylewową

Kolor	Pojemność l	Wysokość mm	Szerokość mm	Głębokość mm	Nr katalogowy	Cena sprz. netto €
czerwony	5	247	265	147	03925167	8,94



5 litrów

Kanister na benzynę

- wykonany z polietylenu (HD-PE)
- elastyczna rurka wylewowa
- posiada atest TÜV
- przeznaczony do wszystkich paliw ciekłych
- dopuszczenie UN do transportu substancji niebezpiecznych



5 litrów Classic



5 litrów Standard

Model	Standard	Standard	Standard	Classic
Wykonanie	zamknięcie zabezpieczone przed otwarciem przez dzieci	zamknięcie zabezpieczone przed otwarciem przez dzieci	zamknięcie zabezpieczone przed otwarciem przez dzieci	wysoka jakość, niska przepuszczalność (bezzapachowy)
Kolor	czarny	czarny	czarny	czarny
Pojemność	5 l	10 l	20 l	5 l
Wysokość	247 mm	324 mm	435 mm	247 mm
Szerokość	265 mm	333 mm	365 mm	265 mm
Głębokość	147 mm	164 mm	178 mm	147 mm
Waga	400 g	700 g	1100 g	630 g
Nr katalogowy	02304206	01020595	02304207	01020594
Cena sprz. netto €	6,70	11,02	21,28	6,46

Wylewka do pojazdów z silnikiem wysokoprężnym

- wykonana z HD-PE w kolorze czarnym
- odpowiednia do kanistrów paliwowych, kanistrów podwójnych i kanistrów FuelFriend
- dopasowana do standardowych wlewów paliwa samochodów
- do wlewów paliwa nowoczesnych samochodów z zabezpieczeniem przed zatankowaniem innego paliwa niż olej napędowy
- zabezpieczenie przed zatankowaniem niewłaściwego paliwa
- z mieszkiem falistym

Długość mm	Nr katalogowy	Cena sprz. netto €
265	03925170	3,50



Poduszka ścierna z wełny stalowej i wełny ze stali nierdzewnej

- granulacja drobna (00) = delikatne polerowanie wosku, lakieru i metalu szlachetnego
- granulacja bardzo drobna (stal nierdzewna) = do mokrych powierzchni

Granulacja	Op. zbior.	J. op.	Nr katalogowy	Cena sprz. netto €
drobnoziarnista	1 opakowanie	2 sztuki	02446228	3,28
podwyższona drobnoziarnistość	1 opakowanie	2 sztuki	02446232	5,12



Wełna stalowa

- taśmy z czystej wełny stalowej wykonane z wysokiej jakości stali
- waga bez opakowania 200 g
- granulacja 0000 - 00 = drobna
- granulacja 0 - 2 = średnio drobna
- granulacja 3 - 5 = gruboziarnista

Granulacja	Op. zbior.	J. op.	Nr katalogowy	Cena sprz. netto €
0000	1 opakowanie	1 opakowanie	02114771	9,02
000	1 opakowanie	1 opakowanie	01192780	7,44
00	1 opakowanie	1 opakowanie	01192781	6,46
0	1 opakowanie	1 opakowanie	01192775	5,42
1	1 opakowanie	1 opakowanie	01192776	5,18
2	1 opakowanie	1 opakowanie	01192777	5,16
3	1 opakowanie	1 opakowanie	01192778	5,10
4	1 opakowanie	1 opakowanie	02623602	5,10
5	1 opakowanie	1 opakowanie	01192779	5,10



Mata z wełny stalowej

- kompaktowa mata z plecionej wełny stalowej do dokładnego czyszczenia powierzchni drewnianych, kamiennych, szklanych i metalowych
- idealna do stosowania do suchej zabudowy
- drobnoziarnista do powierzchni drewnianych/szklanych/kamiennych
- gruboziarnista do silnie zabrudzonych powierzchni drewnianych/kamiennych lub metalowych

Wykonanie	Op. zbior.	J. op.	Nr katalogowy	Cena sprz. netto €
drobnoziarniste	1 opakowanie	2 sztuki	01192784	7,44
gruboziarniste	1 opakowanie	2 sztuki	01192785	7,44



Wełna ze stali nierdzewnej

- taśmy z czystej wełny wykonanej ze stali nierdzewnej
- nr materiału 1.4113
- waga bez opakowania 150 g

Wykonanie	Op. zbior.	J. op.	Nr katalogowy	Cena sprz. netto €
podwyższona drobnoziarnistość	1 opakowanie	150 g	02357002	13,42
drobnoziarnista	1 opakowanie	150 g	02140073	12,94
średnio drobnoziarnista	1 opakowanie	150 g	02114773	12,54



RAKSO
STAHLWOLLE

RAKSO
STAHLWOLLE

RAKSO
STAHLWOLLE

RAKSO
STAHLWOLLE

Wióry stalowe

- wytrzymałe wióry stalowe z jakościowej stali A1
- waga bez opakowania 150 g

Wykonanie	Zakres zastosowania	Op. zbior.	J. op.	Nr katalogowy	Cena sprz. netto €
drobnoziarniste	np. do szlifowania drewna (parkiet, stoły)	1 opakowanie	150 g	01192787	4,62
średnio drobnoziarniste	do usuwania osadu po bejcowaniu powierzchni drewnianych	1 opakowanie	150 g	01192788	4,58
gruboziarniste	usuwanie rdzy z powierzchni metalowych, usuwanie zanieczyszczeń z powierzchni kamiennych i szklanych	1 opakowanie	150 g	02114772	4,56



RAKSO
STAHLWOLLE

Kosz na papier, podwójny

- obwodowa krawędź stanowiąca uchwyt
- dwuczęściowy: część 1: na papier (20 l), część 2: na odpady mokre i inne (9 l)
- z pokrywą

Wysokość	Średnica	Szerokość	Kolor	Nr katalogowy	Cena sprz. netto
mm	mm	mm			€
350	445	280	czarno-czerwony	02120377	53,14
350	445	280	czarno-niebieski	02120378	53,14



Kosz na papier, the german line

- 18 litrów
- obwodowa, matowa krawędź stanowiąca uchwyt
- modny kształt, atrakcyjny wizualnie dzięki prążkowanej strukturze

Wysokość	Średnica	Kolor	Nr katalogowy	Cena sprz. netto
mm	mm			€
320	315	jasnoszary	02120382	5,52
320	315	czarny	02120383	5,52
320	315	niebieski	02507755	5,52



Kosz na papier, the german

- obwodowa krawędź stanowiąca uchwyt

Wysokość	Średnica	Zawartość	Kolor	Nr katalogowy	Cena sprz. netto
mm	mm	l			€
405	350	30	czerwony	02120386	24,16
405	350	30	jasnoszary	02120389	24,16
405	350	30	czarny	02120390	24,16
405	350	30	niebieski	02120387	24,16
480	390	45	jasnoszary	02120405	39,32
480	390	45	czarny	02120406	39,32
480	390	45	czerwony	02120403	39,32



Kosz na papier, the firefighter

- 18 litrów
- niełatwopalny
- obwodowa krawędź stanowiąca uchwyt

Wysokość	Średnica	Kolor	Nr katalogowy	Cena sprz. netto
mm	mm			€
310	295	czarny	02120410	25,02



Popielniczka Rondo Piccolino

- do stosowania wewnątrz i na zewnątrz, w biurach, salach konferencyjnych, w gastronomii

Wysokość	Średnica	Pojemność	Lakierowana/kolor	Nr katalogowy	Cena sprz. netto
mm	mm	l			€
40	90	0,2	srebrny	03051971	18,86
40	90	0,2	czerwony	02339902	18,86



Popielniczka Rondo Piccolino

- do stosowania wewnątrz i na zewnątrz, w biurach, salach konferencyjnych, w gastronomii

Wysokość	Średnica	Pojemność	Lakierowana/kolor	Nr katalogowy	Cena sprz. netto
mm	mm	l			€
70	150	1,0	srebrny	03051974	30,20
70	150	1,0	czerwony	02339905	30,20



Popielnica ścienna, z mechanizmem przechylnym, Rondo

- praktyczne opróżnianie mechanizmem przechylnym
- popielniczka w kolorze czarnym

Wykonanie	Wysokość	Średnica	Lakierowana/kolor	Nr katalogowy	Cena sprz. netto
	mm	mm			€
Junior	100	90	srebrny	03051978	32,00
Junior	100	90	czerwony	02325732	32,00
Junior	100	90	stal nierdzewna	02339910	72,94
Senior	145	150	srebrny	03051981	40,80
Senior	145	150	czerwony	02199276	40,80
Senior	145	150	stal nierdzewna	02339912	76,48



Junior

Senior

Popielnica stojąca z koszem na śmieci

- pojemnik z powlekanej proszkowo blachy stalowej do przechowywania popiołu papierosowego w ocynkowanej popielniczce oraz odpadów w koszu znajdującym się pod popielniczką, z dużym otworem wrzutowym na odpady
- stosowana jako uniwersalny, mobilny pojemnik podłogowy lub kombinacja kosza na śmieci i popielniczki z przyjaznym dla użytkownika uchylnym mechanizmem opróżniania

Wysokość	Średnica	Pojemność	Lakierowana/kolor	Nr katalogowy	Cena sprz. netto
mm	mm	l			€
410	180	10	srebrny	03051990	89,38
410	180	10	czerwony	02199869	89,38



Popielnica stojąca z koszem na śmieci Rondo, ze stojakiem

- pojemnik z powlekanej proszkowo blachy stalowej do przechowywania popiołu papierosowego w ocynkowanej popielniczce oraz odpadów w koszu znajdującym się pod popielniczką, z dużym otworem wrzutowym na odpady
- stosowana jako uniwersalny, mobilny pojemnik podłogowy lub kombinacja kosza na śmieci i popielniczki z przyjaznym dla użytkownika uchylnym mechanizmem opróżniania

Wysokość	Wysokość całkowita (ze stojakiem)	Średnica	Pojemność	Lakierowana/kolor	Nr katalogowy	Cena sprz. netto
mm	mm	mm	l			€
410	825	180	10	srebrny	03051991	183,20
410	825	180	10	czerwony	02339915	184,48



Popielnica stojąca Diablo, stożkowa

- złożona z 2 jednakowych części z blachy stalowej
- powlekana proszkowo
- idealne proporcje zapewniają wyjątkową stabilność
- górna część (alumiowy wkład do redukcji ilości piasku) jest wypełniana piaskiem i umieszczana na wkładzie
- natychmiastowe wygaśnięcie niedopałków papierosa gwarantujące bezpieczeństwo i eliminujące nieprzyjemny zapach
- niedopałki papierosów można z łatwością usunąć poprzez podniesienie sita

Wysokość	Średnica	Lakierowana/kolor	Nr katalogowy	Cena sprz. netto
mm	mm			€
770	405	srebrny	03051994	117,76
770	405	czerwony	03051993	117,76
770	405	niebieski	03051995	117,76



Popielnica stojąca Kuba, z koszem na śmieci

- blacha stalowa, lakierowana proszkowo
- łatwy dostęp dzięki 4 otworom
- popielniczka z wyjmowalnym, ocynkowanym sitem

Szer. x gł. x wys.	Pojemność	Lakierowana/kolor	Nr katalogowy	Cena sprz. netto
mm	l			€
250 x 250 x 655	29	srebrny	03051997	136,44
250 x 250 x 655	29	czerwony	03051996	136,44
250 x 250 x 655	29	niebieski	03051998	136,44



Uchwyt na worki na śmieci, do montażu ściennego

- uchwyt ścienny ocynkowany, z ocynkowaną pokrywą stalową, z pierścieniem zaciskowym (powlekany proszkowo)
- pasuje do worków o pojemności od 70 do 120 litrów

Dostawa: z materiałem montażowym i workiem na śmieci 120 litrów.

Szer. x gł. x wys.	Średnica otworu wrzutowego	Nr katalogowy	Cena sprz. netto
mm	mm		€
365 x 460 x 135	315	03534341	86,12



Uchwyt na worki na śmieci, do montażu ściennego

- uchwyt ścienny ocynkowany, dodatkowo powlekany proszkowo w kolorze antracytowym DB703
- z pierścieniem zaciskowym i pokrywą z tworzywa sztucznego
- pasuje do worków o pojemności od 70 do 120 litrów
- uchwyt ścienny

Dostawa: z materiałem montażowym i workiem na śmieci 120 litrów.

Szer. x gł. x wys.	Średnica otworu wrzutowego	Kolor pokrywy	Nr katalogowy	Cena sprz. netto
mm	mm			€
365 x 460 x 115	315	czarny	03534342	83,28
365 x 460 x 115	315	żółty	03534343	83,28



Stojak na worek na śmieci, stacjonarny

- ocynkowany stojak na worek na śmieci, z ocynkowaną pokrywą stalową, z pierścieniem zaciskowym (powlekany proszkowo)
- pasuje do worków o pojemności od 70 do 120 litrów

Dostawa: z materiałem montażowym i workiem na śmieci 120 litrów.

Szer. x gł. x wys. mm	Średnica otworu wrzutowego mm	Nr katalogowy	Cena sprz. netto €
425 x 525 x 1000	315	03534348	116,66

Stojak na worek na śmieci, stacjonarny

- ocynkowany stojak na worek na śmieci z pierścieniem zaciskowym (powlekany proszkowo)
- pasuje do worków o pojemności od 70 do 120 litrów

Dostawa: z materiałem montażowym i workiem na śmieci 120 litrów.

Szer. x gł. x wys. mm	Średnica otworu wrzutowego mm	Kolor pokrywy	Nr katalogowy	Cena sprz. netto €
425 x 525 x 985	315	czarny	03534346	111,12
425 x 525 x 985	315	żółty	03534347	111,12

Stojak na worek na śmieci, stacjonarny

- stojak na worek na śmieci, powlekany proszkowo w kolorze antracytowym DB703
- z pierścieniem zaciskowym i pokrywą z tworzywa sztucznego
- pasuje do worków o pojemności od 70 do 120 litrów

Dostawa: z materiałem montażowym i workiem na śmieci 120 litrów.

Szer. x gł. x wys. mm	Średnica otworu wrzutowego mm	Kolor pokrywy	Nr katalogowy	Cena sprz. netto €
425 x 525 x 985	315	czarny	03534349	111,12

Stojak na worek na śmieci, stacjonarny

- ocynkowany stojak na worek na śmieci, z pierścieniem zaciskowym (ocynkowany ogniowo) i pokrywą stalową
- możliwość układania w stos
- pasuje do worków o pojemności 120 litrów

Szer. x gł. x wys. mm	Średnica mm	Średnica otworu wrzutowego mm	Kod KEP	Nr katalogowy	Cena sprz. netto €
545 x 545 x 920	430	380	☒	02880692	150,44

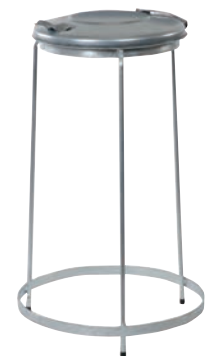

Kosz na odpady, z tworzywa sztucznego

- uchwyt na worki 70/120-litrowe z pokrywą
- tworzywo sztuczne, w kolorze ciemnoszarym
- wykonany z jednego elementu

Wysokość mm	Wysokość bez pokrywy mm	Średnica cz. górnej/cz. dolnej mm	Średnica otworu wrzutowego mm	Waga kg	Nr katalogowy	Cena sprz. netto €
870	810	385/525	340	2,8	03534345	51,00



Pojemnik na wielkogabarytowe surowce wtórne Mega, stacjonarny

- do zbierania odpadów opakowaniowych
- stabilna spawana konstrukcja stalowa z rury kwadratowej
- powlekany proszkowo w kolorze antracytowym DB703
- ergonomicznie zaprojektowany otwór wrzutowy, w tym 4 zaciski do mocowania worków

Uwaga: do samodzielnego montażu.

Dostawa: materiał montażowy, 4 zaciski do mocowania worków, worek 1000 l z tworzywa sztucznego.

Pojemność	1000 l
Wymiary otworu wrzutowego szer. x gł. (wewn.)	660 x 660 mm
Szerokość	730 mm
Głębokość	695 mm
Wysokość (przód/tył)	950/1230 mm
Pasują do	worki o obwodzie od 2900 mm
Nr katalogowy	03534344
Cena sprz. netto €	214,92



Zestaw rolek

- do pojemników na wielkogabarytowe surowce wtórne Mega
- 4 zestawy kołowe skrętne, w tym 2 z blokadą

Op. zbior.	J. op.	Nr katalogowy	Cena sprz. netto €
1 zestaw	1 zestaw	02860004	44,78



Worek z fałdami bocznymi, z polietylenu, przezroczysty

- wykonany z polietylenu
- idealny do zbierania zużytych folii i styropianu

Dostawa: 10 sztuk w woreczku PE (karton).



Pojemność	Szerokość	Wysokość	Grubość	Nadruk	Op. zbior.	J. op.	Nr katalogowy	Cena sprz. netto €
l	mm	mm	µm					
1000	900/600	1800	60	bez nadruku	1 karton	1 karton	02612982	20,38
2500	1250/850	2600	80	"Styropor-Entsorgung"	1 karton	1 karton	02612985	45,16

* Specjalny materiał o obniżonej grubości i wysokiej wytrzymałości

Pojemnik na odpady, pojedynczy

- pojemnik na jeden worek 120 l
- do worków na śmieci z uchwytem do przenoszenia
- szybkie mocowanie worka
- oszczędność miejsca
- stojak z ocynkowanych rur stalowych
- pokrywa z tworzywa sztucznego z wkładką mocującą



bez pokrywy



z pokrywą



jezdny, z pokrywą

Wykonanie	Długość	Szerokość	Wysokość	Waga	Nr katalogowy	Cena sprz. netto €
	mm	mm	mm	kg		
bez pokrywy	860	350	40	1,5	04513936	109,78
z pokrywą czarną	860	350	45	1,9	04513937	111,58
jezdny, z pokrywą czarną	860	350	45	2,5	04513938	106,00

Pojemnik na odpady, potrójny

- pojemnik na 3 worki 120 l
- do worków na śmieci z uchwytem do przenoszenia
- szybkie mocowanie worka
- oszczędność miejsca
- stojak z ocynkowanych rur stalowych
- pokrywa z tworzywa sztucznego z wkładką mocującą

Wykonanie	Długość	Szerokość	Wysokość	Waga	Nr katalogowy	Cena sprz. netto €
	mm	mm	mm	kg		
z pokrywą żółtą/niebieską/czarną	860	890	45	3,0	04513939	90,00



Pojemnik na odpady, podwójny

- pojemnik na 2 worki 120 l
- do worków na śmieci z uchwytem do przenoszenia
- szybkie mocowanie worka
- oszczędność miejsca
- stojak z ocynkowanych rur stalowych
- pokrywa z tworzywa sztucznego z wkładką mocującą



Wykonanie	Długość	Szerokość	Wysokość	Waga	Nr katalogowy	Cena sprz. netto
	mm	mm	mm	kg		€
z pokrywą czarną	860	620	45	2,5	04513940	77,86
mit Deckel, schwarz/gelb	860	620	45	2,5	04549293	79,58
jezdny, z pokrywą czarną	860	620	45	3,5	04513942	125,98

Pojemnik na odpady, 1 x 120 l, stacjonarny, z pokrywą w kolorze żółtym

- antypoślizgowe osłonki gumowe
- elastyczna taśma do mocowania worków
- pokrywa z tworzywa sztucznego
- pojemnik na worki o pojemności 120 l

Wysokość	Szerokość	Głębokość	Kolor pokrywy	Waga	Nr katalogowy	Cena sprz. netto
mm	mm	mm		kg		€
900	500	500	żółty	3	02611094	76,24
900	500	500	czarny	3	02136139	76,24



50-litrowy kosz na śmieci, zgodny z DIN 30712

- wykonany z wysokiej jakości polietylenu niskociśnieniowego (HD-PE), odpornego na działanie promieni UV
- do montażu ściennego lub do słupa za pomocą kołków rozporowych
- łatwy demontaż pojemnika
- zamek trójkątny z kluczem

Dostawa: z zaciskiem mocującym.

Kolor	Wysokość	Szerokość	Głębokość	Pojemność	Waga	Nr katalogowy	Cena sprz. netto
	mm	mm	mm	l	kg		€
zielony	750	430	310	50	4,5	02860060	105,62
pomarańczowy	750	430	310	50	4,5	02860061	105,62



Rura mocująca (bez ilustracji)

- stal ocynkowana

Dostawa: z dwoma opaskami zaciskowymi.

Długość	Średnica	Nr katalogowy	Cena sprz. netto
mm	mm		€
1500	57	03191411	75,28

Pojemnik na śmieci, z tworzywa sztucznego



- do usuwania odpadów
- bezpyłowe opróżnianie zgodnie DIN 6628/29
- z HDPE
- z lub bez pałąka zamykającego (patrz tabela)
- wykonanie bez pałąka zamykającego z bocznymi uchwytami do przenoszenia
- odporny na zasady, kwasy i czynniki atmosferyczne
- bezproblemowe opróżnianie dzięki stożkowatemu kształtowi pojemnika



Wykonanie	Pojemność	Wysokość	Średnica	Kolor	Kod KEP	Nr katalogowy	Cena sprz. netto
	l	mm	mm				€
z pałąkiem	35	535	455	antracytowy		01208626	45,68
z pałąkiem	50	730	455	antracytowy		01208627	51,80
bez pałąka	50	710	455	antracytowy		01208628	49,96
bez pałąka	110	950	580	antracytowy	☒	01208629	62,88

Pojemnik na śmieci, z blachy stalowej

- bezpyłowe opróżnianie zgodnie DIN 6628/29
- z blachy stalowej ocynkowanej ognioowo
- niepalny zgodnie z normą DIN 4102, klasa materiałów budowlanych A1 i DIN EN 13501-1



Pojemność	Wykonanie	Średnica cz. gór- Szer. x wys. x gł. na/cz. dolna	Kod KEP	Nr katalogowy	Cena sprz. netto	
l		mm	mm		€	
35	z pałąkiem zamykającym	387/305	387 x 490 x 440		01208630	130,56
50	bez pałąka zamykającego, z bocznymi uchwytami do przenoszenia	387/305	405 x 700 x 440		01208631	148,62
65	bez pałąka zamykającego, z bocznymi uchwytami do przenoszenia	387/305	410 x 915 x 440		01208632	175,00
110	bez pałąka zamykającego, z bocznymi uchwytami do przenoszenia	476/385	530 x 905 x 565	☒	01208633	300,00



Wiadro, ocynkowane

- ocynkowane
- uchwyt drewniany

Pojemność	Grubość materiału	Nr katalogowy	Cena sprz. netto
l	mm		€
12	ok. 0,35	03960662	9,26
12	ok. 0,45	03960663	14,32



Pojemnik na odpady, wolnostojący

- pasuje do worków o pojemności 120 litrów
- z blachy stalowej ocynkowanej
- drzwiczki uchylne zamykane na klucz
- z pierścieniem zaciskowym, lakierowany proszkowo

Dostawa: klucz trójkątny i worek na śmieci o pojemności 120 l.

Szer. x gł. x wys.	Pojemność	Kod KEP	Nr katalogowy	Cena sprz. netto
mm	l			€
470 x 535 x 990	120	☒	01198279	252,56



Duży pojemnik na odpady 240 l, ocynkowany

- przeznaczony do miejsc zbiórki odpadów zagrożonych pożarem
- duża pojemność, wysoka stabilność, łatwa obsługa, solidny i zaprojektowany do ciągłego korzystania
- z blachy stalowej ocynkowanej ogniowo
- opróżnianie, podobnie jak w przypadku innych pojemników na śmieci, następuje przy pomocy zwykłych mechanizmów podnoszenia i opuszczania pojemników
- na zapytanie dostępne wykonanie ze spawem olejochronnym

Szer. x gł. x wys.	Pojemność	Waga	Kod KEP	Nr katalogowy	Cena sprz. netto
mm	l				€
590 x 730 x 1080	240	34	☒	02516846	454,80



Pojemnik specjalny, do materiałów zawierających olej

- do zbierania wymagających udokumentowania materiałów odpadowych zawierających olej
- kołnierz do opróżniania zgodnie z DIN EN 840
- z blachy stalowej ocynkowanej ogniowo
- ze spawem olejochronnym
- z filtrem oleju i dyszą odpływową, spełnia wszystkie wymogi przepisów przeciwpożarowych
- odpowiedni do worków na śmieci o pojemności 240 l

Szer. x gł. x wys.	Pojemność	Waga	Kod KEP	Nr katalogowy	Cena sprz. netto
mm	l	kg			€
587 x 1195 x 1195	240	40	☒	01208634	599,38



Duży pojemnik na odpady, 60 l

- wykonany z HDPE
- odporny na wysoką i niską temperaturę oraz chemikalia
- odporny na działanie promieni UV
- wyprodukowany zgodnie z normą DIN EN 840-1

Kolor	Szer. x gł. x wys.	Pojemność	Kod KEP	Nr katalogowy	Cena sprz. netto
	mm	l			€
szary	445 x 503 x 946	60	☒	01220397	76,54



Duży pojemnik na odpady WAVE, 80 l

- wykonany z HDPE
- odporny na wysoką i niską temperaturę oraz chemikalia
- odporny na działanie promieni UV
- wyprodukowany zgodnie z normą DIN EN 840-1



Kolor	Szer. x gł. x wys.	Pojemność	Kod KEP	Nr katalogowy	Cena sprz. netto
	mm	l			€
szary	482 x 552 x 933	80	☒	04359130	84,40
zielony	482 x 552 x 933	80	☒	04359131	85,48
brązowy	482 x 552 x 933	80	☒	04359132	85,48
niebieski	482 x 552 x 933	80	☒	04359133	85,48
czerwony	482 x 552 x 933	80	☒	04359134	85,48
żółty	482 x 552 x 933	80	☒	04359135	85,48

Duży pojemnik na odpady WAVE, 120 l

- wykonany z HDPE
- odporny na wysoką i niską temperaturę oraz chemikalia
- odporny na działanie promieni UV
- wyprodukowany zgodnie z normą DIN EN 840-1
- wzmocniona obudowa do automatycznego opróżniania



Kolor	Szer. x gł. x wys. mm	Pojemność l	Kod KEP	Nr katalogowy	Cena sprz. netto €
szary	482 x 552 x 993	120	☒	04415150	74,80
zielony	482 x 552 x 993	120	☒	04415151	76,60
brązowy	482 x 552 x 993	120	☒	04415152	76,60
niebieski	482 x 552 x 993	120	☒	04415153	76,60
czerwony	482 x 552 x 993	120	☒	04415154	76,60
żółty	482 x 552 x 993	120	☒	04415155	76,60

Duży pojemnik na odpady WAVE, 240 l, z tworzywa sztucznego

- wykonany z HDPE
- odporny na wysoką i niską temperaturę oraz chemikalia
- wzmocniona obudowa do automatycznego opróżniania
- odporny na działanie promieni UV
- wyprodukowany zgodnie z normą DIN EN 840-1



Kolor	Wymiary szer. x gł. x wys. mm	Pojemność l	Kod KEP	Nr katalogowy	Cena sprz. netto €
szary	580 x 730 x 1067	240	☒	04415156	104,34
zielony	580 x 730 x 1067	240	☒	04415157	106,42
brązowy	580 x 730 x 1067	240	☒	04415158	106,42
niebieski	580 x 730 x 1067	240	☒	04415159	106,42
czerwony	580 x 730 x 1067	240	☒	04415160	106,42
żółty	580 x 730 x 1067	240	☒	04415161	106,42

Pierścień mocujący do dużych pojemników na odpady 80/120/240 l

- do mocowania do pojemników na śmieci
- z blachy stalowej ocynkowanej

Uwaga: przeznaczony tylko do dużych pojemników na odpady z tworzyw sztucznych.



Pasuje do	Nr katalogowy	Cena sprz. netto €
model 80 l	04419347	33,96
model 120 l	02516842	33,96
model 240 l	02516843	40,40

Oś do dużego pojemnika na odpady (bez ilustracji)

Pasuje do	Nr katalogowy	Cena sprz. netto €
modele 60/80/120 l	02925006	11,94
model 240 l	02925009	11,94

Zamienne koło do dużego pojemnika na odpady (bez ilustracji)

- pasuje do modeli 80 l, 120 l i 240 l

Średnica mm	Nr katalogowy	Cena sprz. netto €
200	02925011	7,16

Kontener na śmieci, z tworzywa sztucznego, 660 litrów, z płaską pokrywą

- wytrzymały i stabilny wymiarowo
- wyprodukowany zgodnie z normą DIN EN 840
- wykonany z HDPE, zielony (inne kolory dostępne na zamówienie)
- odporny na starzenie dzięki specjalnej stabilizacji przed skutkami promieniowania UV
- kompatybilny ze wszystkimi standardowymi systemami wytrząsającymi pojazdów zgodnie z dyrektywami UE
- dysza odpływu wody w standardzie
- zamykany i mobilny
- 4 obracające się niezależnie kółka z pełnej gumy
- z blokadą koła
- na zapytanie z hamulcem centralnym

Kolor	Szer. x gł. x wys. mm	Waga	Kod KEP	Nr katalogowy	Cena sprz. netto €
zielony	1370 x 780 x 1250	45	☒	02516844	409,42



Kontener na śmieci, z tworzywa sztucznego 1,1 m³



- wytrzymały i stabilny wymiarowo
- wyprodukowany zgodnie z normą DIN EN 840
- wykonany z HDPE, zielony (inne kolory dostępne na zamówienie)
- odporny na starzenie dzięki specjalnej stabilizacji przed skutkami promieniowania UV
- kompatybilny ze wszystkimi standardowymi systemami wytrząsającymi pojazdów zgodnie z dyrektywami UE
- dysza odpływu wody w standardzie
- zamykany i mobilny
- 4 obracające się niezależnie kółka z pełnej gumy
- z blokadą koła
- okrągła pokrywa z zabezpieczeniem przed dziećmi



Uwaga: na zapytanie z hamulcem centralnym.

Kolor	Szer. x gł. x wys. mm	Waga kg	Kod KEP	Nr katalogowy	Cena sprz. netto €
zielony	1370 x 1115 x 1470	70		01208624	733,12

Kontener na śmieci, ocynkowany 1,1 m³



- z blachy stalowej ocynkowanej ogniowo
- zamek trójkątny
- 4 zestawy kołowe skrętne bez blokady (dostępne za dopłatą)
- hamulec centralny uruchamiany dźwignią nożną

Uwaga: zabezpieczenie przed dziećmi w pokrywie.

Szer. x gł. x wys. mm	Pojemność m ³	Obciążenie użytkowe kg	Waga kg	Kod KEP	Nr katalogowy	Cena sprz. netto €
1360 x 1020 x 1420	1,1	440	122		01208625	1.084,92



Klucz trójkątny (bez ilustracji)

- pasuje do kontenerów ocynkowanych

Nr katalogowy	Cena sprz. netto €
02925012	6,76

Worek na śmieci do wiadra

- wykonany z HDPE
- 50 sztuk w rolce



Zawartość l	Grubość µm	Kolor	Szerokość mm	Wysokość mm	Op. zbior.	J. op.	Nr katalogowy	Cena sprz. netto €
16	5,5	przezroczysty	450	520	1 rolka	40 rolek	02966045	0,90
24	5,5	przezroczysty	490	600	1 rolka	40 rolek	02966047	1,12
30 (Standard)	5,5	szary	500	600	1 rolka	40 rolek	02966048	1,10
30 (Super)	6,5	szary	500	600	1 rolka	40 rolek	02966050	1,30
60 (Standard)	6,0	przezroczysty	630	740	1 rolka	40 rolek	02966052	1,82
60 (Super)	7,0	przezroczysty	630	740	1 rolka	40 rolek	02966053	2,00

Worek na śmieci w rolce, 70 l, z polietylenu

- wykonany z polietylenu (LD-PE)
- worki w rolce z perforacją ułatwiającą odrywanie
- dostawa w kartonie

Dostawa: 10 rolek po 25 sztuk w kartonie.

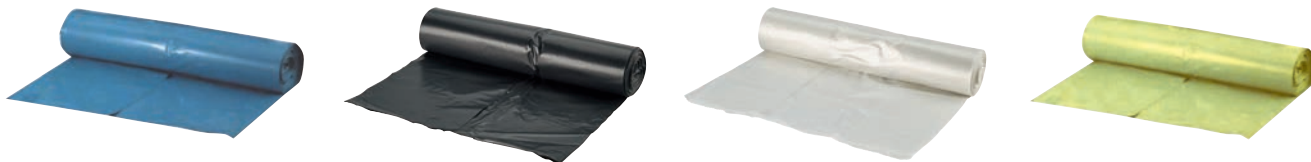

Pojemność	Grubość	Kolor	Szerokość	Wysokość	Op. zbior.	J. op.	Nr katalogowy	Cena sprz. netto
l	µm		mm	mm				€
70	35	niebieski	575	1000	1 rolka	10 rolek	02136130	4,30
70	35	szary	575	1000	1 rolka	10 rolek	04438686	4,74
70	35	przezroczysty	575	1000	1 rolka	10 rolek	04438687	5,44
70	35	żółty	575	1000	1 rolka	10 rolek	02136129	5,38

Worek na śmieci w rolce, 120 l, z polietylenu

- wykonany z polietylenu (LD-PE)
- perforacja ułatwiająca odrywanie
- dostawa w kartonie

Dostawa:

10 rolek po 25 sztuk w kartonie, grubość 39 i 45µm.

10 rolek po 15 sztuk w kartonie, grubość 68 i 79µm.

10 rolek po 10 sztuk w kartonie, grubość 100µm.

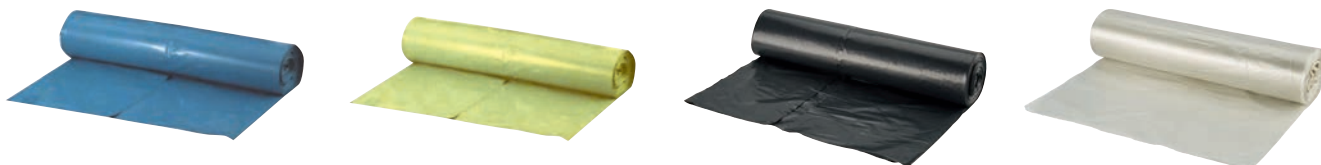

Pojemność	Grubość	Kolor	Szerokość	Wysokość	Op. zbior.	J. op.	Nr katalogowy	Cena sprz. netto
l	µm		mm	mm				€
120	45	niebieski	800	1000	1 rolka	10 rolek	02740527	6,34
120	39	żółty	700	1100	1 rolka	10 rolek	02136128	8,26
120	39	niebieski	700	1100	1 rolka	10 rolek	01220467	7,70
120	39	szary	700	1100	1 rolka	10 rolek	04438688	7,00
120	39	przezroczysty	700	1100	1 rolka	10 rolek	04438689	7,74
120	68	niebieski	700	1100	1 rolka	10 rolek	04438690	7,36
120	68	żółty	700	1100	1 rolka	10 rolek	04438691	8,68
120	68	szary	700	1100	1 rolka	10 rolek	04438692	7,20
120	68	przezroczysty	700	1100	1 rolka	10 rolek	04438693	7,98
120	79	niebieski	700	1100	1 rolka	10 rolek	01219895	9,70
120	100	niebieski	700	1100	1 rolka	10 rolek	04358040	7,30

Worek na śmieci w rolce, 120 l, z taśmą ściągającą, z polietylenu

- perforacja ułatwiająca odrywanie
- wykonany z polietylenu
- z taśmą ściągającą
- w kolorze niebieskim

Dostawa: 10 rolek po 25 sztuk w kartonie.



Pojemność	Grubość	Szerokość	Wysokość	Głębokość	Op. zbior.	J. op.	Nr katalogowy	Cena sprz. netto
l	µm	mm	mm	mm				€
120	39	700	1000	50	1 rolka	10 rolek	02612977	6,98

Worek na śmieci 120 l, luzem w kartonie, z polietylenu

- wykonany z polietylenu
- w kolorze niebieskim

Dostawa: w kartonie.

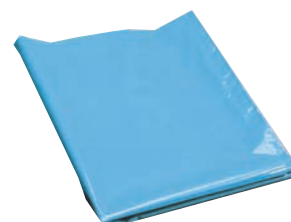

Pojemność	Grubość	Kolor	Szerokość	Wysokość	Op. zbior.	J. op.	Nr katalogowy	Cena sprz. netto
l	µm		mm	mm				€
120	45	niebieski	700	1100	1 sztuka	250 sztuk	01220463	0,28
120	79	niebieski	700	1100	1 sztuka	250 sztuk	01220464	0,66

Worek na śmieci w rolce, 180 l, z polietylenu

- do kosza na śmieci o pojemności 120 litrów
- z bocznymi fałdami
- perforacja ułatwiająca odrywanie
- wykonany z polietylenu

Dostawa: 5 rolek po 10 sztuk w kartonie.



Pojemność	Grubość	Kolor	Szerokość	Wysokość	Op. zbior.	J. op.	Nr katalogowy	Cena sprz. netto
l	µm		mm	mm				€
180	85	szary	500/450	1250	1 rolka	10 sztuk	04438694	10,00
180	85	niebieski	500/450	1250	1 rolka	10 sztuk	02612962	9,18

Worek na śmieci do koszów o pojemności 240 l

- z fałdami bocznymi, z polietylenu

Dostawa: w kartonie.



Pojemność	Grubość	Kolor	Szerokość	Wysokość	Op. zbior.	J. op.	Nr katalogowy	Cena sprz. netto
l	µm		mm	mm				€
240	85	niebieski	650/550	1350	1 sztuka	50 sztuk	01220345	1,46
240	85	szary	650/550	1350	1 sztuka	50 sztuk	02612972	1,10
240	85	przezroczysty	650/550	1350	1 sztuka	50 sztuk	04358041	1,46

Worek z fałdami bocznymi, z polietylenu, przezroczysty

- wykonany z polietylenu
- idealny do zbierania zużytych folii i styropianu

Dostawa: 10 sztuk w woreczku PE (karton).



Pojemność	Szerokość	Wysokość	Grubość	Nadruk	Op. zbior.	J. op.	Nr katalogowy	Cena sprz. netto
l	mm	mm	µm					€
1000	900/600	1800	60	bez nadruku	1 karton	1 karton	02612982	20,38
2500	1250/850	2600	40*	bez nadruku	1 karton	1 karton	04433467	36,04
2500	1250/850	2600	80	"Styropor-Entsorgung"	1 karton	1 karton	02612985	45,16

* Specjalny materiał o obniżonej grubości i wysokiej wytrzymałości

Plandeka uniwersalna, o grubości 120 g/m²

- plandeka tkaninowa wykonana z HDPE/LDPE „Multi Tarp Standard”
- dwustronnie powlekana, kolor naturalny
- 100% polietylenu
- przyjazna dla środowiska
- wodoszczelna
- wytrzymała na rozerwanie
- wzmocnione szwy z aluminiowymi oczkami co 100 cm
- każda plandeka pakowana jest indywidualnie w woreczek polietylenowy

Długość	Szerokość	Grubość	Nr katalogowy	Cena sprz. netto
mm	mm	g/m ²		€
2000	3000	120	02612986	8,14
3000	4000	120	02612992	16,38
4000	5000	120	02612993	27,32
4000	6000	120	02612995	32,78



Plandeka uniwersalna, o grubości 150 g/m²

- plandeka tkaninowa HDPE/LDPE „Super Tarp Standard”
- dwustronnie powlekana, kolor naturalny
- 100% polietylenu
- przyjazna dla środowiska
- wodoszczelna
- wytrzymała na rozerwanie
- wzmocnione szwy z aluminiowymi oczkami co 100 cm
- każda plandeka pakowana jest indywidualnie w woreczek polietylenowy

Długość	Szerokość	Grubość	Nr katalogowy	Cena sprz. netto
mm	mm	g/m ²		€
4000	6000	150	02612997	42,34
4000	8000	150	02612999	56,44
6000	10000	150	02613001	105,84
8000	10000	150	02613004	141,12



Mata ochronna malarska, szara

- kolor szary, zmieszany z włóknami tekstylnymi w różnych kolorach
- włóknina antypoślizgowa

Długość	Szerokość	Materiał	Waga	Nr katalogowy	Cena sprz. netto
m	m		g/m ²		€
10	1	15 % bawełny, 85 % włókna syntetycznego	220	03960851	11,00
25	1	15 % bawełny, 85 % włókna syntetycznego	220	03960852	25,36
50	1	15 % bawełny, 85 % włókna syntetycznego	220	03960853	50,74

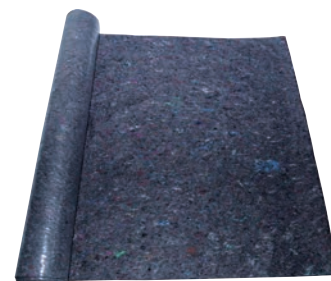

Worek Big Bag do materiałów sypkich

- niepowlekany
- od góry otwarty, od dołu zamknięty

Wykonanie	Dł. x szer. x wys. mm	Udźwig kg	Op. zbior.	J. op.	Nr katalogowy	Cena sprz. netto €
4 uchwyty do podnoszenia	900 x 900 x 900	1350	1 sztuka	1 sztuka	02933477	15,94
4 uchwyty do podnoszenia, 2 uchwyty dolne	900 x 900 x 900	1350	1 sztuka	1 sztuka	02933478	15,00
4 uchwyty do podnoszenia	900 x 900 x 1100	1000	1 sztuka	1 sztuka	04358042	18,16



Worek Big Bag do utylizacji azbestu

- powlekany
- fartuch przykrywający od góry 800 mm
- 4 uchwyty do podnoszenia, długość 25 cm

Nadruk	Dł. x szer. x wys. mm	Op. zbior.	J. op.	Nr katalogowy	Cena sprz. netto €
nadrukowany symbol azbestu (2-kolorowy)	900 x 900 x 1100	1 sztuka	50 sztuk	03802716	16,52



Worek Big Bag na płyty azbestowe

- powlekany
- fartuch przykrywający od góry i pokrywa oraz 8 taśm mocujących
- dno zamknięte
- 4 pasy obwodowe, długość 30 cm

Nadruk	Dł. x szer. x wys. mm	Op. zbior.	J. op.	Nr katalogowy	Cena sprz. netto €
nadrukowany symbol azbestu (2-kolorowy)	2600 x 1250 x 300	1 sztuka	50 sztuk	03802717	20,92
nadrukowany symbol azbestu (2-kolorowy)	3200 x 1250 x 300	1 sztuka	50 sztuk	03802718	22,96



Miotła przemysłowa, z włosiem z arengi

- wyjątkowo długa żywotność, do trudnych zabrudzeń
- siodełko drewniane, z otworem na trzonek
- odporna na wilgoć

Szerokość mm	Do trzoneków o średnicy mm	Materiał	Op. zbior.	J. op.	Nr katalogowy	Cena sprz. netto €
400	24	włosie z arengi, drewno naturalne	1 sztuka	1/10 sztuk	03800366	8,24
500	24	włosie z arengi, drewno naturalne	1 sztuka	1/10 sztuk	03800367	6,42
600	24	włosie z arengi, drewno naturalne	1 sztuka	1/10 sztuk	03800368	10,72



Nölle
PROFI BRUSH
BÜRSTEN- & PINSELTECHNIK

Miotła przemysłowa, z włosiem z arengi i uchwytem na trzonek

- oprawa płaska, z uchwytem metalowym na trzonek
- odporna na wilgoć, wytrzymała

Szerokość mm	Do trzoneków o średnicy mm	Materiał	Op. zbior.	J. op.	Nr katalogowy	Cena sprz. netto €
600	24	włosie z arengi, drewno naturalne	1 sztuka	1/10 sztuk	03800370	11,40
800	24	włosie z arengi, drewno naturalne	1 sztuka	1/10 sztuk	03800371	21,12



Nölle
PROFI BRUSH
BÜRSTEN- & PINSELTECHNIK

Miotła przemysłowa, z włosiem z arengi/elastonu

- do trudnych i drobnych zanieczyszczeń
- idealna do ciężkich prac
- oprawa płaska, z uchwytem Power-Stick z tworzywa sztucznego (odpornym na pęknięcia)
- odporna na wilgoć, wytrzymała

Szerokość mm	Do trzoneków o średnicy mm	Materiał	Kolor włosia	Op. zbior.	J. op.	Nr katalogowy	Cena sprz. netto €
400	24	włosie z arengi/elastonu	czarno- czerwony	1 sztuka	1/10 sztuk	03800372	10,60
500	24	włosie z arengi/elastonu	czarno- czerwony	1 sztuka	1/10 sztuk	03800373	12,64
600	24	włosie z arengi/elastonu	czarno- czerwony	1 sztuka	1/10 sztuk	03800374	14,40



Nölle
PROFI BRUSH
BÜRSTEN- & PINSELTECHNIK

Miotła przemysłowa, z włosiem z elastonu

- włosie X zapewniające znacznie większą wydajność zamiatania
- siodełko drewniane z otworem
- do trudnych zanieczyszczeń

Szerokość mm	Do trzoneków o średnicy mm	Materiał	Op. zbior.	J. op.	Nr katalogowy	Cena sprz. netto €
400	24	włosie z elastonu	1 sztuka	1/10 sztuk	03800375	4,84
500	24	włosie z elastonu	1 sztuka	1/10 sztuk	03800376	6,54
600	24	włosie z elastonu	1 sztuka	1/10 sztuk	03800377	7,18



Nölle
PROFI BRUSH
BÜRSTEN- & PINSELTECHNIK

Miotła przemysłowa, z włosiem z elastonu i uchwytem na trzonek

- przeznaczona w szczególności do trudnych zanieczyszczeń
- oprawa płaska
- odporna na wilgoć

Nölle
PROFI BRUSH
BÜRSTEN- & PINSELTECHNIK



Szerokość mm	Do trzoneków o średnicy mm	Materiał	Kolor włosia	Wykonanie	Op. zbior.	J. op.	Nr katalogowy	Cena sprz. netto €
400	24-26	włosie z elastonu	czerwony	uchwyt Power-Stick z tworzywa sztucznego (odporny na pęknięcia)	1 sztuka	1/10 sztuk	03800378	5,32
500	24-26	włosie z elastonu	czerwony	uchwyt Power-Stick z tworzywa sztucznego (odporny na pęknięcia)	1 sztuka	1/10 sztuk	03800379	6,58
600	24-26	włosie z elastonu	czerwony	uchwyt Power-Stick z tworzywa sztucznego (odporny na pęknięcia)	1 sztuka	1/10 sztuk	03800380	7,58
800	24-26	włosie z elastonu	czerwony	z uchwytem metalowym na trzonek	1 sztuka	1/10 sztuk	03800381	13,32
1000	24-26	włosie z elastonu	czerwony	z uchwytem metalowym na trzonek	1 sztuka	1/10 sztuk	03800382	16,04

Miotła przemysłowa, z naturalnym włosiem

- do gładkich powierzchni i drobnych zanieczyszczeń
- oprawa płaska, z metalowym uchwytem na trzonek
- włosie naturalne

Nölle
PROFI BRUSH
BÜRSTEN- & PINSELTECHNIK



oprawa płaska, z metalowym uchwytem na trzonek



siodełko drewniane z otworem na uchwyt

Szerokość mm	Do trzoneków o średnicy mm	Materiał	Kolor włosia	Wykonanie	Op. zbior.	J. op.	Nr katalogowy	Cena sprz. netto €
400	24	włosie naturalne	czarny	z otworem na trzonek	1 sztuka	1/10 sztuk	03800383	7,86
500	24	włosie naturalne	czarny	z otworem na trzonek	1 sztuka	1/10 sztuk	03800384	12,00
600	24	włosie naturalne	czarny	z otworem na trzonek	1 sztuka	1/10 sztuk	03800385	11,52
800	24	włosie naturalne	czarny	z metalowym uchwytem z gwintem do trzonka	1 sztuka	1/10 sztuk	03800386	19,66
1000	24	włosie naturalne	czarny	z metalowym uchwytem z gwintem do trzonka	1 sztuka	1/10 sztuk	03800387	23,00

Miotła przemysłowa, mieszanka jakościowa

- do gładkich powierzchni i drobnych zanieczyszczeń
- włosie syntetyczne, miotła w pełni pokryta włosiem

Nölle
PROFI BRUSH
BÜRSTEN- & PINSELTECHNIK



oprawa płaska, z metalowym uchwytem na trzonek



siodełko drewniane z otworem na uchwyt

Szerokość mm	Do trzoneków o średnicy mm	Materiał	Kolor włosia	Wykonanie	Op. zbior.	J. op.	Nr katalogowy	Cena sprz. netto €
400	24	włosie syntetyczne	czarny	z otworem na trzonek	1 sztuka	1/10 sztuk	03800388	4,92
500	24	włosie syntetyczne	czarny	z otworem na trzonek	1 sztuka	1/10 sztuk	03800389	5,12
600	24	włosie syntetyczne	czarny	z otworem na trzonek	1 sztuka	1/10 sztuk	03800390	7,62
800	24	włosie syntetyczne	czarny	z metalowym uchwytem z gwintem do trzonka	1 sztuka	1/10 sztuk	03800391	13,76
1000	24	włosie syntetyczne	czarny	z metalowym uchwytem z gwintem do trzonka	1 sztuka	1/10 sztuk	03800392	14,34

Miotła uliczna, z włosiem z elastonu

- przeznaczona do usuwania trudnych zanieczyszczeń na zewnątrz

Nölle
PROFI BRUSH
BÜRSTEN- & PINSELTECHNIK



Szerokość mm	Liczba rzędów	Do trzoneków o średnicy mm	Materiał	Kolor włosia	Wykonanie	Op. zbior.	J. op.	Nr katalogowy	Cena sprz. netto €
400	6/15	28	włosie z elastonu, gładkie	czerwony	otwór na trzonek ze stożkiem	1 sztuka	1/10 sztuk	04124305	3,98

Miotła uliczna, z włosiem z elastonu

- do trudnych zanieczyszczeń
- wyjątkowo wytrzymałe włosie
- włosie długie
- siodełko drewniane
- do trzonka o średnicy 28mm ze stożkiem

Nölle
PROFI BRUSH
BÜRSTEN- & PINSELTECHNIK



Szerokość mm	Liczba rzędów	Materiał	Kolor włosia	Wykonanie	Op. zbior.	J. op.	Nr katalogowy	Cena sprz. netto €
400	6/18	włosie z elastonu	czerwony, gładki	otwór na trzonek	1 sztuka	1/10 sztuk	03800395	7,08
500	6/20	włosie z elastonu	czerwony, gładki	otwór na trzonek	1 sztuka	1/10 sztuk	03800396	7,20
600	6/24	włosie z elastonu	czerwony, gładki	otwór na trzonek	1 sztuka	1/10 sztuk	03800397	11,84

Miotła uliczna, z włosiem z piasawy

- do trudnych zabrudzeń i rozcierania materiału podczas wypełniania fug
- możliwość powstawania pęknięć w warunkach suchych
- odporna na wilgoć
- siodełko drewniane z otworem na uchwyt
- do trzonka o średnicy 28mm ze stożkiem

Szerokość mm	Materiał	Wykonanie	Op. zbior.	J. op.	Nr katalogowy	Cena sprz. netto €
400	włosie z piasawy, drewno naturalne	otwór na trzonek ze stożkiem	1 sztuka	1/10 sztuk	03800399	7,26
500	włosie z piasawy, drewno naturalne	otwór na trzonek ze stożkiem	1 sztuka	1/10 sztuk	04415925	8,48

Nölle
PROFI BRUSH
BÜRSTEN- & PINSELTECHNIK



Miotła do pomieszczeń, z włosiem naturalnym

- korpus z lakierowanego drewna bukowego
- kolor drewna tekowego
- pyłochłonna
- włosie przycięte w formie brody

Szerokość mm	Do trzoneków o średnicy mm	Wykonanie	Op. zbior.	J. op.	Nr katalogowy	Cena sprz. netto €
280	28	z uchwytem gwintowanym	1 sztuka	1/10 sztuk	03808037	9,34

Nölle
PROFI BRUSH
BÜRSTEN- & PINSELTECHNIK



Miotła X Prestige

- ustawienie włosia w kształcie litery X umożliwia dokładniejsze zamiatanie niż w przypadku mioteł tradycyjnych
- dodatkowe blaszki do mocowania każdego rodzaju trzonka
- wysokiej jakości włosie z elastonu

Szerokość mm	Do trzoneków o średnicy mm	Materiał	Wykonanie	Op. zbior.	J. op.	Nr katalogowy	Cena sprz. netto €
400	22-28	włosie z elastonu	z uchwytem Prestige	1 sztuka	4 sztuki	04121885	8,88

Nölle
PROFI BRUSH
BÜRSTEN- & PINSELTECHNIK



TWARDY



Uniwersalna miotła Prestige, PET/elaston z metalową krawędzią do zdrapywania uporczywych zabrudzeń

- miękkie włosie wykonane z PET do drobnych zanieczyszczeń
- zewnętrzne, mocniejsze włosie z elastonu do trudnych zanieczyszczeń
- metalowa krawędź do zdrapywania uporczywych zabrudzeń
- dodatkowe blaszki do mocowania każdego rodzaju trzonka

Szerokość mm	Do trzoneków o średnicy mm	Materiał	Wykonanie	Op. zbior.	J. op.	Nr katalogowy	Cena sprz. netto €
400	22-28	włosie z PET/elastonu	z uchwytem Prestige	1 sztuka	6 sztuk	04121884	13,62

Nölle
PROFI BRUSH
BÜRSTEN- & PINSELTECHNIK



Miotła Prestige, druciak

- wyjątkowo wytrzymała miotła z włosiem z elastonu z wkładem z drutu stalowego
- idealna do usuwania uporczywych zabrudzeń, np. na płytach tarasowych, posadzkach kamiennych, bruku itp.
- dodatkowe blaszki do mocowania każdego rodzaju trzonka

Szerokość mm	Do trzonków o średnicy mm	Materiał	Wykonanie	Op. zbior.	J. op.	Nr katalogowy	Cena sprz. netto €
290	22-28	włósie z elastonu/drut stalowy	z uchwytem Prestige	1 sztuka	10 sztuk	04121930	10,54



Nölle
PROFI BRUSH
BÜRSTEN- & PINSELTECHNIK

Miotła z trzonkiem

- z tworzywa sztucznego, w kolorze szarym

Op. zbior.	J. op.	Nr katalogowy	Cena sprz. netto €
1 sztuka	1 sztuka	04513193	15,76



Trzonek do miotły

- zakręglona końcówka
- szlifowany

Długość mm	Średnica trzonka mm	Materiał	Op. zbior.	J. op.	Nr katalogowy	Cena sprz. netto €
1200	23,5	drewno	1 sztuka	10 sztuk	03800402	2,68
1400	23,5	drewno	1 sztuka	10 sztuk	03800403	3,32
1600	23,5	drewno	1 sztuka	25 sztuk	03802683	3,86



Nölle
PROFI BRUSH
BÜRSTEN- & PINSELTECHNIK

Trzonek do narzędzi z drewna, ze stożkiem

- zakręglona końcówka
- szlifowany
- ze stożkiem

Długość mm	Średnica trzonka	Materiał	Op. zbior.	J. op.	Nr katalogowy	Cena sprz. netto €
1400	28	drewno	1 sztuka	25 sztuk	03800404	5,08
1500	28	drewno	1 sztuka	25 sztuk	03800405	5,26
1600	28	drewno	1 sztuka	25 sztuk	03802684	5,94
1800	28	drewno	1 sztuka	25 sztuk	03802685	6,44



Nölle
PROFI BRUSH
BÜRSTEN- & PINSELTECHNIK

Uchwyt metalowy na trzonek

- do mioteł i szczotek do szorowania z dwoma śrubami skrzydełkowymi

Średnica trzonka mm	Materiał	Powierzchnia	Op. zbior.	J. op.	Nr katalogowy	Cena sprz. netto €
24	metal	ocynkowana	1 sztuka	50 sztuk	03800406	1,62



Nölle
PROFI BRUSH
BÜRSTEN- & PINSELTECHNIK

Zmiotka ręczna, przemysłowa z włosiem z arengi

- do trudnych zanieczyszczeń
- drewniana, nielakierowana
- odporna na wilgoć, wytrzymała

Wykonanie	Długość mm	Materiał	Op. zbior.	J. op.	Nr katalogowy	Cena sprz. netto €
krótki trzonek	280	włosie z arengi	1 sztuka	20 sztuk	03800409	3,02
długi trzonek	430	włosie z arengi	1 sztuka	20 sztuk	03802686	4,38

Nölle
PROFI BRUSH
BÜRSTEN & PINSELTECHNIK



krótki trzonek



długi trzonek

Zmiotka ręczna, z włosiem naturalnym

- korpus z lakierowanego drewna bukowego
- kolor drewna tekowego
- pyłochłonna
- włosie przycięte w formie brody

Długość mm	Op. zbior.	J. op.	Nr katalogowy	Cena sprz. netto €
300	1 sztuka	1 sztuka	04422037	4,70



Zmiotka ręczna Prestige

- dostępna jako szczotka przemysłowa z krótkim lub długim trzonkiem
- miękkie włosie wykonane z PET do drobnych zanieczyszczeń
- profesjonalny wygląd dzięki zewnętrzznemu, mocniejszemu włosiu z elastonu do uporczywych zanieczyszczeń

Wykonanie	Długość mm	Materiał	Op. zbior.	J. op.	Nr katalogowy	Cena sprz. netto €
krótki trzonek	290	włosie z PET/elastonu	1 sztuka	10 sztuk	04121886	2,72
długi trzonek	430	włosie z PET/elastonu	1 sztuka	10 sztuk	04121887	3,46

Nölle
PROFI BRUSH
BÜRSTEN & PINSELTECHNIK



krótki trzonek



długi trzonek

Szufelka do węgla, metalowa

- solidna konstrukcja
- lakierowana, z drewnianym trzonkiem

Materiał	Powierzchnia	Kolor	Op. zbior.	J. op.	Nr katalogowy	Cena sprz. netto €
metal	lakierowana	czarny	1 sztuka	1/10 sztuk	03800410	3,14

Nölle
PROFI BRUSH
BÜRSTEN- & PINSELTECHNIK



Szufelka do zmiatania, metalowa

- z gumową wargą

Kolor	Materiał	Powierzchnia	Op. zbior.	J. op.	Nr katalogowy	Cena sprz. netto €
bezbarwna	stal nierdzewna	powlekana proszkowo	1 sztuka	1/10 sztuk	03800411	10,14
różne kolory	metal	lakierowana	1 sztuka	1/10 sztuk	03800412	4,84

Nölle
PROFI BRUSH
BÜRSTEN- & PINSELTECHNIK



Szufelka do zmiatania, metalowa, biała

- lakierowana w kolorze białym
- uchwyt metalowy

Szerokość szufelki ok. mm	Długość szufelki ok. mm	Op. zbior.	J. op.	Nr katalogowy	Cena sprz. netto €
240	390	1 sztuka	10 sztuk	03800413	3,96

Nölle
PROFI BRUSH
BÜRSTEN- & PINSELTECHNIK



Szufelka do zmiatania, metalowa, ocynkowana

- stabilne wykonanie
- powierzchnia ocynkowana
- uchwyt drewniany

Szerokość szufelki ok. mm	Długość szufelki ok. mm	Op. zbior.	J. op.	Nr katalogowy	Cena sprz. netto €
220	440	1 sztuka	10 sztuk	03800414	4,34

Nölle
PROFI BRUSH
BÜRSTEN- & PINSELTECHNIK



Szufelka do zmiatania, metalowa, czarna

- stabilne wykonanie
- lakierowana w kolorze czarnym
- uchwyt drewniany

Szerokość szufelki ok. mm	Długość szufelki ok. mm	Grubość mm	Op. zbior.	J. op.	Nr katalogowy	Cena sprz. netto €
220	440	0,6	1 sztuka	10 sztuk	03802687	3,34

Nölle
PROFI BRUSH
BÜRSTEN- & PINSELTECHNIK



Szufelka z miotłą, stojąca

- z tworzywa sztucznego, w kolorze szarym

Op. zbior.	J. op.	Nr katalogowy	Cena sprz. netto €
1 sztuka	1 sztuka	04513192	34,38



Szczotka do smoły (do mas bitumicznych)

- odporne na działanie wysokich temperatur włosie, szczotka w pełni pokryta włosiem
- włókno Thermo Pet
- do nakładania gorących mas bitumicznych

Nölle
PROFI BRUSH
BÜRSTEN- & PINSELTECHNIK



z otworem na trzonek



ze śrubami skrzydełkowymi



Szerokość mm	Liczba rzędów	Do trzonek o średnicy mm	Materiał	Wykonanie	Op. zbior.	J. op.	Nr katalogowy	Cena sprz. netto €
230	7/17	24	Thermo PET	otwór na trzonek	1 sztuka	1/10 sztuk	03800400	7,54
230	7/17	–	Thermo PET	ze śrubami skrzydełkowymi	1 sztuka	1/10 sztuk	04406106	7,46

Zgarniacz do wody ze szczotką

- dwa narzędzia w jednym - zmiana z osuszania powierzchni na szorowanie w mgnieniu oka
- przyspawane włosie z polipropylenu jest łatwe do czyszczenia pod bieżącą wodą, ponieważ w konstrukcji szczotki nie zastosowano drutu, dzięki czemu nie dochodzi do powstawania rdzy
- możliwość stosowania ze wszystkimi popularnymi środkami czyszczącymi
- zgarniacz wykonany z podwójnych pasków z pianki gumowej
- z gwintem

Nölle
PROFI BRUSH
BÜRSTEN- & PINSELTECHNIK



Szerokość mm	Op. zbior.	J. op.	Nr katalogowy	Cena sprz. netto €
430	1 sztuka	6 sztuk	04121929	9,42



Szczotka do czyszczenia baniek HACCP

- z otworem do powieszenia

Nölle
PROFI BRUSH
BÜRSTEN- & PINSELTECHNIK



Kolor włosia	Długość mm	Materiał korpusu	Materiał włosia	Grubość materiału mm	Odporność na działanie wys. temp. °C	Op. zbior.	J. op.	Nr katalogowy	Cena sprz. netto €
biały	190	tworzywo sztuczne	poliester PBT	0,50	do 134	1 sztuka	10 sztuk	04121918	10,62
czerwony	190	tworzywo sztuczne	poliester PBT	0,50	do 134	1 sztuka	10 sztuk	04121919	10,62
niebieski	190	tworzywo sztuczne	poliester PBT	0,50	do 134	1 sztuka	10 sztuk	04121920	10,62

Szczotka ręczna HACCP, z długą rękojścią

- z otworem do powieszenia

Nölle
PROFI BRUSH
BÜRSTEN- & PINSELTECHNIK



Kolor włosia	Długość mm	Materiał korpusu	Materiał włosia	Grubość materiału mm	Odporność na działanie wys. temp. °C	Op. zbior.	J. op.	Nr katalogowy	Cena sprz. netto €
biały	400	tworzywo sztuczne	poliester PBT	0,50	do 134	1 sztuka	10 sztuk	04121921	7,74
czerwony	400	tworzywo sztuczne	poliester PBT	0,50	do 134	1 sztuka	10 sztuk	04121922	7,74
niebieski	400	tworzywo sztuczne	poliester PBT	0,50	do 134	1 sztuka	10 sztuk	04121923	7,74

Szczotka ręczna HACCP

- z otworem do powieszenia

Nölle
PROFI BRUSH
BÜRSTEN- & PINSELTECHNIK



Kolor włosia	Długość mm	Materiał korpusu	Materiał włosia	Grubość materiału mm	Odporność na działanie wys. temp. °C	Op. zbior.	J. op.	Nr katalogowy	Cena sprz. netto €
biały	290	tworzywo sztuczne	poliester PBT	0,25	134	1 sztuka	6 sztuk	04121914	5,38
czerwony	290	tworzywo sztuczne	poliester PBT	0,25	134	1 sztuka	6 sztuk	04121915	5,38
niebieski	290	tworzywo sztuczne	poliester PBT	0,25	134	1 sztuka	6 sztuk	04121916	5,38

Szufelka do zmiatania HACCP

- z otworem do powieszenia
- bez gumowej wargi

Kolor	Szerokość mm	Materiał	Odporność na działanie wys. temp. °C	Op. zbior.	J. op.	Nr katalogowy	Cena sprz. netto €
biały	220	tworzywo sztuczne	do 134	1 sztuka	10 sztuk	04121917	2,34



Nöle
PROFI BRUSH
BURSTEN- & PINSELTECHNIK

Szczotka do szorowania HACCP

- włosie w kształcie litery X: dokładniejsze zmiatanie w porównaniu do mioteł z włosiem w standardowym wykonaniu
- gwint niemiecki
- z otworem do powieszenia

Kolor włosa	Szerokość mm	Materiał korpusu	Materiał włosa	Grubość materiału mm	Odporność na działanie wys. temp. °C	Op. zbior.	J. op.	Nr katalogowy	Cena sprz. netto €
biały	230	tworzywo sztuczne	poliester PBT	0,50	do 134	1 sztuka	10 sztuk	04121911	8,48
czerwony	230	tworzywo sztuczne	poliester PBT	0,50	do 134	1 sztuka	10 sztuk	04121912	8,48
niebieski	230	tworzywo sztuczne	poliester PBT	0,50	do 134	1 sztuka	10 sztuk	04121913	8,48



Nöle
PROFI BRUSH
BURSTEN- & PINSELTECHNIK

Szczotka wycierak HACCP

- włosie w kształcie litery X: dokładniejsze zmiatanie w porównaniu do mioteł z włosiem w standardowym wykonaniu
- gwint niemiecki
- z otworem do powieszenia

Kolor włosa	Szerokość mm	Materiał korpusu	Materiał włosa	Grubość materiału mm	Odporność na działanie wys. temp. °C	Op. zbior.	J. op.	Nr katalogowy	Cena sprz. netto €
biały	300	tworzywo sztuczne	poliester PBT	0,50	do 134	1 sztuka	10 sztuk	04121908	8,68
czerwony	300	tworzywo sztuczne	poliester PBT	0,50	do 134	1 sztuka	10 sztuk	04121909	8,68
niebieski	300	tworzywo sztuczne	poliester PBT	0,50	do 134	1 sztuka	10 sztuk	04121910	8,68



Nöle
PROFI BRUSH
BURSTEN- & PINSELTECHNIK

Miotła do dużych powierzchni HACCP

Nölle
 PROFI BRUSH
 BÜRSTEN- & PINSELTECHNIK

- gwint niemiecki
- z otworem do powieszenia



Kolor włosia	Szerokość	Materiał korpusu	Materiał włosia	Grubość materiału	Odporność na działanie wys. temp. °C	Op. zbior.	J. op.	Nr katalogowy	Cena sprz. netto
	mm			mm					€
biały	450	tworzywo sztuczne	poliester PBT, biały	0,25	do 134	1 sztuka	6 sztuk	04121891	17,94
czerwony	450	tworzywo sztuczne	poliester PBT, biały	0,25	do 134	1 sztuka	6 sztuk	04121892	17,94
niebieski	450	tworzywo sztuczne	poliester PBT, biały	0,25	do 134	1 sztuka	6 sztuk	04121893	17,94
biały	450	tworzywo sztuczne	poliester PBT, twardy	0,50	do 134	1 sztuka	6 sztuk	04121894	16,46
czerwony	450	tworzywo sztuczne	poliester PBT, twardy	0,50	do 134	1 sztuka	6 sztuk	04121895	16,46
niebieski	450	tworzywo sztuczne	poliester PBT, twardy	0,50	do 134	1 sztuka	6 sztuk	04121896	16,46
biały	600	tworzywo sztuczne	poliester PBT, biały	0,25	do 134	1 sztuka	6 sztuk	04121897	26,98
czerwony	600	tworzywo sztuczne	poliester PBT, biały	0,25	do 134	1 sztuka	6 sztuk	04121898	26,98
niebieski	600	tworzywo sztuczne	poliester PBT, biały	0,25	do 134	1 sztuka	4 sztuki	04121899	26,98
biały	600	tworzywo sztuczne	poliester PBT, twardy	0,50	do 134	1 sztuka	4 sztuki	04121900	24,68
czerwony	600	tworzywo sztuczne	poliester PBT, twardy	0,50	do 134	1 sztuka	4 sztuki	04121901	24,68
niebieski	600	tworzywo sztuczne	poliester PBT, twardy	0,50	do 134	1 sztuka	4 sztuki	04121902	24,68

Miotła z mocnym włosiem HACCP

Nölle
 PROFI BRUSH
 BÜRSTEN- & PINSELTECHNIK

- gwint niemiecki
- z otworem do powieszenia



Kolor włosia	Szerokość	Materiał korpusu	Materiał włosia	Grubość materiału	Odporność na działanie wys. temp. °C	Op. zbior.	J. op.	Nr katalogowy	Cena sprz. netto
	mm			mm					€
biały	300	tworzywo sztuczne	poliester PBT, twardy	1	do 134	1 sztuka	6 sztuk	04121906	17,94
czerwony	300	tworzywo sztuczne	poliester PBT, twardy	1	do 134	1 sztuka	6 sztuk	04121907	17,94

Miotła do pomieszczeń HACCP

- gwint niemiecki
- z otworem do powieszenia

Nölle
PROFI BRUSH
BÜRSTEN- & PINSELTECHNIK



Kolor włosia	Szerokość mm	Materiał korpusu	Materiał włosia	Grubość materiału mm	Odporność na działanie wys. temp. °C	Op. zbior.	J. op.	Nr katalogowy	Cena sprz. netto €
biały	300	tworzywo sztuczne	poliester PBT, biały	0,25	do 134	1 sztuka	10 sztuk	04121888	13,82
czerwony	300	tworzywo sztuczne	poliester PBT, biały	0,25	do 134	1 sztuka	10 sztuk	04121889	13,82
niebieski	300	tworzywo sztuczne	poliester PBT, biały	0,25	do 134	1 sztuka	10 sztuk	04121890	13,82

Szczotka wycierak do dużych pomieszczeń HACCP

- gwint niemiecki
- z otworem do powieszenia

Nölle
PROFI BRUSH
BÜRSTEN- & PINSELTECHNIK



Kolor włosia	Szerokość mm	Materiał korpusu	Materiał włosia	Grubość materiału mm	Odporność na działanie wys. temp. °C	Op. zbior.	J. op.	Nr katalogowy	Cena sprz. netto €
biały	450	tworzywo sztuczne	poliester PBT, twardy	0,50	do 134	1 sztuka	6 sztuk	04121903	12,66
czerwony	450	tworzywo sztuczne	poliester PBT, twardy	0,50	do 134	1 sztuka	6 sztuk	04121904	12,66
niebieski	450	tworzywo sztuczne	poliester PBT, twardy	0,50	do 134	1 sztuka	6 sztuk	04121905	12,66

Zgarniacz do wody HACCP

- odpowiedni do wszystkich trzoneków z gwintem niemieckim/europejskim
- wysokiej jakości podwójna wargę z higienicznej gumy
- korpus z tworzywa sztucznego, wzmocnionego włóknem szklanym
- ściągacz z gumy higienicznej, dostępny w kolorze białym, niebieskim lub czerwonym

Nölle
PROFI BRUSH
BÜRSTEN- & PINSELTECHNIK



Kolor	Szerokość mm	Op. zbior.	J. op.	Nr katalogowy	Cena sprz. netto €
biały	450	1 sztuka	10 sztuk	04358673	11,28
czerwony	450	1 sztuka	10 sztuk	04358674	11,28
niebieski	450	1 sztuka	10 sztuk	04358675	11,28
biały	600	1 sztuka	10 sztuk	04358676	15,92
czerwony	600	1 sztuka	10 sztuk	04358677	15,92
niebieski	600	1 sztuka	10 sztuk	04358678	15,92

Trzonek HACCP, z włókna szklanego

- wykonany z włókna szklanego
- gwint niemiecki
- z otworem do powieszenia
- włókno szklane - bardzo lekkie, bardzo stabilne, niezwykle wytrzymałe

Nölle
PROFI BRUSH
BÜRSTEN- & PINSELTECHNIK



Kolor	Długość mm	Średnica trzonka mm	Op. zbior.	J. op.	Nr katalogowy	Cena sprz. netto €
biały	1500	25	1 sztuka	10 sztuk	04121924	11,98
czerwony	1500	25	1 sztuka	10 sztuk	04121925	11,98
niebieski	1500	25	1 sztuka	10 sztuk	04121926	11,98



Wózek do sprzątania Poly III

- dwuwierkowy
- uchwyt do pchania i wiadro z prasą do wyciskania mopa
- spełnia wymogi systemu HACCP

Wykonanie	Pojemność	Szerokość	Głębokość	Wysokość	Nr katalogowy	Cena sprz. netto €
I	I	mm	mm	mm		
2x15	30	650	410	900	04513189	207,68
2x25	50	690	420	900	04513190	207,68



Wózek do sprzątania Poly II

- wiadro z prasą do wyciskania mopa
- taca z tworzywa sztucznego na dwa wiadra 4-litrowe
- uchwyt do worka na śmieci 120 l
- spełnia wymogi systemu HACCP

Wykonanie	Pojemność	Szerokość	Głębokość	Wysokość	Nr katalogowy	Cena sprz. netto €
I	I	mm	mm	mm		
2x15, 2x4	38	970	680	1110	04513191	548,32



Zestaw do wycierania, z mechanizmem ustawienia w pionie

- stabilny magnetyczny uchwyt składany Magic Click z opatentowanym mechanizmem ustawienia w pionie
- teleskopowy trzonek aluminiowy, regulowany w zakresie od 80 do 145 cm
- mop z mikrofibry Premium
- możliwość pozostawienia w pomieszczeniu w pozycji pionowej, nie przewraca się i nie przechyla



Szerokość	400	500
Regulacja wysokości	800-1450 kg	800-1450 kg
Kod KEP	☐	☐
Nr katalogowy	04361021	04361022
Cena sprz. netto €	48,00	52,50

Mop z mikrofibry Premium

- bardzo dobre właściwości wchłaniające wilgoć i brud
- idealny do podłóg z fugami
- mikrofibra o wysokiej gęstości
- z rzędem włosia do uporczywych zabrudzeń
- kieszenie przesyte kilkukrotnie
- możliwość prania w temperaturze do 90 stopni

Długość	Op. zbior.	J. op.	Nr katalogowy	Cena sprz. netto €
mm				
400	1 sztuka	5 sztuk	04361017	4,08
500	1 sztuka	5 sztuk	04361018	4,42



Mop bawełniany Classic pro

- bardzo dobre właściwości wchłaniające wilgoć i brud
- idealny do uporczywych zabrudzeń
- równomierny rozkład pętli na powierzchni wewnętrznej
- gęsto ułożone włókna boczne wiążą również pył
- kieszenie przesyte kilkukrotnie
- możliwość prania w temperaturze do 90 stopni

Długość	Materiał	Op. zbior.	J. op.	Nr katalogowy	Cena sprz. netto €
mm					
400	bawełna	1 sztuka	10 sztuk	04361015	4,60
500	bawełna	1 sztuka	10 sztuk	04361016	4,92



Uchwyt do mopa sznurkowego

- z tworzywa sztucznego

Kolor	Op. zbior.	J. op.	Nr katalogowy	Cena sprz. netto €
szary	1 sztuka	1 sztuka	04513195	7,24



Mop sznurkowy

- z taśmą
- obszyty taśmą poliestrową o szerokość 8 cm
- możliwość prania w temperaturze do 50 stopni
- bardzo dobra absorbcja wody i brudu

Materiał przędzy	Waga	Op. zbior.	J. op.	Nr katalogowy	Cena sprz. netto €
	g				
bawełna	400	1 sztuka	10 sztuk	04513196	9,80



Uchwyt do mopa łącznikowego, składany, standard

Długość	Szerokość	Op. zbior.	J. op.	Nr katalogowy	Cena sprz. netto €
mm	mm				
500	130	1 sztuka	1 sztuka	04513197	42,12



Trzonek chromowany z otworem, 2-częściowy

Długość	Średnica	Op. zbior.	J. op.	Nr katalogowy	Cena sprz. netto €
mm	mm				
1400	22	1 sztuka	1 sztuka	04513221	17,42

Uchwyt do mopa łącznikowego Quicksystem, składany

Długość	Szerokość	Op. zbior.	J. op.	Nr katalogowy	Cena sprz. netto €
mm	mm				
500	130	1 sztuka	1 sztuka	04513198	58,32
400	110	1 sztuka	1 sztuka	04513199	54,54



Mop pętelkowy, bawełniany

- odpowiedni do wszystkich systemów uchwytów składanych
- 70 % bawełny, 30 % poliestru
- od wewnątrz pętla - po stronie zewnętrznej frędzle
- z łącznikami i kieszeniami

Szerokość	Op. zbior.	J. op.	Nr katalogowy	Cena sprz. netto €
mm				
500	1 sztuka	10 sztuk	04513200	8,80
400	1 sztuka	10 sztuk	04513201	8,22



Mop z mikrołókniny

- odpowiedni do wszystkich systemów uchwytów składanych
- plusz z mikrofibry z szarymi paskami
- 80 % poliestru, 20 % poliamidu
- wzmocniona część wierzchnia
- z łącznikami i kieszeniami

Długość	Op. zbior.	J. op.	Nr katalogowy	Cena sprz. netto €
mm				
500	1 sztuka	5 sztuk	04513202	19,62
400	1 sztuka	5 sztuk	04513203	20,66



Wózek do sprzątania, pojedynczy, z tworzywa sztucznego

- stabilny jezdny wózek serwisowy z tworzywa sztucznego
- zintegrowana rama i uchwyt do przenoszenia
- dwuszcękowa wyciskarka do mopa
- metalowe zestawy kołowe skrętne z pokrytymi gumą kółkami

Pojemność wiadra	Nr katalogowy	Cena sprz. netto €
I		
24	04361012	93,66



Wózek do sprzątania Chrom, pojedynczy

- metalowa rama chromowana
- uchwyt do pchania i zintegrowany kosz
- dwuszcękowa wyciskarka do mopa
- metalowe zestawy kołowe skrętne z pokrytymi gumą kółkami i tarczami odbojowymi

Pojemność wiadra	Nr katalogowy	Cena sprz. netto €
I		
27	04361013	107,94



Wózek do sprzątania Chrom, podwójny

- metalowa rama chromowana
- uchwyt do pchania
- dwuszcękowa wyciskarka do mopa
- metalowe zestawy kołowe skrętne z pokrytymi gumą kółkami i tarczami odbojowymi

Pojemność wiadra	Nr katalogowy	Cena sprz. netto €
I		
2x 27	04361020	139,68



Wózek do sprzątania Chrom Pro, podwójny

- metalowa rama chromowana
- uchwyt do pchania, zintegrowany kosz i mocowanie do worka na śmieci
- dwuszcękowa wyciskarka do mopa
- metalowe zestawy kołowe skrętne z pokrytymi gumą kółkami i tarczami odbojowymi

Pojemność wiadra	Nr katalogowy	Cena sprz. netto €
I		
2x 17	04361019	155,56



Wózek do sprzątania Polly, pojedynczy

- z prasą do mopa
- ergonomiczne i odporne na uderzenia
- w kolorze niebieskim

Pojemność wiadra	Nr katalogowy	Cena sprz. netto €
I		
30	04513204	155,08



Wózek do sprzątania pojedynczy, z chromowanym stelażem

- profesjonalna prasa do mopa z tworzywa sztucznego, zawieszana

Pojemność wiadra	Waga	Nr katalogowy	Cena sprz. netto
l	kg		€
25	7,50	04513205	188,86



Wózek do sprzątania, podwójny, z chromowanym stelażem

- chromowany stelaż z uchwytem do pchania
- zestawy kołowe skrętne o średnicy 80 mm z tarczami odbojowymi

Pojemność wiadra	Szerokość	Wysokość	Głębokość	Nr katalogowy	Cena sprz. netto
l	mm	mm	mm		€
2x15	670	390	880	04513206	220,98
2x25	670	390	880	04513207	220,98



Wózek do sprzątania Chrom Universal

- wiadro z wytrzymałym mopem
- mała kuweta z 2 wiaderkami
- uchwyt do worka na śmieci 120 l
- uchwyt do mocowania kija typu Flip
- 2 zestawy kołowe skrętne o średnicy 80 mm z tarczami odbojowymi, 2 kółka stałe o średnicy 185 mm umożliwiające łatwe pokonywanie schodów

Pojemność wiadra	Szerokość	Głębokość	Wysokość	Nr katalogowy	Cena sprz. netto
l	mm	mm	mm		€
1x15, 2x6	750	1220	460	04513222	459,68



Pojemnik na odpady, chromowany

- chromowany stelaż jezdny
- kosz na przybory i kuweta z tworzywa sztucznego
- rama uchwytna do worka na śmieci o pojemności 120 l i tacka ociekowa
- uchwyt do mocowania kija typu Flip

Wymiary	Waga	Nr katalogowy	Cena sprz. netto
mm	kg		€
850x530x1050	11,0	04513209	348,00



Pojemnik na odpady

- chromowany stelaż z rur o średnicy 22 mm, składany
- okrągły uchwyt mocujący z elastyczną taśmą gumową na worek na śmieci o pojemności 120 l
- średnica kółek skrętnych 80 mm
- pokrywa i uchwyt na rolki papieru (opcjonalnie)

Wymiary	Waga	Nr katalogowy	Cena sprz. netto
mm	kg		€
580x560x1020	6,0	04513210	179,64



Pokrywa do pojemnika na odpady

Kolor	Nr katalogowy	Cena sprz. netto
		€
czerwony	04513211	43,84





Uchwyt na rolki papieru do pojemnika na odpady

	Nr katalogowy	Cena sprz. netto
		€
	04513212	95,40



Szafka na ubrania, dwukomorowa



- wykonana z blachy wysokiej jakości
- każda komora wyposażona w jedną półkę i drążek na ubrania z 2 przesuwanymi wieszakami na ubrania
- wewnętrzna strona drzwi z uchwytem na ręczniki
- dodatkowa wentylacja od spodu, możliwość zamiatania podłogi szafki
- zamknięcie obrotowe na kłódkę
- obudowa i drzwi w kolorze jasnoszarym RAL 7035

Model	Szer. x wys. x gł. mm	Szerokość komory mm	Kod KEP	Nr katalogowy	Cena sprz. netto €
z nóżkami (wysokość 150 mm)	630x1850x500	300		02860353	na zapytanie
z cokolem (wysokość 100 mm)	630x1800x500	300		02860354	na zapytanie



Szafka na ubrania, trzykomorowa



- wykonana z blachy wysokiej jakości
- każda komora wyposażona w jedną półkę i drążek na ubrania z 2 przesuwanymi wieszakami na ubrania
- wewnętrzna strona drzwi z uchwytem na ręczniki
- dodatkowa wentylacja od spodu, możliwość zamiatania podłogi szafki
- zamknięcie obrotowe na kłódkę

Model	Szer. x wys. x gł. mm	Szerokość komory mm	Kod KEP	Nr katalogowy	Cena sprz. netto €
z nóżkami (wysokość 150 mm)	930x1850x500	300		02860355	na zapytanie
z cokolem (wysokość 100 mm)	930x1800x500	300		02860356	na zapytanie



Szafka na ubrania, czterekomorowa

- wykonana z blachy wysokiej jakości
- każda komora wyposażona w jedną półkę i drążek na ubrania z 2 przesuwanymi wieszakami na ubrania
- wewnętrzna strona drzwi z uchwytem na ręczniki
- dodatkowa wentylacja od spodu, możliwość zamiatania podłogi szafki
- zamknięcie obrotowe na kłódkę

Model	Szer. x wys. x gł. mm	Szerokość komory mm	Kod KEP	Nr katalogowy	Cena sprz. netto €
z nóżkami (wysokość 150 mm)	1230x1850x500	300		02860357	na zapytanie
z cokolem (wysokość 100 mm)	1230x1800x500	300		02860358	na zapytanie



Papier toaletowy WEPA Smart

- papier toaletowy Tissue, wykonany w 100% z makulatury
- 2- lub 3-warstwowy
- w kolorze białym
- wafel

8 rolek w 1 jednostce opakowaniowej
33 jednostki opakowaniowe na palecie

Ilość warstw	2	3
Liczba listków na rolkę	250	250
Liczba sztuk w opakowaniu	64 rolki (8 x 8)	64 rolki (8 x 8)
Ilość na palecie	33 paczki = 2112 rolek	33 paczki = 2112 rolek
Op. zbior.	1 paczka	1 paczka
J. op.	1 paczka	1 paczka
Nr katalogowy	04433490	04438831
Cena sprz. netto €	33,10	57,78



Papier toaletowy WEPA Comfort

- wysokiej jakości papier toaletowy Tissue wykonany w 100% z makulatury
- 2- lub 3-warstwowy
- kolor: intensywna biel

2-warstwowy: 8 rolek/jednostka opakowaniowa, 33 jednostki opakowaniowe/paleta
3-warstwowy: 8 rolek/jednostka opakowaniowa, 18 jednostki opakowaniowe/paleta

Ilość warstw	2	3
Liczba listków na rolkę	250	250
Wzór tłoczenia	wafel	owalny
Liczba sztuk w opakowaniu	64 rolki (8 x 8)	72 rolki (9 x 8)
Ilość na palecie	33 paczki = 2112 rolek	18 paczek = 1296 rolek
Op. zbior.	1 paczka	1 paczka
J. op.	1 paczka	1 paczka
Nr katalogowy	04433489	03664836
Cena sprz. netto €	33,50	68,06



Dozownik papieru toaletowego KATRIN

- na 2 małe rolki
- mocny i niezawodny
- elegancki design
- zamykany
- dozownik przeznaczony na dwie małe rolki
- wykonany z tworzywa sztucznego
- nadaje się do montażu narożnego
- nadaje się również do rolek Premium o grubości 115 mm

Wys. x szer. x gł. mm	Do rolek o średnicy mm	Nr katalogowy	Cena sprz. netto €
300x145x165	118	04358669	72,42



Papier toaletowy w dużych rolkach, 2-warstwowy

- 2-warstwowy, 2 warianty, do pomieszczeń o dużym natężeniu ruchu
- rolka Jumbo stanowi odpowiednik ok. 13 małych rolek
- należy stosować tylko zgodnie z przeznaczeniem
- wysoka wydajność

Wykonanie	Długość rolki m	Średnica wewn. rolki mm	Średnica zewn. rolki mm	Op. zbior.	J. op.	Nr katalogowy	Cena sprz. netto €
2-warstwowy papier Tissue z wytłoczeniem, biały, w 100 % z makulatury	280	60	250	1 paczka	6 rolek	03664833	41,88
2-warstwowy papier Tissue, miękki, biały, wykonany w 100 % z bibuły	360	60	265	1 paczka	6 rolek	03664846	60,88

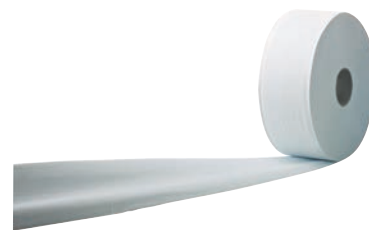

Dozownik papieru toaletowego Jumbo

- z tworzywa sztucznego
- przystosowany do dużych rolek
- zamykany

Kolor	biały
Wys. x szer. x gł.	356x336x112 mm
Nr katalogowy	03892931
Cena sprz. netto €	64,56



Ręcznik papierowy WEPA Smart, 1-warstwowy

- 1-warstwowy
- optymalny stosunek ceny do wydajności w segmencie zastosowań profesjonalnych
- ręcznik papierowy Format Krepp
- makulaturowy, z wytłoczeniem



Kolor	Sposób złożenia	Zawartość kartonu	Podział	Długość mm	Szerokość mm	Op. zbior.	J. op.	Nr katalogowy	Cena sprz. netto €
naturalny	zygzak	5000 listków	20 x 250	230	250	1 karton	1 karton	03664842	41,96
zielony	zygzak	5000 listków	20 x 250	230	250	1 karton	1 karton	03664841	46,50
naturalny	warstwowo	2400 listków	20 x 120	500	250	1 karton	1 karton	03664839	48,44
naturalny	warstwowo	3600 listków	24 x 154	310	250	1 karton	1 karton	03664840	48,44
zielony	warstwowo	4000 listków	20 x 200	310	250	1 karton	1 karton	04433491	47,56

Ręcznik papierowy WEPA Comfort, 2-warstwowy

- 2-warstwowy
- ręcznik papierowy Format Tissue
- papier makulaturowy z wytłoczeniem zwiększającym absorpcję



Kolor	Sposób złożenia	Podział	Długość mm	Szerokość mm	Op. zbior.	J. op.	Nr katalogowy	Cena sprz. netto €
biały	zygzak	20 x 160	230	250	1 karton	1 karton	03703442	65,26
biały	warstwowo	24 x 128	330	250	1 karton	1 karton	03664838	82,34

Ręcznik papierowy WEPA Prestige

- wysoka chłonność i odporność na rozdarcie
- duża objętość i komfort
- miękkie mikrowytlócenie

Sposób złożenia	Długość mm	Szerokość mm	Zawartość kartonu	Op. zbior.	J. op.	Nr katalogowy	Cena sprz. netto €
zygzak	250	230	3000 listków	1 karton	1 karton	03905228	63,34
na zakładkę	206	320	3000 listków	1 karton	1 karton	04512158	66,22



Dozownik ręczników składanych WEPA, metalowy

- wykonany z metalu
- zamykany

Model	Kolor	Nr katalogowy	Cena sprz. netto €
dozownik ręczników składanych	biały	03603055	67,38
dozownik ręczników	biały	03703368	102,90



dozownik ręczników składanych



dozownik ręczników

Dozownik ręczników składanych WEPA, z tworzywa sztucznego

Kolor	Nr katalogowy	Cena sprz. netto €
biały	03892930	53,08



Dozownik ręczników składanych KATRIN, ze stali nierdzewnej

Wys. x szer. x gł. mm	Nr katalogowy	Cena sprz. netto €
330x275x120	03053742	168,64



Dozownik ręczników papierowych w rolce KATRIN

- do ręczników papierowych różnej jakości
- możliwość wyboru funkcji zamykania
- wystarczy włożyć rolkę
- łatwo dostępny, otwierany mechanizm tnący
- przycisk dozujący papier z napisem alfabetem Braille'a
- kontrola zużycia
- minimalny opór przy wyciąganiu papieru
- wysoka wydajność, 420-800 listków na rolkę
- całkowite wykorzystanie rolki papieru

Wys. x szer. x gł. mm	Kolor	Nr katalogowy	Cena sprz. netto €
403x335x216	biały	04358665	184,66



Ręcznik papierowy w rolce do systemu KATRIN

- 2-warstwowy
- intensywna biel
- 680 listków o długości 23,5 cm
- 1 karton po 6 rolek

Szerokość	Długość	Op. zbior.	J. op.	Nr katalogowy	Cena sprz. netto
mm	m				€
210	160	1 karton	1 karton	03664845	123,20



Dozownik ręczników papierowych w rolce WEPA, z czujnikiem

- z tworzywa sztucznego
- automatyczny dozownik ręczników w rolce z dodatkową końcówką na kończącej się rolkę papieru
- nowoczesne wzornictwo
- bezdotykowa obsługa urządzenia za pomocą czujnika
- maksymalna higiena, kontakt tylko ze świeżym ręcznikiem
- długa żywotność baterii (może być również używany z zasilaczem sieciowym)
- wysoka oszczędność dzięki kontrolowanemu zużyciu
- długość papieru a także przerwy pomiędzy kolejnymi podaniami mogą być ustawiane oddzielnie, ręcznie i bezstopniowo
- wysoka wydajność

Kolor	Nr katalogowy	Cena sprz. netto
		€
biały	03892933	77,06



Ręcznik papierowy w rolce WEPA

- 2-warstwowy
- odpowiedni do dozownika z czujnikiem Prestige
- intensywna biel, klejony punktowo, wzór tłoczenia: diament
- wysoka chłonność i ekonomiczność
- w 100% podlega recyngowi
- łatwa wymiana

Dostawa: 1 karton = 6 rolek (1 paleta = 40 kartonów).

Szerokość	Op. zbior.	J. op.	Nr katalogowy	Cena sprz. netto
mm				€
205	1 paczka	6 rolek	04411438	89,86



Kosz na odpady

- siatka druciana, powlekana tworzywem sztucznym

Wys. x szer. x gł.	Kolor	Nr katalogowy	Cena sprz. netto
mm			€
300x300x190	biały	02736035	35,38
640x400x230	biały	04433492	48,04

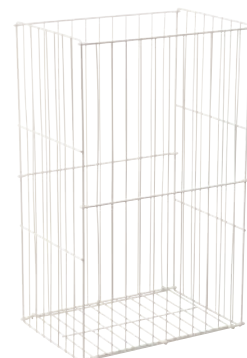

Kosz na odpady KATRIN 40 I

- duży otwór
- duża pojemność
- możliwość powieszenia na ścianie ułatwia czyszczenie podłogi

Wys. x szer. x gł. mm	Kolor	Nr katalogowy	Cena sprz. netto €
500x320x250	biały	04438833	44,46



Kosz na śmieci KATRIN, z pokrywą

- korzystanie bez konieczności dotykania pokrywy
- możliwość powieszenia na ścianie ułatwia czyszczenie podłogi

Wys. x szer. x gł. mm	Pojemność l	Kolor	Op. zbior.	J. op.	Nr katalogowy	Cena sprz. netto €
550x330x230	25	biały	1 sztuka	1 sztuka	04438832	82,94



Dozownik mydła w pianie WEPA

- odpowiedni do mydła w płynie i pianie
- dostępny w 2 wersjach - ręczny lub z czujnikiem

Wykonanie	Wys. x szer. x gł. mm	Nr katalogowy	Cena sprz. netto €
z czujnikiem	270x150x111	03892932	116,76
ręczny	154x293x112	04124642	63,40



z czujnikiem

ręczny

Mydło w pianie WEPA, 700 ml

- mydło w pianie w woreczku z pompką jednorazowego użytku
- niskie zużycie na jedno mycie rąk

Dostawa: 1 karton = 6 woreczków.

Pojemność ml	Nr katalogowy	Cena sprz. netto €
700	04114389	87,08



Dozownik mydła KATRIN INCLUSIVE, 1000ml

- dozownik do mydła w płynie lub żelu ze zintegrowaną pompką, jak również mydła w pianie i środka do odkażania desek sedesowy
- łatwe napełnianie dzięki zintegrowanemu uchwyty wklądu
- uruchamianie całą powierzchnią przycisku
- przycisk dozujący z napisem alfabetem Braille'a

Wys. x szer. x gł.	Nr katalogowy	Cena sprz. netto
mm		€
291x100x130	04358666	70,10

**Mydło w kremie KATRIN, 1000 ml**

- pasuje do dozownika mydła Katrin

Pojemność	Nr katalogowy	Cena sprz. netto
ml		€
1000	04358664	71,56

**Dozownik woreczków na odpady higieniczne KATRIN**

- łatwe uzupełnianie odpowiednimi woreczkami higienicznymi Katrin

Wys. x szer. x gł.	Nr katalogowy	Cena sprz. netto
mm		€
135x95x27	04358667	17,40

**Woreczki na odpady higieniczne (bez ilustracji)**

- pudełko z 30 woreczkami

Wymiary	Op. zbior.	J. op.	Nr katalogowy	Cena sprz. netto
mm				€
80x50x260	1 opakowanie	1 opakowanie	03053737	2,20

Taboret z płaskowników, z regulacją wysokości, 3-nożny

- 3-nożny, z regulacją wysokości
- bardzo stabilny i wytrzymały
- siedzisko z klejonego wielowarstwowo drewna, pokryte lakierem bezbarwnym
- regulacja wysokości za pomocą wrzeciona z zabezpieczeniem przed wykręceniem
- stelaż wykonany z płaskowników stalowych zimnogiętych, powlekany proszkowo w kolorze czarnym

Regulacja wysokości siedziska mm	Średnica siedziska mm	Kolor stelaża	Nr katalogowy	Cena sprz. netto €
400-600	350	czarny RAL 9005	02261984	149,26

Taboret z płaskowników, 3-nożny

- 3-nożny, 3 wysokości siedziska
- bardzo stabilny i wytrzymały
- siedzisko z klejonego wielowarstwowo drewna, pokryte lakierem bezbarwnym
- stelaż wykonany z płaskowników stalowych zimnogiętych, powlekany proszkowo w kolorze czarnym

Wysokość siedziska mm	Średnica siedziska mm	Kolor stelaża	Nr katalogowy	Cena sprz. netto €
500	350	czarny RAL 9005	02261995	107,00
550	350	czarny RAL 9005	02261996	108,28
600	350	czarny RAL 9005	02261997	109,60

Taboret z płaskowników, 4-nożny

- 4-nożny, do wyboru 3 wysokości siedziska
- bardzo stabilny i wytrzymały
- siedzisko z klejonego wielowarstwowo drewna, pokryte lakierem bezbarwnym
- stelaż wykonany z płaskowników stalowych zimnogiętych, powlekany proszkowo w kolorze czarnym

Wysokość siedziska mm	Średnica siedziska mm	Kolor stelaża	Nr katalogowy	Cena sprz. netto €
500	350	czarny RAL 9005	02261999	119,82
550	350	czarny RAL 9005	02262000	120,86
600	350	czarny RAL 9005	02262001	122,82

Taboret obrotowy Goliat

- bezstopniowa regulacja wysokości siedziska za pomocą sprężyny gazowej
- siedzisko obrotowe, z wytrzymałą tapicerką z materiału imitującego skórę w kolorze czarnym
- stabilny krzyż taboretu, stalowy, z powłoką z tworzywa sztucznego, w kolorze czarnym
- wersja bez podparcia dla nóg
- krzyż z podwójnymi kółkami z hamulcem zależnym od obciążenia

Regulacja wysokości siedziska mm	Nr katalogowy	Cena sprz. netto €
495-530	03042440	73,62

Taboret obrotowy Goliat, z podparciem dla nóg

- bezstopniowa regulacja wysokości siedziska za pomocą sprężyny gazowej
- siedzisko obrotowe, z wytrzymałą tapicerką z materiału imitującego skórę w kolorze czarnym
- stabilny krzyż taboretu, stalowy, z powłoką z tworzywa sztucznego, w kolorze czarnym
- krzyż z odpornymi na ścieranie ślizgaczami

Regulacja wysokości siedziska mm	Nr katalogowy	Cena sprz. netto €
520-785	03042500	111,52



Kółka do krzesła roboczego Werek i taboretu obrotowego Goliat (bez ilustracji)

Uwaga: kółka nie są przeznaczone do modelu Werek Plus z podparciem dla nóg.

Średnica kółka	Liczba kółek	Op. zbior.	J. op.	Nr katalogowy	Cena sprz. netto
mm					€
50	zestaw po 5 kółek	1 zestaw	1 zestaw	03291557	24,66

Taboret TEC 60, siedzisko bukowe

- regulacja wysokości siedziska za pomocą sprężyny gazowej
- siedzisko z naturalnego buku
- stabilny krzyż z tworzywa sztucznego z miękkimi, podwójnymi kółkami z hamulcem zależnym od obciążenia

Regulacja wysokości siedziska	Średnica kółka	Liczba kółek	Nr katalogowy	Cena sprz. netto
mm	mm			€
390-520	50	zestaw po 5 kółek	03283242	106,86



Taboret TEC 60, siedzisko tapicerowane imitacją skóry

- regulacja wysokości siedziska za pomocą sprężyny gazowej
- stabilny krzyż z tworzywa sztucznego
- miękkie, podwójne kółka z hamulcem zależnym od obciążenia
- pokrycie wykonane z odpornej na ścieranie imitacji skóry (88 % PVC; 12 % tkanina PES/BW)

Regulacja wysokości siedziska	Średnica kółka	Liczba kółek	Nr katalogowy	Cena sprz. netto
mm	mm			€
400-530	50	zestaw po 5 kółek	03283243	95,90



Kółka do twardego podłoża

- do drewna, parkietu, płytek i kamienia

Średnica trzpienia	Średnica kółka	Liczba kółek	Op. zbior.	J. op.	Nr katalogowy	Cena sprz. netto
mm	mm					€
10	50	zestaw po 5 kółek	1 sztuka	1 sztuka	02562415	19,66



Taboret bimos 1, ze ślizgaczami

- stabilny, pięcioramienny krzyż wykonany z profilowanej rury stalowej
- regulacja wysokości siedziska za pomocą sprężyny gazowej
- uruchamianie regulacji wysokości za pomocą pierścienia przełączającego pod powierzchnią siedziska
- pokrywa kolumny zabezpiecza sprężynę gazową przed kurzem
- elementy metalowe pokryte żywicą epoksydową

Brak możliwości zwrotu towaru.

Wykonanie	Regulacja wysokości siedziska	Średnica siedziska	Kolor siedziska/elementów metalowych	Nr katalogowy	Cena sprz. netto
	mm	mm			€
9467-3000 sklejka bukowa	460-630	400	buk naturalny/czarny	02831716	160,00
9467-6902 tapicerka imitująca skórę	460-630	400	czarny/czarny	03820166	181,82
9467-6801* tapicerka materiałowa	460-630	400	antracytowy/czarny	02831718	181,82
9467-2000 pianka integralna	460-630	400	czarny/czarny	02831719	189,10

Termin dostawy ok. 4 tygodni.

bimos



DIN 68877



Taboret bimos 2, na kółkach

- stabilny, pięcioramienny krzyż wykonany z profilowanej rury stalowej
- regulacja wysokości siedziska za pomocą sprężyny gazowej
- uruchamianie regulacji wysokości za pomocą pierścienia przełączającego pod powierzchnią siedziska
- pokrywa kolumny zabezpiecza sprężynę gazową przed kurzem
- elementy metalowe pokryte żywicą epoksydową

Wykonanie	Regulacja wysokości siedziska	Średnica siedziska	Kolor siedziska/elementów metalowych	Nr katalogowy	Cena sprz. netto
	mm	mm			€
9468-3000 sklejka bukowa	460-630	400	buk naturalny	02831720	174,54
9468-6902 tapicerka imitująca skórę	460-630	400	niebieski	03820160	196,36
9468-6801 tapicerka materiałowa	460-630	400	czarny	02831722	196,36
9468-2000 pianka integralna	460-630	400	czarny	02831723	203,64

bimos



DIN 68877



Taboret bimos 3, ze ślizgaczami i podparciem dla nóg

- stabilny, pięcioramienny krzyż wykonany z profilowanej rury stalowej
- regulacja wysokości siedziska za pomocą sprężyny gazowej
- uruchamianie regulacji wysokości za pomocą pierścienia przełączającego pod powierzchnią siedziska
- pokrywa kolumny zabezpiecza sprężynę gazową przed kurzem
- duża powierzchnia siedziska
- elementy metalowe pokryte żywicą epoksydową w kolorze czarnym

Wykonanie	Regulacja wysokości siedziska	Średnica siedziska	Kolor siedziska/elementów metalowych	Nr katalogowy	Cena sprz. netto
	mm	mm			€
9469-3000 sklejka bukowa	570-850	400	buk naturalny lakierowany/czarny	02831724	232,72
9469-6902 tapicerka imitująca skórę	570-850	400	niebieski/czarny	03820167	254,54
9469-6801 tapicerka materiałowa	570-850	400	czarny/czarny	02831726	254,54
9469-2000 pianka integralna	570-850	400	czarny/czarny	02831727	261,82

bimos



DIN 68877



9469-6902 tapicerka imitująca skórę

Podpora do pracy stojącej STANDSTAR, 550–810 mm

- bezstopniowa regulacja wysokości siedziska za pomocą sprężyny gazowej
- siedzisko wykonane z poliuretanu, ergonomicznie ukształtowane
- regulacja kąta nachylenia siedziska przy pomocy pokrętła ręcznego
- czarny, stabilny krzyż z tworzywa sztucznego, ze ślizgaczami

Regulacja wysokości siedziska	Szerokość siedziska	Głębokość siedziska	Nr katalogowy	Cena sprz. netto
mm	mm	mm		€
590-840	350	230	03283240	215,92



Podpora do pracy stojącej bimos Flex 1

- praktyczne siedzisko do stania i taboret w 3 wersjach
- bezstopniowa regulacja wysokości siedziska za pomocą sprężyny gazowej
- siedzisko: pianka poliuretanowa Soft Touch, antypoślizgowa, strukturalna, zmywalna, obrotowe w zakresie 360°
- zintegrowane oparcie zapewnia maksymalne odciążenie pleców
- taboret roboczy na kółkach
- krzyż z kółkami do twardego podłoża

Wykonanie	Wysokość siedziska mm	Materiał siedziska	Kolor siedziska/ stelażu podstawy	Nr katalogowy	Cena sprz. netto €
9408-2000	450-650	pianka integralna	czarny/czarny	03575718	192,96

bimos

DIN
68877

Podpora do pracy stojącej bimos Flex 2

- praktyczne siedzisko do stania i taboret w 3 wersjach
- bezstopniowa regulacja wysokości siedziska za pomocą sprężyny gazowej
- siedzisko wykonane z pianki poliuretanowej Soft Touch, antypoślizgowe, strukturalne, zmywalne, obrotowe w zakresie 360°
- zintegrowane oparcie zapewnia maksymalne odciążenie pleców
- Flex 2: taboret roboczy i stołek do pracy stojącej ze ślizgaczami
- krzyż ze ślizgaczami

Wykonanie	Regulacja wysokości siedziska mm	Wysokość robocza mm	Średnica podstawy mm	Materiał siedziska	Kolor siedziska/ stelażu podstawy	Nr katalogowy	Cena sprz. netto €
9409-2000	510-780	720-1000	470	pianka integralna	czarny/ czarny	03575717	214,54

bimos

DIN
68877

Podpora do pracy stojącej bimos Flex 3

- praktyczne siedzisko do stania i taboret w 3 wersjach
- bezstopniowa regulacja wysokości siedziska za pomocą sprężyny gazowej (DIN68877)
- siedzisko wykonane z pianki poliuretanowej Soft Touch, antypoślizgowe, strukturalne, zmywalne, obrotowe w zakresie 360°
- zintegrowane oparcie zapewnia maksymalne odciążenie pleców
- taboret roboczy i podpora do pracy stojącej ze ślizgaczami oraz podparciem dla nóg z regulacją wysokości
- krzyż ze ślizgaczami

Wykonanie	Regulacja wysokości siedziska mm	Wysokość robocza mm	Materiał siedziska	Kolor siedziska/ stelażu podstawy	Nr katalogowy	Cena sprz. netto €
9419-2000	510-780	720-1000	pianka integralna	czarny/czarny	03575719	263,52

bimos

DIN
68877

Podpora do pracy stojącej bimos

- sprężyna gazowa umieszczona w osłonie chroniącej przed kurzem
- płynna regulacja wysokości siedziska
- regulacja nachylenia siedziska obrotowego w zakresie 360° i w zakresie do 5° do przodu
- siedzisko wykonane z pianki integralnej z uchwytem do przenoszenia
- składana, chromowana podpora dla nóg

Wykonanie	Regulacja wysokości siedziska mm	Materiał siedziska	Kolor siedziska/stelażu podstawy	Nr katalogowy	Cena sprz. netto €
9456-2000	640-840	pianka integralna	czarny/czarny	03802654	324,00

bimos



10 LAT GWARANCJI

DIN 68877



Podpora do pracy stojącej bimos 2

- siedzisko z podparciem i talerzowa podstawa
- bezstopniowa regulacja wysokości siedziska za pomocą sprężyny gazowej, przyjazna dla użytkownika dzwignia podnośnika
- siedzisko z pianki integralnej, w kolorze czarnym, wytrzymałe, zintegrowany uchwyt do przenoszenia, siedzisko obrotowe w zakresie 360°
- regulacja kąta nachylenia siedziska do przodu o 10°
- podstawa talerzowa bardzo płaska, stabilna, pokryta żywicą epoksydową w kolorze czarnym

Wykonanie	Regulacja wysokości siedziska mm	Materiał siedziska	Kolor siedziska/stelażu podstawy	Średnica podstawy mm	Nr katalogowy	Cena sprz. netto €
9454-2000	650-850	pianka integralna	czarny/antracytowy	470	02831712	345,58

bimos



10 LAT GWARANCJI

DIN 68877



Podpora do pracy stojącej bimos 3, składana

- siedzisko z podparciem, składane z możliwością regulacji wysokości
- składana, zapewniająca oszczędność miejsca
- bezstopniowa regulacja wysokości siedziska za pomocą mechanizmu rastrowego
- siedzisko wykonane z pianki integralnej, w kolorze czarnym, wytrzymałe, z wbudowanym uchwytem do przenoszenia
- regulacja kąta nachylenia siedziska do przodu o 10°
- konstrukcja podstawy z rurek stalowych, powlekana żywicą epoksydową, czarna

Wykonanie	Regulacja wysokości siedziska mm	Materiał siedziska	Kolor siedziska/stelażu podstawy	Nr katalogowy	Cena sprz. netto €
9452-2000	650-850	pianka integralna	czarny/ antracytowy	02831711	334,06

bimos



10 LAT GWARANCJI

DIN 68877



Podpora do pracy stojącej bimos Fin

- intuicyjna praca w pozycji stojąco-siedzącej w każdym środowisku pracy
- bezstopniowa regulacja wysokości siedziska za pomocą sprężyny gazowej
- siedzisko wykonane z anatomicznie ukształtowanej pianki poliuretanowej Soft Touch, bardzo szerokie, wytrzymałe, łatwe w pielęgnacji, zmywalne, obrotowe w zakresie 20°
- uchwyty do przytrzymywania, przeciągania i przenoszenia zintegrowane z powierzchnią boczną siedziska
- podstawa z odlewanego ciśnieniowo aluminium, lekka, wytrzymała, trwała, kolumna ergonomicznie pochylona do przodu o 4°
- bez przechyłania lub chybotania, oszczędność miejsca
- wymienne ślizgacze z zamknięciem zatrzaskowym, szybkie, łatwe dopasowanie do każdej wykładziny podłogowej
- standardowe aluminium srebrne, na zapytanie dostępne również aluminium w kolorze czarnym

Regulacja wysokości siedziska mm	Materiał siedziska	Kolor siedziska/stelażu podstawy	Nr katalogowy	Cena sprz. netto €
620-850	pianka poliuretanowa Soft Touch	czarny/srebrny	03679906	352,78
620-850	pianka poliuretanowa Soft Touch	niebieski/srebrny	03679907	352,78

bimos

10
LAT
GWARANCJI

Krzesło robocze Werek

- solidne i wygodne siedzisko wykonane z drewna
- ergonomicznie ukształtowane siedzisko z zaokrągloną krawędzią przednią
- bezstopniowa regulacja wysokości siedziska za pomocą sprężyny gazowej
- oparcie z praktycznym uchwytem
- siedzisko i oparcie wykonane ze sklejki bukowej, lakierowane na kolor naturalny
- krzyż stalowy zabezpieczony przed przechyleniem, w kolorze czarnym
- certyfikowane zgodnie z normą Remodex: EN 15373, EN 1728, EN 1022

Wykonanie	Regulacja wysokości siedziska mm	Nr katalogowy	Cena sprz.
			netto €
na kółkach	400-535	03042962	124,08
ze ślizgaczami i podparciem dla nóg	550-815	03043008	164,08



na kółkach



ze ślizgaczami i podparciem dla nóg

Krzesło robocze Werek Plus

- powierzchnia siedziska z czarną tapicerką imitującą skórę, przeznaczone do dłuższego siedzenia
- ergonomicznie ukształtowane siedzisko z zaokrągloną krawędzią przednią
- oparcie ze sklejki bukowej z praktycznym uchwytem, lakierowane w kolorze naturalnym
- bezstopniowa regulacja wysokości siedziska za pomocą sprężyny gazowej
- krzyż stalowy zabezpieczony przed przechyleniem, w kolorze czarnym
- certyfikowane zgodnie z normą Remodex: EN 15373, EN 1728, EN 1022

Wykonanie	Regulacja wysokości siedziska mm	Nr katalogowy	Cena sprz.
			netto €
na kółkach	400-535	03043009	119,80
ze ślizgaczami i podparciem dla nóg	550-815	03043011	159,86



na kółkach



ze ślizgaczami i podparciem dla nóg

Kółka do krzesła roboczego Werek i taboretu obrotowego Goliat (bez ilustracji)

Uwaga: kółka nie są przeznaczone do modelu Werek Plus z podparciem dla nóg.

Średnica kółka	Liczba kółek	Op. zbior.	J. op.	Nr katalogowy	Cena sprz. netto
mm					€
50	zestaw po 5 kółek	1 zestaw	1 zestaw	03291557	24,66

Krzesło robocze TEC 20, na kółkach

- krzesło na kółkach
- bezstopniowa regulacja wysokości siedziska za pomocą sprężyny gazowej
- płynna regulacja wysokości i głębokości oparcia
- tapicerka siedziska i oparcia wykonane z czarnej, wytrzymałej poliuretanowej pianki integralnej, anatomicznie ukształtowana, łatwa w pielęgnacji
- stabilny krzyż z tworzywa sztucznego, w kolorze czarnym, z podwójnymi kółkami z hamulcem zależnym od obciążenia do miękkiego podłoża

Wysokość siedziska	420-550 mm
Szerokość siedziska	460 mm
Głębokość siedziska	420 mm
Wysokość oparcia	300 mm
Szerokość oparcia	410 mm
Zalecana ilość czasu w pozycji siedzącej	4h/dzień
Waga	12 kg
Nr katalogowy	03283241
Cena sprz. netto €	179,78



Kółka do twardego podłoża

- do drewna, parkietu, płytek i kamienia

Srednica trzpienia	Srednica kółka	Liczba kółek	Op. zbior.	J. op.	Nr katalogowy	Cena sprz. netto
mm	mm					€
10	50	zestaw po 5 kółek	1 zestaw	1 zestaw	02562415	19,66



Krzesło robocze TEC 20, ze ślizgaczami i podparciem dla nóg

- krzesło ze ślizgaczami i podparciem dla nóg
- bezystopniowa regulacja wysokości siedziska za pomocą sprężyny gazowej
- płynna regulacja wysokości i głębokości oparcia
- tapicerka siedziska i oparcia wykonane z czarnej, wytrzymałej poliuretanowej pianki integralnej, anatomicznie ukształtowana, łatwa w pielęgnacji
- stabilny krzyż z tworzywa sztucznego w kolorze czarnym
- podparcie dla nóg z regulacją wysokości

Wysokość siedziska	590-840 mm
Szerokość siedziska	460 mm
Głębokość siedziska	420 mm
Wysokość oparcia	300 mm
Szerokość oparcia	410 mm
Zalecana ilość czasu w pozycji siedzącej	4h/dzień
Waga	13 kg
Nr katalogowy	03283244
Cena sprz. netto €	243,08



Krzesło robocze TEC 50

- płynna regulacja wysokości siedziska
- oparcie ukształtowane ergonomicznie w odcinku lędźwiowym, z regulacją wysokość
- mechanizm stałego kontaktu pleców z oparciem do regulacji odchylenia oparcia z możliwością zablokowania
- stabilny krzyż z poliamidu w kolorze czarnym
- z podwójnymi kółkami do wykładzin, z hamulcem zabezpieczającym zależnym od obciążenia
- wersja Counter z wysoką sprężyną gazową, z podparciem dla nóg i ślizgaczami

Oznaczenie	TEC 50	TEC 50 Counter
Wysokość siedziska	440-570 mm	590-840 mm
Szerokość siedziska	460 mm	460 mm
Głębokość siedziska	430 mm	430 mm
Wysokość oparcia	430 mm	430 mm
Maks. wzrost użytkownika	1,92 m	1,92 m
Maks. waga użytkownika	110 kg	110 kg
Zalecana ilość czasu w pozycji siedzącej	8h/dzień	8h/dzień
Waga	15,5 kg	17,2 kg
Nr katalogowy	03675782	03675783
Cena sprz. netto €	218,90	287,40



TEC 50 Counter



TEC 50



Kółka do twardego podłoża

- do drewna, parkietu, płytek i kamienia

Srednica trzpienia	Srednica kółka	Liczba kółek	Op. zbior.	J. op.	Nr katalogowy	Cena sprz. netto
mm	mm					€
10	50	zestaw po 5 kółek	1 zestaw	1 zestaw	02562415	19,66



Krzesło robocze bimos Unitec 1, ze ślizgaczami

bimos

- bezstopniowa regulacja wysokości siedziska za pomocą sprężyny gazowej
- stabilny krzyż z tworzywa sztucznego, z odpornymi na ścieranie ślizgaczami w kolorze czarnym
- oparcie osadzone na łożysku wahadłowym z dobrym podparciem lędźwiowym, 10-stopniowa regulacja wysokości i bezstopniowa regulacja odchylenia

DIN
68877

Wykonanie	9650-3000 sklejka bukowa	9650-2000 pianka integralna	9650-0551 imitacja skóry	9650-C102 tapicerka materiałowa
Opis siedziska i oparcia	wytrzymałe, zmywalne, wygodne, odporne	wytrzymałe, zmywalne, łatwe do czyszczenia, odporne, miękkie	zmywalne, miękkie, wygodne, bardzo duża powierzchnia siedziska i oparcia	oddychające, miękkie, wygodne, bardzo duże siedzisko i oparcie
Regulacja wysokości siedziska	440-620 mm	440-620 mm	440-620 mm	440-620 mm
Kolor	sklejka bukowa lakierowana na kolor naturalny	czarny	czarny	niebieski
Nr katalogowy	03039726	03039727	03039728	04099120
Cena sprz. netto €	206,40	232,00	222,40	222,40

Krzesło robocze bimos Unitec 2, na kółkach

bimos

- bezstopniowa regulacja wysokości siedziska za pomocą sprężyny gazowej
- oparcie z 10-stopniową regulacją wysokości i bezstopniową regulacją odchylenia
- stabilny krzyż stalowy w kolorze czarnym
- kółka z hamulcem zależnym od obciążenia
- oparcie osadzone na łożysku wahadłowym z dobrym podparciem lędźwiowym

DIN
68877

Wykonanie	9653-3000 sklejka bukowa lakierowana na kolor naturalny	9653-2000 pianka integralna	9653-0551 imitacja skóry w kolorze czarnym	9653-C102 tapicerka materiałowa niebieska
Opis siedziska i oparcia	wytrzymałe, zmywalne, wygodne, odporne	wytrzymałe, zmywalne, łatwe do czyszczenia, odporne, miękkie	zmywalne, miękkie, wygodne, bardzo duża powierzchnia siedziska i oparcia	oddychające, miękkie, wygodne, bardzo duże siedzisko i oparcie
Regulacja wysokości siedziska	440-620 mm	440-620 mm	440-620 mm	440-620 mm
Nr katalogowy	03039730	03039731	03039732	04099121
Cena sprz. netto €	222,40	248,00	238,40	238,40



Krzesełko robocze bimos Unitec 3, z podparciem dla nóg i ślizgaczami

- drewno: sklejka bukowa, lakierowana na kolor naturalny, zmywalna, dopasowana do ciała
- imitacja skóry w kolorze czarnym, siedzisko bardzo wygodne, bardzo duże, zmywalne
- elementy tekstylne: niebieskie, oddychające i bardzo wygodne
- pianka integralna: w kolorze czarnym, wytrzymała, odporna na lekkie kwasy i zasady, łatwe do mycia, i czyszczenia
- bezstopniowa regulacja wysokości siedziska za pomocą sprężyny gazowej
- stabilny krzyż stalowy w kolorze czarnym
- wykonanie wysokie ze ślizgaczami i podparciem dla nóg
- oparcie z 10-stopniową regulacją wysokości i bezstopniową regulacją odchylenia
- oparcie osadzone na łożysku wahadłowym z dobrym podparciem lędźwiowym automatycznie dostosowuje się do pozycji siedzącej
- ze ślizgaczami i chromowanym podparciem dla nóg z regulacją wysokości

bimos



DIN 68877



Wykonanie	9651-3000 sklejka bukowa	9651-2000 pianka integralna	9651-0551 imitacja skóry	9651-C102 tapicerka materiałowa
Opis siedziska i oparcia	wytrzymałe, zmywalne, wygodne, odporne	wytrzymałe, zmywalne, łatwe do czyszczenia, odporne, miękkie	zmywalne, miękkie, wygodne, bardzo duża powierzchnia siedziska i oparcia	oddychające, miękkie, wygodne, bardzo duże siedzisko i oparcie
Regulacja wysokości siedziska	580-850 mm	580-850 mm	580-850 mm	580-850 mm
Kolor	sklejka bukowa lakierowana na kolor naturalny	czarny	czarny	niebieski
Nr katalogowy	03039734	03039735	03039736	04099123
Cena sprz. netto €	294,40	320,00	310,40	310,40

Krzesełko robocze bimos Fit Special 1, ze ślizgaczami

- bezstopniowa regulacja wysokości siedziska za pomocą sprężyny gazowej
- regulacja oparcia w pozycji siedzącej
- siedzisko i oparcie regulowane bezstopniowo za pomocą dźwigni
- oparcie osadzone na łożysku wahadłowym zapewnia wysoki komfort siedzenia
- pięcioramienny stelaż podstawy wykonany z profilowanej rury stalowej z odpornymi na ścieranie ślizgaczami z tworzywa sztucznego, pokryta żywicą epoksydową, chromowana wewnętrzna rura podstawy

bimos



DIN 68877



Wykonanie	9435-K-3000 sklejka bukowa	9435-K-0551 imitacja skóry	9435-K-2831 tapicerka materiałowa	9435-K-2000 pianka integralna
Opis siedziska i oparcia	sklejka bukowa, lakierowana na kolor naturalny, zmywalna, dopasowana do ciała	delikatna struktura, bardzo wygodna, zmywalna, ochrona tapicerki dzięki obwodowemu profilowi zabezpieczającemu krawędź	kolor antracytowy, materiał oddychający i bardzo wygodny	wytrzymała, oddychająca odporna na lekkie kwasy i zasady, łatwe do mycia, i czyszczenia
Kolor	buk w kolorze naturalnym	czarny	antracytowy	czarny
Uwaga	Brak możliwości zwrotu towaru.	Termin dostawy ok. 4 tygodnie. Brak możliwości zwrotu towaru.	Termin dostawy ok. 4 tygodnie. Brak możliwości zwrotu towaru.	Brak możliwości zwrotu towaru.
Nr katalogowy	02831698	02831699	02831700	02831701
Cena sprz. netto €	213,82	244,36	244,36	288,00

Krzesło robocze bimos Fit Special 2, z podwójnymi kółkami

bimos

- bezstopniowa regulacja wysokości siedziska za pomocą sprężyny gazowej
- regulacja oparcia w pozycji siedzącej
- siedzisko i oparcie regulowane bezstopniowo za pomocą dźwigni
- oparcie osadzone na łożysku wahadłowym zapewnia wysoki komfort siedzenia
- pięcioramienny stelaż podstawy wykonany z profilowanej rury stalowej z odpornymi na ścieranie ślizgaczami z tworzywa sztucznego, pokryta żywicą epoksydową, chromowana wewnętrzna rura podstawy



DIN 68877



Wykonanie	9438-K-3000 sklejka bukowa	9438-K-0551 imitacja skóry	9438-K-2831 tapicerka materiałowa	9438-K-2000 pianka integralna
Opis siedziska i oparcia	sklejka bukowa, lakierowana na kolor naturalny, zmywalna, dopasowane do ciała	delikatna struktura, bardzo wygodna, zmywalna, ochrona tapicerki dzięki obwodowemu profilowi zabezpieczającemu krawędź	materiał oddychający i bardzo wygodny	wytrzymała, oddychająca odporne na lekkie kwasy i zasady, łatwe do mycia, i czyszczenia
Regulacja wysokości siedziska	430-600 mm	430-600 mm	430-600 mm	430-600 mm
Kolor	buk w kolorze naturalnym	czarny	antracytowy	czarny
Nr katalogowy	02831706	02831707	02831708	02831709
Cena sprz. netto €	242,92	273,46	273,46	317,08

Krzesło robocze bimos Fit Special 3, ze ślizgaczami i podparciem dla nóg

bimos

- bezstopniowa regulacja wysokości siedziska za pomocą sprężyny gazowej
- regulacja oparcia w pozycji siedzącej
- siedzisko i oparcie regulowane bezstopniowo za pomocą dźwigni
- oparcie osadzone na łożysku wahadłowym zapewnia wysoki komfort siedzenia
- pięcioramienny stelaż podstawy wykonany z profilowanej rury stalowej z odpornymi na ścieranie ślizgaczami z tworzywa sztucznego, pokryta żywicą epoksydową, chromowana wewnętrzna rura podstawy



DIN 68877



Wykonanie	9436-K-3000 sklejka bukowa	9436-K-0551 imitacja skóry	9436-K-2831 tapicerka materiałowa	9436-K-2000 pianka integralna
Opis siedziska i oparcia	sklejka bukowa, lakierowana na kolor naturalny, zmywalna, dopasowane do ciała	delikatna struktura, bardzo wygodna, zmywalna, ochrona tapicerki dzięki obwodowemu profilowi zabezpieczającemu krawędź	materiał oddychający i bardzo wygodny	wytrzymała, oddychająca odporne na lekkie kwasy i zasady, łatwe do mycia, i czyszczenia
Regulacja wysokości siedziska	610-910 mm	610-910 mm	610-910 mm	610-910 mm
Kolor	sklejka bukowa lakierowana na kolor naturalny	czarny	antracytowy	czarny
Nr katalogowy	02831702	02831703	02831704	02831705
Cena sprz. netto €	324,36	354,90	354,90	398,54

Podłokietnik w kolorze czarnym, do modeli Fit

- w kolorze czarnym

Model	Op. zbior.	J. op.	Nr katalogowy	Cena sprz. netto €
9489-9900	1 para	1 para	02831697	82,90



bimos

10
LAT
GWARANCJI

Krzesło robocze bimos Isitec 1, ze ślizgaczami

- jakość, elastyczność, atrakcyjna cena
- siedzisko i oparcie wykonane z pianki integralnej Soft Touch, w kolorze czarnym, wytrzymałe
- odporne na lekkie kwasy i zasady, łatwe do mycia i czyszczenia
- bezstopniowa regulacja wysokości przy pomocy sprężyny gazowej, regulacja oparcia w pozycji siedzącej
- bezstopniowa regulacja siedziska i odchylenia oparcia za pomocą dźwigni
- oparcie osadzone na łożysku wahadłowym zapewnia wysoki komfort siedzenia
- optymalne podparcie odcinka lędźwiowego kręgosłupa
- oparcie z uchwytem
- stabilny krzyż z tworzywa sztucznego z odpornymi na ścieranie ślizgaczami z tworzywa sztucznego w kolorze czarnym

Wykonanie	9603-2000
Regulacja wysokości siedziska	430-600 mm
Nr katalogowy	02939524
Cena sprz. netto €	283,64

DIN
68877

bimos

Krzesło robocze bimos Isitec 2, na kółkach

- jakość, elastyczność, atrakcyjna cena
- siedzisko i oparcie wykonane z pianki integralnej Soft Touch, w kolorze czarnym, wytrzymałe
- odporne na lekkie kwasy i zasady, łatwe do mycia i czyszczenia
- bezstopniowa regulacja wysokości przy pomocy sprężyny gazowej regulacja oparcia w pozycji siedzącej
- bezstopniowa regulacja siedziska i odchylenia oparcia za pomocą dźwigni
- oparcie osadzone na łożysku wahadłowym zapewnia wysoki komfort siedzenia
- optymalne podparcie odcinka lędźwiowego kręgosłupa
- oparcie z uchwytem
- stabilny krzyż z tworzywa sztucznego, w kolorze czarnym, z podwójnymi kółkami z hamulcem zależnym od obciążenia do twardego podłoża

Wykonanie	9608-2000
Regulacja wysokości siedziska	430-600 mm
Nr katalogowy	02939525
Cena sprz. netto €	298,18

DIN
68877

Krzesełko robocze bimos Isitec 3, z podparciem dla nóg i ślizgaczami

bimos

- jakość, elastyczność, atrakcyjna cena
- siedzisko i oparcie wykonane z pianki integralnej Soft Touch, w kolorze czarnym, wytrzymałe
- odporne na lekkie kwasy i zasady, łatwe do mycia i czyszczenia
- bezstopniowa regulacja wysokości przy pomocy sprężyny gazowej
- oparcie z wbudowanym uchwytem z możliwością regulacją w pozycji siedzącej
- bezstopniowa regulacja siedziska i odchylenia oparcia za pomocą dźwigni, oparcie osadzone na łożysku wahadłowym zapewnia wysoki komfort siedzenia
- optymalne podparcie odcinka lędźwiowego kręgosłupa
- stabilny krzyż z tworzywa sztucznego z odpornymi na ścieranie ślizgaczami z tworzywa sztucznego w kolorze czarnym
- wykonanie wysokie ze stopniem/podparciem dla nóg



DIN 68877



Wykonanie	9613-2000
Regulacja wysokości siedziska	580-850 mm
Nr katalogowy	02939526
Cena sprz. netto €	356,36

Krzesełko robocze obrotowe bimos Nexxit 1, ze ślizgaczami

bimos

- do użytku przemysłowego
- wyjątkowo ergonomiczne dzięki mechanizmowi synchronicznemu z automatyczną regulacją ciężaru
- nacisk oparcia dostosowuje się do ciężaru ciała
- uchwyty: opcjonalnie w kolorze niebieskim lub szarym
- tapicerka w kolorze czarnym
- bezstopniowa regulacja wysokości przy pomocy sprężyny gazowej, regulacja oparcia w pozycji siedzącej
- bezstopniowa regulacja siedziska i odchylenia oparcia za pomocą dźwigni, oparcie osadzone na łożysku wahadłowym zapewnia wysoki komfort siedzenia
- zakres odchylenia oparcia z 3-stopniowym wyborem wstępnym
- stabilny krzyż z rury stalowej w kolorze czarnym
- ze ślizgaczami



Nexxit 1 ze ślizgaczami i pianką integralną

Materiał siedziska i oparcia

- materiał oddychający, bardzo wygodny, miękki i trwały
- imitacja skóry o delikatnej strukturze, bardzo wygodna, zmywalna
- pianka integralna wytrzymała, oddychająca, odporna na lekkie kwasy i zasady, łatwa do mycia i czyszczenia
- Supertec: struktura obicia z wypustkami, odporna na ścieranie, zużycie i przecięcia, łatwa do czyszczenia i oddychająca

Wykonanie	ze ślizgaczami i uchwytami w kolorze niebieskim	ze ślizgaczami i uchwytami w kolorze szarym	ze ślizgaczami i uchwytami w kolorze niebieskim	ze ślizgaczami i uchwytami w kolorze szarym	ze ślizgaczami i uchwytami w kolorze niebieskim
Powierzchnia	materiał	materiał	imitacja skóry	imitacja skóry	pianka integralna
Regulacja wysokości siedziska	460-620 mm	460-620 mm	460-620 mm	460-620 mm	460-620 mm
Nr katalogowy	04503729	04503730	04503731	04503732	04503733
Cena sprz. netto €	345,60	345,60	345,60	345,60	374,40

Wykonanie	ze ślizgaczami i uchwytami w kolorze szarym	ze ślizgaczami i uchwytami w kolorze niebieskim	ze ślizgaczami i uchwytami w kolorze szarym
Powierzchnia	pianka integralna	Supertec	Supertec
Regulacja wysokości siedziska	460-620 mm	460-620 mm	460-620 mm
Nr katalogowy	04503734	04503735	04503736
Cena sprz. netto €	374,40	388,80	388,80

Krzesełko robocze obrotowe bimos Nexxit 2, na kółkach

- do użytku przemysłowego
- wyjątkowo ergonomiczne dzięki mechanizmowi synchronicznemu z automatyczną regulacją ciężaru
- nacisk oparcia dostosowuje się do ciężaru ciała
- uchwyty do wyboru w kolorze niebieskim lub antracytowym
- tapicerka w kolorze czarnym
- bezstopniowa regulacja wysokości przy pomocy sprężyny gazowej, regulacja oparcia w pozycji siedzącej
- bezstopniowa regulacja siedziska i odchylenia oparcia za pomocą dźwigni, oparcie osadzone na łożysku wahadłowym zapewnia wysoki komfort siedzenia
- zakres odchylenia oparcia z 3-stopniowym wyborem wstępnym
- stabilny krzyż z rury stalowej w kolorze czarnym
- z kółkami z hamulcem zależnym od obciążenia do twardego podłoża

Materiał siedziska i oparcia

- materiał oddychający, bardzo wygodny, miękki i trwały
- imitacja skóry o delikatnej strukturze, bardzo wygodna, zmywalna
- pianka integralna wytrzymała, oddychająca, odporna na lekkie kwasy i zasady, łatwa do mycia i czyszczenia
- Supertec: struktura obicia z wypustkami, odporna na ścieranie, zużycie i przecięcia, łatwa do czyszczenia i oddychająca

Wykonanie	z kółkami, uchwyty niebieskie	z kółkami, uchwyty szare	z kółkami, uchwyty niebieskie	z kółkami, uchwyty szare	z kółkami, uchwyty niebieskie
Powierzchnia	materiał	materiał	imitacja skóry	imitacja skóry	pianka integralna
Regulacja wysokości siedziska	450–580 mm	450–580 mm	450–580 mm	450–580 mm	450–580 mm
Nr katalogowy	04503737	04503738	04503739	04503740	04503741
Cena sprz. netto €	360,00	360,00	360,00	360,00	388,80

Wykonanie	z kółkami, uchwyty szare	z kółkami, uchwyty niebieskie	z kółkami, uchwyty szare
Powierzchnia	pianka integralna	Supertec	Supertec
Regulacja wysokości siedziska	450–580 mm	450–580 mm	450–580 mm
Nr katalogowy	04503742	04503743	04503744
Cena sprz. netto €	388,80	403,20	403,20

bimos

10
LAT
GWARANCJI

Nexxit 2 na kółkach, z obiciem tapicerowanym imitacją skóry

Krzesełko robocze obrotowe bimos Nexxit 3, ze ślizgaczami i podparciem dla nóg z regulacją wysokości

- do użytku przemysłowego
- wyjątkowo ergonomiczne dzięki mechanizmowi synchronicznemu z automatyczną regulacją ciężaru
- nacisk oparcia dostosowuje się do ciężaru ciała
- uchwyty do wyboru w kolorze niebieskim lub antracytowym
- tapicerka w kolorze czarnym
- bezstopniowa regulacja wysokości przy pomocy sprężyny gazowej, regulacja oparcia w pozycji siedzącej
- bezstopniowa regulacja siedziska i odchylenia oparcia za pomocą dźwigni, oparcie osadzone na łożysku wahadłowym zapewnia wysoki komfort siedzenia
- zakres odchylenia oparcia z 3-stopniowym wyborem wstępnym
- stabilny krzyż z rury stalowej w kolorze czarnym
- ze ślizgaczami i podparciem dla nóg z regulacją wysokości

Materiał siedziska i oparcia

- materiał oddychający, bardzo wygodny, miękki i trwały
- imitacja skóry o delikatnej strukturze, bardzo wygodna, zmywalna
- pianka integralna wytrzymała, oddychająca, odporna na lekkie kwasy i zasady, łatwa do mycia i czyszczenia
- Supertec: struktura obicia z wypustkami, odporna na ścieranie, zużycie i przecięcia, łatwa do czyszczenia i oddychająca

Wykonanie	ze ślizgaczami, podparcie dla nóg, uchwyty niebieskie	ze ślizgaczami, podparcie dla nóg, uchwyty szare	ze ślizgaczami, podparcie dla nóg, uchwyty niebieskie	ze ślizgaczami, podparcie dla nóg, uchwyty szare	ze ślizgaczami, podparcie dla nóg, uchwyty niebieskie
Powierzchnia	materiał	materiał	imitacja skóry	imitacja skóry	pianka integralna
Regulacja wysokości siedziska	580–830 mm	580–830 mm	580–830 mm	580–830 mm	580–830 mm
Nr katalogowy	04503745	04503746	04503747	04503748	04503749
Cena sprz. netto €	424,80	424,80	424,80	424,80	453,60

Wykonanie	ze ślizgaczami, podparcie dla nóg, uchwyty szare	ze ślizgaczami, podparcie dla nóg, uchwyty niebieskie	ze ślizgaczami, podparcie dla nóg, uchwyty szare
Powierzchnia	pianka integralna	Supertec	Supertec
Regulacja wysokości siedziska	580–830 mm	580–830 mm	580–830 mm
Nr katalogowy	04503750	04503751	04503752
Cena sprz. netto €	453,60	468,00	468,00

bimos

10
LAT
GWARANCJI

Nexxit 3 ze ślizgaczami, podparciem dla nóg i pianką integralną

Podłokietnik Nexxit

- wielofunkcyjny
- w kolorze czarnym

Op. zbior.	J. op.	Nr katalogowy	Cena sprz. netto €
1 para	1 para	04503753	131,04



bimos

10
LAT
GWARANCJI

Krzesło obrotowe bimos Sintec 1, ze ślizgaczami

- pięcioramienny stelaż podstawy wykonany z rury stalowej z odpornymi na ścieranie ślizgaczami z tworzywa sztucznego
- ergonomicznie ukształtowane siedzisko i oparcie wykonane z odpornego na uderzenia i pęknięcia tworzywa sztucznego (polipropylen)
- odporne na kwasy i zasady
- oparcie z bezstopniową regulacją wysokości i mechanizmem stałego kontaktu dostosowuje się do aktualnej pozycji siedzącego i może być zablokowane w każdej pozycji
- siedzisko i oparcie w kolorze bazaltowo-szarym

Wykonanie	Regulacja wysokości siedziska mm	Nr katalogowy	Cena sprz. netto €
9800-1000 mechanizm stałego kontaktu pleców z oparciem	430-580	02831658	315,36
9810-1000 mechanizm stałego kontaktu pleców z oparciem, z regulacją kąta nachylenia siedziska	430-580	02831661	354,22
9820-1000 mechanizm synchroniczny	430-580	02831664	393,14

DIN
68877

bimos

Krzesło obrotowe bimos Sintec 2, na kółkach

- pięcioramienny stelaż podstawy z rury stalowej
- ergonomicznie ukształtowane siedzisko i oparcie wykonane z odpornego na uderzenia i pęknięcia tworzywa sztucznego (polipropylen)
- odporne na kwasy i zasady
- oparcie z bezstopniową regulacją wysokości i mechanizmem stałego kontaktu dostosowuje się do aktualnej pozycji siedzącego
- możliwość zablokowania w każdej pozycji
- podwójne kółka z hamulcem zależnym od obciążenia do twardego podłoża

Wykonanie	Regulacja wysokości siedziska mm	Nr katalogowy	Cena sprz. netto €
9803-1000 mechanizm stałego kontaktu pleców z oparciem	430-580	02831660	329,76
9813-1000 mechanizm stałego kontaktu pleców z oparciem z pochyleniem siedziska	430-580	02831663	368,66
9823-1000 mechanizm synchroniczny	430-580	02831666	407,50

DIN
68877

bimos

Krzeseł obrotowe bimos Sintec 3, ze ślizgaczami i stopniem

- wykonanie wysokiej ze stopniem
- pięcioramienny stelaż podstawy wykonany z rury stalowej z odpornymi na ścieranie ślizgaczami z tworzywa sztucznego
- siedzisko i oparcie wykonane z odpornego na uderzenia i pęknięcia tworzywa sztucznego (polipropylen)
- odporne na kwasy i zasady
- oparcie z bezstopniową regulacją wysokości i mechanizmem stałego kontaktu dostosowuje się do aktualnej pozycji siedzącego i może być zablokowane w każdej pozycji

Wykonanie	Regulacja wysokości siedziska mm	Nr katalogowy	Cena sprz. netto €
9801-1000 mechanizm stałego kontaktu pleców z oparciem	580-850	02831659	394,56
9811-1000 mechanizm stałego kontaktu pleców z oparciem i pochylem siedziska	580-850	02831662	433,46
9821-1000 mechanizm synchroniczny	580-850	02831665	472,30

bimos



DIN 68877



Wielofunkcyjny podłokietnik do krzeseł Sintec, Solitec, krzeseł laboratoryjnych, Unitec i All-In-One

- z regulacją wysokości, szerokości i głębokości
- położenie ramienia wychylne i blokowane

Wykonanie	Kolor	Nr katalogowy	Cena sprz. netto €
9353	czarny	02831695	132,38

bimos



Tapicerka z pianki integralnej bimos Sintec

- tapicerka z pianki integralnej zapewniająca miękkie i wygodne siedzenie
- odporna na słabe kwasy i zasady
- łatwa do mycia i czyszczenia
- możliwość doposażenia w każdej chwili w dodatkowe elementy, szybki i łatwy montaż na zaczepy

	Nr katalogowy	Cena sprz. netto €
	02831667	94,56

bimos



Tapicerka tekstylna bimos Sintec

- miękka, oddychająca tapicerka tekstylna
- wykonana z wytrzymałej tkaniny obiciowej
- możliwość doposażenia w każdej chwili w dodatkowe elementy, szybki i łatwy montaż na zaczepy

Uwaga: czas dostawy koloru szarego i czerwonego wynosi ok. 4 tygodni.

Brak możliwości zwrotu towaru.

Kolor tapicerki oparcia/siedziska	Nr katalogowy	Cena sprz. netto €
czarny	02831668	94,56
niebieski	02831669	94,56
szary	02831671	94,56
czerwony	02831670	94,56

bimos



Krzesło do dużych obciążeń bimos Sintec 160

bimos

Wytrzymała i stabilna konstrukcja

- wzmocniony bardzo duży krzyż z aluminium
- stalowa osłona kolumny chroni sprężynę gazową, wzmocniony mechanizm krzesła
- do 160 kg

Wyposażenie techniczne

- oparcie blokowane, indywidualnie regulowana wysokość i nachylenie
- ergonomicznie ukształtowana powierzchnia siedziska i oparcia
- uchwyt do transportu i przenoszenia wykonany ze stali

Podłokietniki (wyposażenie dodatkowe)

- ułatwiają wstawanie i siadanie
- wyjątkowo stabilne i bezpieczne
- z regulacją szerokości

Tapicerka

- niezwykle wytrzymała

Tapicerka materiałowa

oddychająca i wytrzymała, ok. 10 razy trwalsza od zwykłej tkaniny poliestrowej, kolor zielony, inne kolory dostępne na zamówienie

Imitacja skóry: zmywalna, łatwa w pielęgnacji, wyjątkowo odporna na zużycie, w kolorze czarnym, inne kolory dostępne na zamówienie

Pianka poliuretanowa: zmywalna, łatwa w pielęgnacji, wyjątkowo odporna na zużycie, w kolorze czarnym

Zakres dostawy: zestaw ślizgaczy i zestaw kółek.

Termin dostawy ok. 4 tygodni. Brak możliwości zwrotu towaru.

Wykonanie	9816-GE01 tapicerka materiałowa	9816-2571 imitacja skóry	9816-2000 pianka poliuretanowa
Krzyż	średnica 740 mm	średnica 740 mm	średnica 740 mm
Regulacja wysokości siedziska	450-600 mm (ślizgacz), 490-640 mm (kółka)	450-600 mm (ślizgacz), 490-640 mm (kółka)	450-600 mm (ślizgacz), 490-640 mm (kółka)
Regulacja szerokości podłokietników	do 570 mm	do 570 mm	do 570 mm
Kolor	czarny	czarny	czarny
Nr katalogowy	03575723	03821409	03575722
Cena sprz. netto €	525,62	525,62	525,62



DIN 68877



Podłokietnik pierścieniowy do krzeseł Sintec 160

bimos

- ułatwia wstawanie i siadanie
- wyjątkowo stabilny i bezpieczny
- z regulacją szerokości

Termin dostawy ok. 4 tygodni. Brak możliwości zwrotu towaru.

	Nr katalogowy	Cena sprz. netto €
	03575721	100,36



Krzesło laboratoryjne bimos, z oparciem kontaktowym

bimos

- pięcioramienny stelaż podstawy z rury stalowej
- regulacja wysokości siedziska za pomocą sprężyny gazowej
- ergonomicznie ukształtowane siedzisko i oparcie
- mechanizm stałego kontaktu dostosowuje oparcie do aktualnej pozycji siedzącego
- możliwość zablokowania odchylenia oparcia w każdej pozycji
- siedzisko i oparcie z oddychającą tapicerką tekstylną



DIN 68877

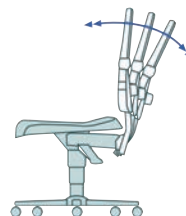

Wykonanie	9130-CI11-502 ze ślizgaczami	9133-CI11-502 na podwójnych kółkach	9131-CI11-502 ze ślizgaczami i stopniem
Regulacja wysokości siedziska	470-670 mm	470-670 mm	620-910 mm
Wysokość oparcia	430 mm	430 mm	430 mm
Kolor	antracytowy	antracytowy	antracytowy
Uwaga	Termin dostawy ok. 4 tygodni. Brak możliwości zwrotu towaru.	Brak możliwości zwrotu towaru.	Termin dostawy ok. 4 tygodni. Brak możliwości zwrotu towaru.
Nr katalogowy	04219927	04219928	04219929
Cena sprz. netto €	370,06	384,48	449,28

Krzesło laboratoryjne bimos z oparciem kontaktowym, tapicerowane imitacją skóry

bimos

- pięcioramienny stelaż podstawy z rury stalowej
- regulacja wysokości siedziska za pomocą sprężyny gazowej
- ergonomicznie ukształtowane siedzisko i oparcie
- mechanizmem stałego kontaktu dostosowuje oparcie do aktualnej pozycji siedzącego
- możliwość zablokowania odchylenia oparcia w każdej pozycji
- siedzisko i oparcie tapicerowane imitacją skóry, łatwe do mycia, antybakteryjne i wytrzymałe



DIN 68877

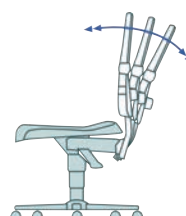

Wykonanie	9130-6902-502 ze ślizgaczami	9133-6902-502 na podwójnych kółkach	9131-6902-502 ze ślizgaczami i stopniem
Regulacja wysokości siedziska	470-670 mm	470-670 mm	620-910 mm
Wysokość oparcia	430 mm	430 mm	430 mm
Kolor	niebieski	niebieski	niebieski
Uwaga	Termin dostawy ok. 4 tygodni. Brak możliwości zwrotu towaru.	Brak możliwości zwrotu towaru.	Termin dostawy ok. 4 tygodni. Brak możliwości zwrotu towaru.
Nr katalogowy	03820164	03820163	03820165
Cena sprz. netto €	370,06	384,48	449,28

Krzesło laboratoryjne bimos, z mechanizmem synchronicznym

bimos

- pięcioramienny stelaż podstawy z rury stalowej
- regulacja wysokości siedziska za pomocą sprężyny gazowej
- ergonomicznie ukształtowane siedzisko i oparcie
- synchroniczny mechanizm z funkcją kontroli ciężaru adaptuje się każdorazowo do wagi użytkownika
- siedzisko i oparcie z oddychającą tapicerką tekstylną
- dostępne również dopasowane podłokietniki



DIN 68877

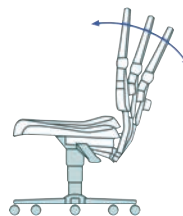

Wykonanie	9135-CI11-502 ze ślizgaczami	9138-CI11-502 na podwójnych kółkach	9136-CI11-502 ze ślizgaczami i stopniem
Regulacja wysokości siedziska	470-670 mm	470-670 mm	620-910 mm
Wysokość oparcia	530 mm	530 mm	530 mm
Kolor	antracytowy	antracytowy	antracytowy
Uwaga	Termin dostawy ok. 4 tygodni. Brak możliwości zwrotu towaru.	Brak możliwości zwrotu towaru.	Termin dostawy ok. 4 tygodni. Brak możliwości zwrotu towaru.
Nr katalogowy	04219930	04219931	04219932
Cena sprz. netto €	469,46	483,84	548,64

Krzesło laboratoryjne bimos, z mechanizmem synchronicznym, tapicerowane imitacją skóry

bimos

- pięcioramienny stelaż podstawy z rury stalowej
- regulacja wysokości siedziska za pomocą sprężyny gazowej
- ergonomicznie ukształtowane siedzisko i oparcie
- synchroniczny mechanizm z funkcją kontroli ciężaru
- mechanizm adaptuje się każdorazowo do wagi użytkownika
- siedzisko i oparcie tapicerowane imitacją skóry
- antybakteryjne
- łatwe do mycia
- ze stopniem (opcjonalnie)

Uwaga: dostępne również dopasowane podłokietniki.



DIN 68877

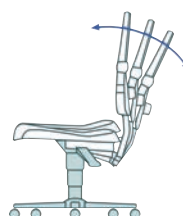

Wykonanie	9135-6902-502 ze ślizgaczami	9138-6902-502 na podwójnych kółkach	9136-6902-502* ze ślizgaczami i stopniem
Regulacja wysokości siedziska	470-670 mm	470-670 mm	620-910 mm
Wysokość oparcia	530 mm	530 mm	530 mm
Kolor	niebieski	niebieski	niebieski
Uwaga	Brak możliwości zwrotu towaru.	Termin dostawy ok. 2 tygodnie. Brak możliwości zwrotu towaru.	Brak możliwości zwrotu towaru.
Nr katalogowy	03820168	03820159	03820169
Cena sprz. netto €	469,46	483,84	548,64

Krzesło obrotowe laboratoryjne bimos Labor Labsit 2

bimos

- na kółkach, bez ryzyka niezaplanowanego toczenia się nieobciążonego krzesła, zminimalizowane ryzyko wypadków
- funkcja 3D flex w oparciu
- elastyczna krawędź przednia siedzenia
- stabilny krzyż z tworzywa sztucznego
- brak szczelin umożliwiających gromadzenie się zanieczyszczeń
- odporne na środki dezynfekcyjne i chemikalia
- antybakteryjne, nie zawiera materiałów szkodliwych

DIN
68877

Wykonanie	9123-2000-3277 pianka poliuretanowa	9123-2000-3285 pianka poliuretanowa	9123-2000-3403 pianka poliuretanowa	9123-2000-3279 pianka poliuretanowa	9123-2000-3280 pianka poliuretanowa
Regulacja wysokości siedziska	450-650 mm	450-650 mm	450-650 mm	450-650 mm	450-650 mm
Wysokość oparcia	420 mm	420 mm	420 mm	420 mm	420 mm
Kolor	niebieski	antracytowy	biały	pomarańczowy	zielony
Nr katalogowy	04411400	04411401	04411402	04411403	04411404
Cena sprz. netto €	220,32	220,32	220,32	220,32	220,32

Wykonanie	9123-2000-3277 imitacja skóry	9123-2000-3285 imitacja skóry	9123-2000-3403 imitacja skóry	9123-2000-3279 imitacja skóry	9123-2000-3280 imitacja skóry
Regulacja wysokości siedziska	450-650 mm	450-650 mm	450-650 mm	450-650 mm	450-650 mm
Wysokość oparcia	420 mm	420 mm	420 mm	420 mm	420 mm
Kolor	niebieski	antracytowy	biały	pomarańczowy	zielony
Nr katalogowy	04411405	04411406	04411407	04411408	04411409
Cena sprz. netto €	220,32	220,32	220,32	220,32	220,32

Krzesło obrotowe laboratoryjne bimos Labor Labsit 3

bimos

- ze ślizgaczami i podparciem dla nóg z regulacją wysokości
- funkcja 3D flex w oparciu
- elastyczna krawędź przednia siedzenia
- stabilny krzyż z tworzywa sztucznego
- brak szczelin umożliwiających gromadzenie się zanieczyszczeń
- odporne na środki dezynfekcyjne i chemikalia
- antybakteryjne, nie zawiera materiałów szkodliwych

DIN
68877

Wykonanie	9121-2000-3277 pianka poliuretanowa	9121-2000-3285 pianka poliuretanowa	9121-2000-3403 pianka poliuretanowa	9121-2000-3279 pianka poliuretanowa	9121-2000-3280 pianka poliuretanowa
Regulacja wysokości siedziska	520-770 mm	520-770 mm	520-770 mm	520-770 mm	520-770 mm
Wysokość oparcia	420 mm	420 mm	420 mm	420 mm	420 mm
Kolor	niebieski	antracytowy	biały	pomarańczowy	zielony
Nr katalogowy	04411410	04411411	04411412	04411413	04411414
Cena sprz. netto €	277,92	277,92	277,92	277,92	277,92

Wykonanie	9121-MG01-3277 imitacja skóry	9121-MG01-3285 imitacja skóry	9121-MG01-3403 imitacja skóry	9121-MG01-3279 imitacja skóry	9121-MG01-3280 imitacja skóry
Regulacja wysokości siedziska	520-770 mm	520-770 mm	520-770 mm	520-770 mm	520-770 mm
Wysokość oparcia	420 mm	420 mm	420 mm	420 mm	420 mm
Kolor	niebieski	antracytowy	biały	pomarańczowy	zielony
Nr katalogowy	04411415	04411416	04411417	04411418	04411419
Cena sprz. netto €	277,92	277,92	277,92	277,92	277,92

Krzesło obrotowe laboratoryjne bimos Labsit 4

bimos

- z blokadą kółek pod wpływem obciążenia i podparciem dla nóg z regulacją wysokości
- funkcja 3D flex w oparciu
- elastyczna krawędź przednia siedzenia
- stabilny krzyż z tworzywa sztucznego
- brak szczelin umożliwiających gromadzenie się zanieczyszczeń
- odporne na środki dezynfekcyjne i chemikalia
- antybakteryjne, nie zawiera materiałów szkodliwych

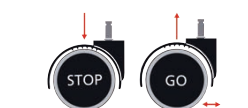
DIN
68877

Wykonanie	9125-2000-3277 pianka poliuretanowa	9125-2000-3285 pianka poliuretanowa	9125-2000-3403 pianka poliuretanowa	9125-2000-3279 pianka poliuretanowa	9125-2000-3280 pianka poliuretanowa
Regulacja wysokości siedziska	560-810 mm	560-810 mm	560-810 mm	560-810 mm	560-810 mm
Wysokość oparcia	420 mm	420 mm	420 mm	420 mm	420 mm
Kolor	niebieski	antracytowy	biały	pomarańczowy	zielony
Nr katalogowy	04411420	04411421	04411422	04411423	04411424
Cena sprz. netto €	313,94	313,94	313,94	313,94	313,94

Wykonanie	9125-MG01-3277 imitacja skóry	9125-MG01-3285 imitacja skóry	9125-MG01-3403 imitacja skóry	9125-MG01-3279 imitacja skóry	9125-MG01-3280 imitacja skóry
Regulacja wysokości siedziska	560-810 mm	560-810 mm	560-810 mm	560-810 mm	560-810 mm
Wysokość oparcia	420 mm	420 mm	420 mm	420 mm	420 mm
Kolor	niebieski	antracytowy	biały	pomarańczowy	zielony
Nr katalogowy	04411425	04411426	04411427	04411428	04411429
Cena sprz. netto €	313,94	313,94	313,94	313,94	313,94

Klipsy do krzeseł Labsit

- do oznakowania

	Nr katalogowy	Cena sprz. netto €
	04411430	21,82



Podłokietnik do krzeseł Labsit

- regulowany, czarny

	Op. zbior.	J. op.	Nr katalogowy	Cena sprz. netto €
	1 para	1 para	04411431	85,82



Krzeseł obrotowe bimos All-In-One 2

- do zastosowań w przemyśle, warsztacie, biurze, ośrodkach opieki zdrowotnej, badań i rozwoju
- indywidualne dostosowanie do prawie każdej sytuacji zawodowej
- bezstopniowa regulacja wysokości przy pomocy sprężyny gazowej, regulacja oparcia w pozycji siedzącej
- mechanizm synchroniczny z dodatkowymi funkcjami ergonomicznymi obejmujący regulację głębokości siedziska, kąta nachylenia siedziska, kontrolę ciężaru, regulację wysokości oparcia
- ergonomicznie ukształtowane siedzisko i oparcie
- bardzo wysokie oparcie
- stabilny krzyż z rur stalowych w kolorze czarnym, w wyposażeniu standardowym z podwójnymi kółkami z hamulcem zależnym od obciążenia do twardego podłoża

Siedzisko i oparcie:

- tekstylia: niebieskie, inne kolory na zamówienie, materiał oddychający, bardzo wygodny i trwały
- pianka poliuretanowa: czarna, wytrzymała, zmywalna, łatwa do czyszczenia
- imitacja skóry: w kolorze czarnym, inne kolory dostępne na zamówienie, miękka, wygodna, zmywalna

Wykonanie	Regulacja wysokości siedziska mm	Wysokość oparcia mm	Kolor	Nr katalogowy	Cena sprz. netto €
9643-6802 tapicerka materiałowa	450-600	600	niebieski	03482355	338,40
9643-2000 pianka poliuretanowa	450-600	600	czarny	03482354	367,18
9643-2571 imitacja skóry	450-600	600	czarny	03575725	338,40

bimos



DIN 68877



bimos

Krzeseł obrotowe bimos All-In-One 3

- do zastosowań w przemyśle, warsztacie, biurze, ośrodkach opieki zdrowotnej, badań i rozwoju
- indywidualne dostosowanie do prawie każdej sytuacji zawodowej
- bezstopniowa regulacja wysokości przy pomocy sprężyny gazowej, regulacja oparcia w pozycji siedzącej
- mechanizm synchroniczny z dodatkowymi funkcjami ergonomicznymi obejmujący regulację głębokości siedziska, kąta nachylenia siedziska, kontrolę ciężaru, regulację wysokości oparcia
- ergonomicznie ukształtowane siedzisko i oparcie
- bardzo wysokie oparcie
- stabilny krzyż stalowy w kolorze czarnym, z dużymi, odpornymi na ścieranie ślizgaczami
- chromowane podparcie dla nóg z regulacją wysokości

Siedzisko i oparcie:

- tekstylia: niebieskie, inne kolory na zamówienie, materiał oddychający, bardzo wygodny i trwały
- pianka poliuretanowa: czarna, wytrzymała, zmywalna, łatwa do czyszczenia
- imitacja skóry: w kolorze czarnym, inne kolory dostępne na zamówienie, miękka, wygodna, zmywalna

Wykonanie	Regulacja wysokości siedziska mm	Wysokość oparcia mm	Kolor	Nr katalogowy	Cena sprz. netto €
9641-6802 tapicerka materiałowa	570-830	600	niebieski	03575728	403,20
9641-2000 pianka poliuretanowa	570-830	600	czarny	03575720	432,00
9641-2571 imitacja skóry	570-830	600	czarny	03575729	403,20



DIN 68877



bimos

Ślizgacz grzybkowy, do krzeseł All-In-One

- do zmiany kółek na ślizgacze

Uwaga: termin dostawy ok. tydzień.

Liczba ślizgaczy	Nr katalogowy	Cena sprz. netto €
5 sztuk w opakowaniu	03575715	17,28



Wielofunkcyjny podłokietnik do krzeseł Sintec, Solitec, krzeseł laboratoryjnych, Unitec i All-In-One

- z regulacją wysokości, szerokości i głębokości
- położenie ramienia wychylne i blokowane

Wykonanie	Kolor	Nr katalogowy	Cena sprz. netto €
9353	czarny	02831695	132,38



bimos

10
LAT
GWARANCJI

Krzeseło wysokie, jezdne

- ergonomicznie ukształtowane siedzisko i oparcie z wbudowanym podparciem odcinka lędźwiowego
- regulacja wysokości siedziska za pomocą sprężyny gazowej
- podparcie dla stóp z regulacją wysokości, chromowane i odporne na zarysowania
- mechanizm stałego kontaktu pleców z oparciem z możliwością blokady, indywidualnie regulowane nachylenie i wysokość
- stabilny, aluminiowy krzyż z 5 kółkami z hamulcem uruchamianym pod wpływem obciążenia
- tapicerka materiałowa miękka, oddychająca, odporna na zużycie
- tapicerka z imitacji skóry zmywalna, łatwa w pielęgnacji

Termin dostawy ok. 4 tygodni. Brak możliwości zwrotu towaru.

Wykonanie	Regulacja wysokości siedziska mm	Kolor	Nr katalogowy	Cena sprz. netto €
tapicerka materiałowa	620-880	czarny	03575716	466,56
tapicerka materiałowa	620-880	niebieski	03575727	466,56
imitacja skóry	620-880	czarny	03490775	466,56

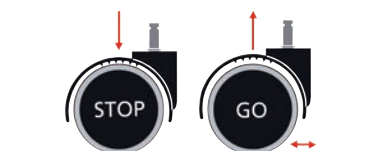
10
LAT
GWARANCJIDIN
68877

bimos

Krzeseło podstawowe Neon, bez tapicerki, z elastyczną taśmą w kolorze pomarańczowym

- mechanizm stałego kontaktu pleców z oparciem lub mechanizm synchroniczny
- regulacja wysokości siedziska za pomocą sprężyny gazowej
- regulacja ciężaru
- bardzo duże ergonomicznie ukształtowane oparcie
- stabilny krzyż aluminiowy
- ślizgacze o dużej powierzchni lub podwójne kółka z hamulcem zależnym od obciążenia do twardych powierzchni
- krzesło w wersji wysokiej ze stopniem z regulacją wysokości

Wykonanie	Mechanizm	Regulacja wysokości siedziska mm	Taśma elastyczna	Nr katalogowy	Cena sprz. netto €
ślizgacze	mechanizm stałego kontaktu pleców z oparciem	450-620	pomarańczowy	03663129	431,98
kółka	mechanizm stałego kontaktu pleców z oparciem	450-620	pomarańczowy	03663131	439,22
ślizgacze i stopień	mechanizm stałego kontaktu pleców z oparciem	590-870	pomarańczowy	03663133	540,00
ślizgacze	mechanizm synchroniczny	450-620	pomarańczowy	04403723	489,58
kółka	mechanizm synchroniczny	450-620	pomarańczowy	04403716	496,80
ślizgacze i stopień	mechanizm synchroniczny	590-870	pomarańczowy	04403717	597,60

10
LAT
GWARANCJI

na kółkach

Krzeseł podstawowe Neon, bez tapicerki, z elastyczną taśmą w kolorze szarym

- mechanizm stałego kontaktu pleców z oparciem lub mechanizm synchroniczny
- regulacja wysokości siedziska za pomocą sprężyny gazowej
- regulacja ciężaru
- bardzo duże ergonomicznie ukształtowane oparcie
- stabilny krzyż aluminiowy
- ślizgacze o dużej powierzchni lub podwójne kółka z hamulcem zależnym od obciążenia do twardych powierzchni
- krzesło w wersji wysokiej ze stopniem z regulacją wysokości

Wykonanie	Mechanizm	Regulacja wysokości siedziska mm	Taśma elastyczna	Nr katalogowy	Cena sprz. netto €
ślizgacze	mechanizm stałego kontaktu pleców z oparciem	450-620	szary	03663130	431,98
kółka	mechanizm stałego kontaktu pleców z oparciem	450-620	szary	03663132	439,22
ślizgacze i stopień	mechanizm stałego kontaktu pleców z oparciem	590-870	szary	03663134	540,00
ślizgacze	mechanizm synchroniczny	450-620	szary	04403733	489,58
kółka	mechanizm synchroniczny	450-620	szary	04403724	496,80
ślizgacze i stopień	mechanizm synchroniczny	590-870	szary	04403729	597,60

bimos

10
LAT
GWARANCJI

ze ślizgaczami i stopniem

Tapicerka do krzeseł Neon, w kolorze czarnym

Materiał tapicerki	Kolor tapicerki siedziska	Kolor tapicerki oparcia	Nr katalogowy	Cena sprz. netto €
materiał	czarny	czarny	03820161	144,00
imitacja skóry	czarny	czarny	03663139	144,00
pianka poliuretanowa	czarny	czarny	03663135	144,00
Supertec	czarny	czarny	03663141	187,20

bimos

10
LAT
GWARANCJI

Tapicerka do krzeseł Neon, w kolorze niebieskim

Materiał tapicerki	Kolor tapicerki siedziska	Kolor tapicerki oparcia	Nr katalogowy	Cena sprz. netto €
materiał	niebieski	niebieski	03820162	144,00
imitacja skóry	niebieski	niebieski	03663140	144,00
pianka poliuretanowa	niebieski	niebieski	03663136	144,00
Supertec	niebieski	niebieski	03663142	187,20

bimos

10
LAT
GWARANCJI

Podłokietnik do krzeseł Neon

- wielofunkcyjny
- w kolorze czarnym

Nr katalogowy	Cena sprz. netto €
03663782	104,72

bimos

10
JAHRE
GARANTIE

Krzesło podstawowe ESD Neon 2, bez tapicerki, z mechanizmem stałego kontaktu pleców z oparciem i kółkami

- regulacja ciężaru
- regulacja głębokości, nachylenia siedziska i wysokości oparcia
- krzyż aluminiowy
- podwójne kółka z hamulcem, bez ryzyka niezaplanowanego toczenia się nieobciążonego krzesła

Wykonanie	Regulacja wysokości siedziska mm	Taśma elastyczna	Nr katalogowy	Cena sprz. netto €
9563E-9999-3279	450-620	pomarańczowy	04403725	525,60
9563E-9999-3278	450-620	szary	04403721	525,60
9563E-9999-3280	450-620	zielony	04403726	525,60
9563E-9999-3277	450-620	niebieski	04403731	525,60



taśma elastyczna w kolorze zielonym



bimos



10 LAT GWARANCJI

Krzesło podstawowe ESD Neon 2, bez tapicerki, z mechanizmem synchronicznym i kółkami

- regulacja ciężaru
- regulacja głębokości, nachylenia siedziska i wysokości oparcia
- krzyż aluminiowy
- podwójne kółka z hamulcem, bez ryzyka niezaplanowanego toczenia się nieobciążonego krzesła

Wykonanie	Regulacja wysokości siedziska mm	Taśma elastyczna	Nr katalogowy	Cena sprz. netto €
9573E-9999-3279	450-620	pomarańczowy	04403719	583,20
9573E-9999-3278	450-620	szary	04403722	583,20
9573E-9999-3280	450-620	zielony	04403730	583,20
9573E-9999-3277	450-620	niebieski	04403732	583,20



taśma elastyczna w kolorze szarym



bimos



10 LAT GWARANCJI

Tapicerka do krzesła ESD Neon

- pasuje do krzesła podstawowego
- w kolorze czarnym



materiał



imitacja skóry



pianka integralna

10 LAT GWARANCJI

bimos

Wykonanie	Nr katalogowy	Cena sprz. netto €
tapicerka materiałowa ESD	04403728	158,40
imitacja skóry ESD	04403727	158,40
pianka integralna ESD	04403720	158,40

Podłokietnik do krzesła ESD Neon

- wielofunkcyjny
- w kolorze czarnym

Op. zbior.	J. op.	Nr katalogowy	Cena sprz. netto €
1 para	1 para	04403718	158,54



bimos

10 LAT GWARANCJI

Krzesełko elektrostatyczne ESD Unitec 2

- ergonomicznie ukształtowane siedzisko i oparcie
- tapicerka z materiału elektrostatycznego
- 5 kółek elektrostatycznych
- regulacja wysokości siedziska i oparcia
- mechanizm stałego kontaktu pleców z oparciem

Wykonanie	Regulacja wysokości siedziska	Nr katalogowy	Cena sprz. netto €
	mm		
9653E-9801 tapicerka materiałowa ESD	440-590	04403714	338,38
9653E-2571 imitacja skóry ESD	440-590	04403715	338,38



tapicerka materiałowa
ESD

bimos

10
LAT
GWARANCJI

Podpora do stania, elektrostatyczna Fin ESD

- siedzisko obracane o 20° w lewo i w prawo
- bezstopniowa regulacja wysokości
- aluminiowa podstawa
- ślizgacze do twardych i miękkich powierzchni

Wykonanie	Regulacja wysokości siedziska	Nr katalogowy	Cena sprz. netto €
	mm		
9144E-2000 pianka integralna	620-850	04403734	410,42



bimos

10
LAT
GWARANCJI

Podnóżek bimos 1

- regulacja wysokości przy pomocy dźwigni
- żebrowana, antypoślizgowa gumowa nakładka
- stelaż/rama z rury stalowej, pokryte żywicą epoksydową w kolorze czarnym

Regulacja wysokości	65-410 mm
Regulacja pochylecia	8-25 °
Szerokość całkowita	530 mm
Głębokość całkowita	520 mm
Szerokość płyty nożnej	440 mm
Głębokość płyty nożnej	340 mm
Nr katalogowy	02831728
Cena sprz. netto €	228,96

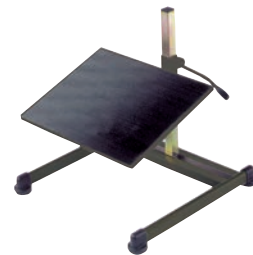

bimos

10
LAT
GWARANCJI

Podnóżek bimos 2

- wygodna regulacja wysokości przy pomocy sprężyny gazowej, możliwość obsługi z pozycji siedzącej
- żebrowana, antypoślizgowa gumowa nakładka
- stelaż/rama z rury stalowej, pokryte żywicą epoksydową w kolorze czarnym

Regulacja wysokości	100-340 mm
Regulacja pochylecia	8-25 °
Szerokość całkowita	530 mm
Głębokość całkowita	520 mm
Szerokość płyty nożnej	440 mm
Głębokość płyty nożnej	340 mm
Płyta nożna	440 x 340 mm
Nr katalogowy	02831729
Cena sprz. netto €	387,36



bimos

10
LAT
GWARANCJI

Płyta szczelinowa, w kolorze szarym RAL 7035

Szerokość	Wysokość	Kod KEP	Nr katalogowy	Cena sprz. netto
mm	mm			€
495	457	☒	02483700	50,72
991	457	☒	02483701	74,84
1486	457	☒	02483703	122,34
1981	457	☒	02483709	160,22

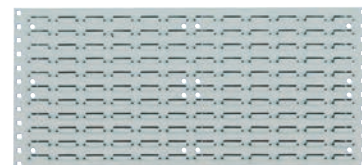

bott

Płyta szczelinowa, w kolorze purpurowym RAL 3004

Szerokość	Wysokość	Kod KEP	Nr katalogowy	Cena sprz. netto
mm	mm			€
495	457	☒	03222871	50,72
991	457	☒	03222862	74,84
1486	457	☒	03222869	122,34
1981	457	☒	03222867	160,22

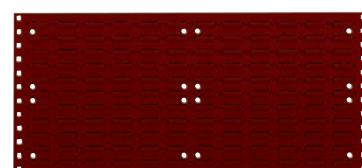

bott

Płyta szczelinowa, w kolorze antracytowo-szarym RAL 7016

Szerokość	Wysokość	Kod KEP	Nr katalogowy	Cena sprz. netto
mm	mm			€
495	457		03802723	50,72
991	457	☒	03802722	74,84
1486	457	☒	03802724	122,34
1981	457	☒	03802725	160,22



bott

Płyta szczelinowa, w kolorze niebieskim RAL 5010

Szerokość	Wysokość	Kod KEP	Nr katalogowy	Cena sprz. netto
mm	mm			€
495	457	☒	03222870	50,72
991	457	☒	03222861	74,84
1486	457	☒	03222864	122,34
1981	457	☒	03222865	160,22

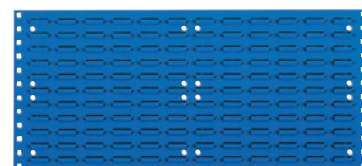

bott

Uniwersalny uchwyt, okrągły (16 mm)

- pasuje do płyt szczelinowych perfo

Długość uchwyt	Średnica trzpienia	Nr katalogowy	Cena sprz. netto
mm	mm		€
150	16	03368508	11,66
200	16	03368507	13,14
300	16	03368509	14,62



bott

Adapter

- do płyt szczelinowych i szyn mocujących
- szerokość odpowiada szerokości szczeliny

Nr katalogowy	Cena sprz. netto
	€
03051879	8,72

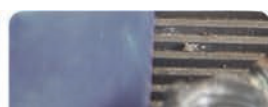
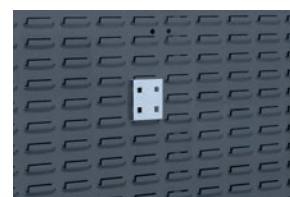

Płyta otworowa perfo

bott

- perforowane symetrycznie, wzmocniona część tylna płyty z blachy stalowej o grubości 1,25 mm
- płyty (jak również haki) do największych obciążeń
- powierzchnia: odporna powłoka nanoszona proszkowo

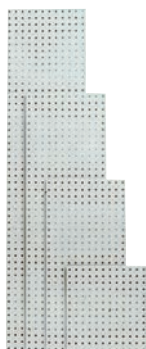

jasnoszary RAL 7035

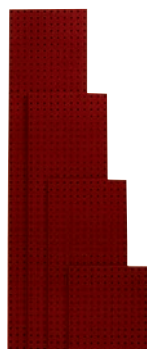

purpurowy RAL 3004



antracytowy RAL 7016

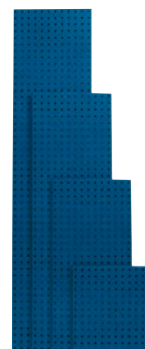

niebieski RAL 5010

Wymiary szer. x wys. mm	Wielkość otworu mm	Rozstaw otworów (od śroдка/do środka) mm	Lakierowana/kolor	Kod KEP	Nr katalogowy	Cena sprz. netto €
495x457	9,2 x 9,2	38	jasnoszary RAL 7035	☒	03368528	41,12
991x457	9,2 x 9,2	38	jasnoszary RAL 7035	☒	03368529	66,20
1486x457	9,2 x 9,2	38	jasnoszary RAL 7035	☒	03368530	86,82
1981x457	9,2 x 9,2	38	jasnoszary RAL 7035	☒	03368531	109,82
495x457	9,2 x 9,2	38	purpurowy RAL 3004	☒	03368533	41,12
991x457	9,2 x 9,2	38	purpurowy RAL 3004	☒	03368536	66,20
1486x457	9,2 x 9,2	38	purpurowy RAL 3004	☒	03368539	86,82
1981x457	9,2 x 9,2	38	purpurowy RAL 3004	☒	03368542	109,82
495x457	9,2 x 9,2	38	antracytowo-szary RAL 7016	☒	03649923	41,12
991x457	9,2 x 9,2	38	antracytowo-szary RAL 7016	☒	03649924	66,20
1486x457	9,2 x 9,2	38	antracytowo-szary RAL 7016	☒	03649925	86,82
1981x457	9,2 x 9,2	38	antracytowo-szary RAL 7016	☒	03649926	109,82
495x457	9,2 x 9,2	38	niebieski RAL 5010	☒	03368532	41,12
991x457	9,2 x 9,2	38	niebieski RAL 5010	☒	03368535	66,20
1486x457	9,2 x 9,2	38	niebieski RAL 5010	☒	03368538	86,82
1981x457	9,2 x 9,2	38	niebieski RAL 5010	☒	03368541	109,82

Pojemniki magazynowe, bez okienka

bott

- solidny pojemnik magazynowy wykonany z polipropylenu
- gładkie ścianki wewnętrzne łatwe do czyszczenia
- możliwość układania w stos
- zdejmowany klips do wsuwania etykiety, wysokość 16 mm
- ergonomiczne wgłębienie z przodu do chwytania pojemnika
- tylna listwa do zawieszania na płytach szczelinowych lub szynie montowanej na płytach otworowych

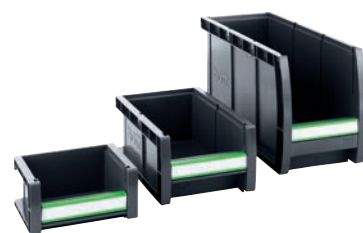

Wielkość/model	Szerokość mm	Głębokość mm	Wysokość mm	Kolor	Op. zbior.	J. op.	Nr katalogowy	Cena sprz. netto €
1-1-65	130	100	65	antracytowo-szary RAL 7016	1 sztuka	48 sztuk	03892934	3,02
1-2-90	130	198	90	antracytowo-szary RAL 7016	1 sztuka	36 sztuk	03892935	4,50
1-3-165	130	298	165	antracytowo-szary RAL 7016	1 sztuka	24 sztuki	03892936	9,30

Trzpień mocujący z wąską płytką podstawy

- wąska płytka podstawy z pochylonym trzpieniem

Szerokość mm	Głębokość mm	Wysokość mm	Średnica trzpienia mm	Op. zbior.	J. op.	Nr katalogowy	Cena sprz. netto €
20	25	60	4	1 sztuka	5 sztuk	03223096	1,62
20	50	60	4	1 sztuka	5 sztuk	03223097	1,82
20	75	60	4	1 sztuka	5 sztuk	03223098	1,98
20	100	60	4	1 sztuka	5 sztuk	03223099	2,14



bott

Hak z wąską płytką podstawy

- wąska płytka podstawy z końcówką haka ustawioną w pionie

Szerokość mm	Głębokość mm	Wysokość mm	Średnica haka mm	Op. zbior.	J. op.	Nr katalogowy	Cena sprz. netto €
20	25	60	6	1 sztuka	5 sztuk	03223100	1,70
20	50	60	6	1 sztuka	5 sztuk	03223101	1,90
20	75	60	6	1 sztuka	5 sztuk	03223102	2,10
20	100	60	6	1 sztuka	5 sztuk	03223103	2,28
20	150	60	6	1 sztuka	5 sztuk	03223104	2,86

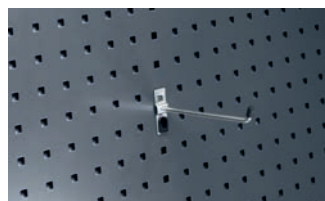

bott

Hak podwójny z szeroką płytką podstawy

- szeroła płytka podstawy z końcówką haka ustawioną w pionie

Szerokość mm	Głębokość mm	Wysokość mm	Średnica haka mm	Rozstaw haków mm	Op. zbior.	J. op.	Nr katalogowy	Cena sprz. netto €
60	25	60	6	32	1 sztuka	5 sztuk	03223105	3,42
60	50	60	6	32	1 sztuka	5 sztuk	03223106	3,74
60	75	60	6	32	1 sztuka	5 sztuk	03223107	4,06
60	100	60	6	32	1 sztuka	5 sztuk	03223108	4,38
60	150	60	6	32	1 sztuka	5 sztuk	03223109	5,70



bott

Hak plus z szeroką płytką podstawy

- szeroła płytka podstawy z długą końcówką haka ustawioną w pionie (35 mm)

Szerokość mm	Głębokość mm	Wysokość mm	Średnica haka mm	Op. zbior.	J. op.	Nr katalogowy	Cena sprz. netto €
60	25	60	6	1 sztuka	5 sztuk	03223110	3,42
60	50	60	6	1 sztuka	5 sztuk	03223111	4,00
60	75	60	6	1 sztuka	5 sztuk	03223112	4,54



bott

Hak z pałąkową końcówką z szeroką płytką podstawy

- szeroła płytka podstawy z długą, zamkniętą i ustawioną w pionie końcówką

Długość mm	Op. zbior.	J. op.	Nr katalogowy	Cena sprz. netto €
100	1 sztuka	5 sztuk	02509309	7,64
150	1 sztuka	5 sztuk	02509310	8,62



bott

Uchwyt w kształcie litery U z szeroką płytką podstawy

- z szeroką płytką podstawy

Szerokość	Głębokość	Średnica	Op. zbior.	J. op.	Nr katalogowy	Cena sprz. netto
mm	mm	mm				€
40	20	6	1 sztuka	5 sztuk	02509313	3,72
60	20	6	1 sztuka	5 sztuk	02509314	4,46
80	20	6	1 sztuka	5 sztuk	02509316	5,04
40	50	6	1 sztuka	5 sztuk	02509318	4,86
40	75	6	1 sztuka	5 sztuk	02509320	5,74
40	100	6	1 sztuka	5 sztuk	02509321	6,30



bott

Uchwyt magnetyczny

- z silnym magnesem neodymowym
- antyślizgowa gumowa powierzchnia

Średnica	Jednostka opakowaniowa	Op. zbior.	J. op.	Nr katalogowy	Cena sprz. netto
mm					€
40	2	1 sztuka	2 sztuki	04124605	36,92



bott

Pojedynczy zacisk mocujący

- zaciski obrotowe (* z szeroką płytką podstawy)

Szerokość	Wysokość	Średnica	Op. zbior.	J. op.	Nr katalogowy	Cena sprz. netto
mm	mm	mm				€
20	60	6	1 sztuka	5 sztuk	03223113	1,98
20	60	10	1 sztuka	5 sztuk	03223114	2,28
20	60	13	1 sztuka	5 sztuk	03223115	2,56
20	60	16	1 sztuka	5 sztuk	03223116	2,86
20	60	19	1 sztuka	5 sztuk	03223117	3,12
20	60	25	1 sztuka	5 sztuk	03223118	3,32
20	60	28	1 sztuka	5 sztuk	03223119	3,42
20	60	32	1 sztuka	5 sztuk	03223120	3,60
60	60	38*	1 sztuka	5 sztuk	03223121	4,70
60	60	51*	1 sztuka	5 sztuk	03223122	5,04

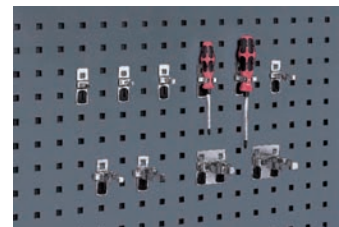

bott

Podwójny zacisk mocujący

- szeroka płytką podstawy i obrotowy zacisk

Szerokość	Wysokość	Średnica	Op. zbior.	J. op.	Nr katalogowy	Cena sprz. netto
mm	mm	mm				€
60	60	2x 6	1 sztuka	5 sztuk	03223123	4,00
60	60	2x 10	1 sztuka	5 sztuk	03223124	4,30
60	60	2x 13	1 sztuka	5 sztuk	03223125	4,58
60	60	2x 16	1 sztuka	5 sztuk	03223126	4,86
60	60	2x 19	1 sztuka	5 sztuk	03223127	5,16

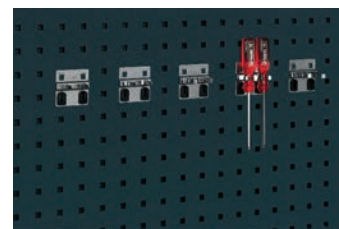

bott

Uchwyt okrągły z szeroką płytką podstawy

Op. zbior.	J. op.	Nr katalogowy	Cena sprz. netto
			€
1 sztuka	5 sztuk	03223128	5,44
1 sztuka	5 sztuk	03223129	5,74
1 sztuka	5 sztuk	03223130	6,30



bott

Uchwyt na szczytce z szeroką płytką podstawy

Głębokość	Średnica	Nr katalogowy	Cena sprz. netto
mm	mm		€
150	6	01208736	11,38

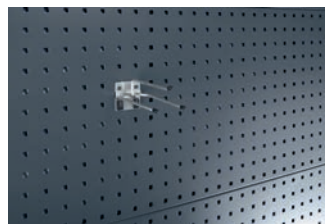

bott

Elastyczny uchwyt narzędziowy

Szerokość	Głębokość	Średnica	Nr katalogowy	Cena sprz. netto
mm	mm	mm		€
60	60	15-25	03223131	14,62
60	60	25-40	03223132	16,10



bott

Uchwyt 6-częściowy z szeroką płytką podstawy

- 6 uchwytów 80 mm w odstępach co 44 mm

Szerokość	Długość	Średnica	Nr katalogowy	Cena sprz. netto
mm	mm	mm		€
170	150	6	01208723	20,52



bott

Uchwyt do rur z szeroką płytką podstawy

Szerokość	Średnica	Op. zbior.	J. op.	Nr katalogowy	Cena sprz. netto
mm	mm				€
35	60	1 sztuka	2 sztuki	03223134	8,72
35	100	1 sztuka	2 sztuki	03223135	11,08
100	60	1 sztuka	2 sztuki	03223136	13,14
100	100	1 sztuka	2 sztuki	03223137	17,56



bott

Uchwyt uniwersalny z szeroką płytką podstawy

- 2-częściowy lub pojedynczy, z 3 mocowaniami

Wykonanie	Szerokość	Głębokość	Nr katalogowy	Cena sprz. netto
	mm	mm		€
część górna	55	150	03051890	13,14
część dolna	55	150	03051891	22,00
komplet	55	150	01208741	33,80

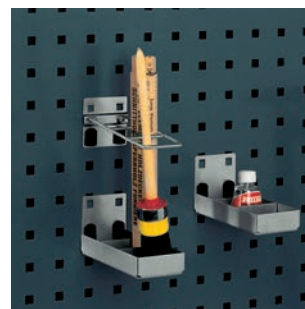

bott

Uchwyt na piłę

- z trzema mocowaniami

Szerokość	Głębokość	Wysokość	Nr katalogowy	Cena sprz. netto
mm	mm	mm		€
125	70	38	01208832	13,14



bott

Uchwyt na klucze

- z 8 mocowaniami

Szerokość	Głębokość	Wysokość	Nr katalogowy	Cena sprz. netto
mm	mm	mm		€
75-148	40	180	01208724	14,26



bott

Uchwyt na wkrętaki

- z 7 mocowaniami

Szerokość	Liczba mocowań	Mocowania	Nr katalogowy	Cena sprz. netto
mm				€
225	7 (4 x 7/3 x 13)	4 x 7/3 x 13	01208740	13,54



bott

Uchwyt do nasadek

- do nasadek 12,7 mm (1/2")

Szerokość	Liczba mocowań	Nr katalogowy	Cena sprz. netto
mm			€
225	8	01208738	14,62



bott

Uchwyt na klucze (gniazdo sześciokątne)

- z 10 mocowaniami

Szerokość	Nr katalogowy	Cena sprz. netto
mm		€
115	01208745	13,14



bott

Uchwyt na wiertła

- 13 mocowań (po jednym z 2-15 mm)

Szerokość	Mocowania	Nr katalogowy	Cena sprz. netto
mm			€
225	13 (2-15 mm)	01208835	22,32



bott

Szyna mocująca do pojemnika magazynowego

- do przymocowania do płyty otworowej perfo

Szerokość	Wysokość	Pasuje do	Nr katalogowy	Cena sprz. netto
mm	mm			€
100	75	1-1-65/1-3-165/1-2-90	03368504	9,60
450	75	1-1-65/1-3-165/1-2-90	03368505	17,56
900	75	1-1-65/1-3-165/1-2-90	03368506	27,90

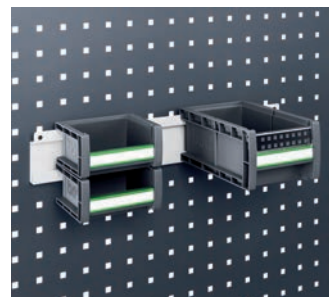

bott

Półka

Model	Szerokość mm	Głębokość mm	Wysokość mm	Kolor	Nr katalogowy	Cena sprz. netto €
1	450	170	105/30	jasnoszary RAL 7035	03368511	32,98
2	900	170	105/30	jasnoszary RAL 7035	03368497	53,14
3	450	250	105/30	jasnoszary RAL 7035	03368501	43,06
4	900	250	105/30	jasnoszary RAL 7035	03368498	56,02



bott

Pojemnik wiszący

- do drobnych elementów, butelek, puszek, itp.

Szerokość mm	Głębokość mm	Wysokość mm	Kolor	Nr katalogowy	Cena sprz. netto €
225	175	65	jasnoszary RAL 7035	03368502	24,34
440	175	65	jasnoszary RAL 7035	03368503	31,54



bott

Uchwyt na prospekty DIN A4

Szerokość mm	Głębokość mm	Wysokość mm	Format	Nr katalogowy	Cena sprz. netto €
220	20	300	DIN A4	03368500	24,94



bott

Półka na katalogi DIN A3

Szerokość mm	Głębokość mm	Format	Nr katalogowy	Cena sprz. netto €
450	360	DIN A3	03368499	53,02



bott

Kieszon

- z przezroczystą osłoną
- do formatów DIN A4 i A3

Szerokość mm	Głębokość mm	Wysokość mm	Format DIN	Nr katalogowy	Cena sprz. netto €
300	4	300	A4 na wysokość	04358105	32,32
300	4	215	A4 w poprzek	04358104	32,32
300	4	423	A3 na wysokość	04358103	41,18
423	4	300	A3 w poprzek	04358102	42,66

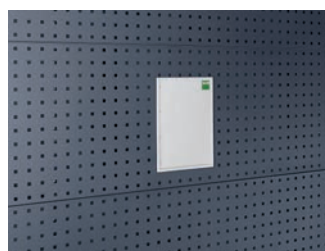

bott

Szyna do prezentacji materiałów

- do zawieszania rysunków, dokumentów itp

Szerokość mm	Głębokość mm	Wysokość mm	Format DIN	Nr katalogowy	Cena sprz. netto €
500	21	34	A4 na wysokość	04358100	50,06
1000	21	34	A4 w poprzek	04358101	88,44

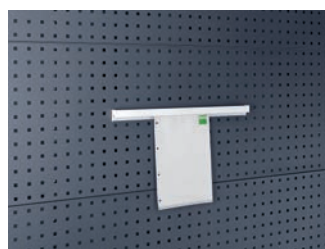

bott

Uchwyt kablowy wraz z paskiem

Szerokość	Głębokość	Wysokość	Nr katalogowy	Cena sprz. netto
mm	mm	mm		€
195	130	300	03223091	51,54

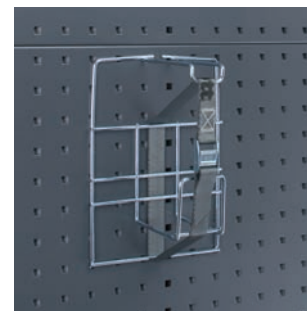

bott

Wieszak na czasopisma z parą uchwytów

Model	Szerokość	Głębokość	Wysokość	Liczba pojemników	Nr katalogowy	Cena sprz. netto
	mm	mm	mm			€
1	600	68	78	9	04528689	39,70
2	600	96	112	6	04528732	51,54
3	600	142	168	5	04528731	76,78

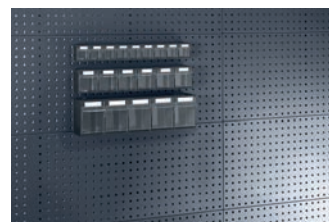

bott

Magnes mocujący

Średnica	Kod KEP	Op. zbior.	J. op.	Nr katalogowy	Cena sprz. netto
mm					€
35		1 sztuka	5 sztuk	01208860	3,44

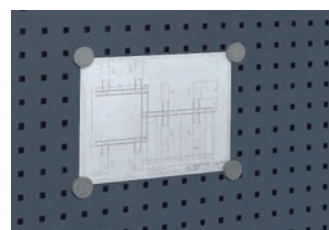

bott

Uchwyt zaciskowy z łącznikami z tworzywa sztucznego

- z łącznikami z tworzywa sztucznego

Szerokość	Średnica otworu	Op. zbior.	J. op.	Nr katalogowy	Cena sprz. netto
mm	mm				€
150	5	1 sztuka	3 sztuki	01208861	25,68
300	13	1 sztuka	3 sztuki	01208862	37,44

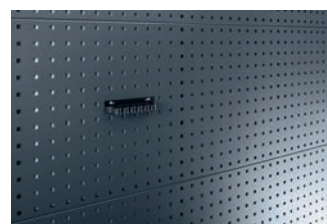

bott

Kosz druciany

Głębokość	Nr katalogowy	Cena sprz. netto
mm		€
300	01208863	95,82
400	01208864	103,20



bott

Uchwyt okrągły, ukośny

- do puszek okrągłych o maks. średnicy 68 mm

Szerokość	Nr katalogowy	Cena sprz. netto
mm		€
225	03293039	21,46



bott

Uchwyt do mocowania węży

- wykonany z aluminiowego odlewu ciśnieniowego
- do przechowywania węży i kabli

Szerokość	Głębokość	Nr katalogowy	Cena sprz. netto
mm	mm		€
190	70	02371479	28,66
250	100	02371480	43,06
350	140	02371481	64,66
420	190	02371482	97,78



bott

Uchwyt stały

- bezpieczny i łatwy transport przewodów, kabli i węży
- uchwyt obrotowy w zakresie 360° gwarantuje wiele możliwości zastosowania

Szerokość	Głębokość	Wysokość	Op. zbior.	J. op.	Nr katalogowy	Cena sprz. netto
mm	mm	mm				€
34	37	12	1 sztuka	5 sztuk	04124607	58,32



bott

Uchwyt na worki na śmieci

- do standardowych worków na śmieci 60-120 l
- podstawa do podtrzymywania ciężkich worków na odpady (nośność 10 kg)

Wykonanie	Szerokość	Wysokość	Głębokość	Nr katalogowy	Cena sprz. netto
	mm	mm	mm		€
uchwyt na worki na śmieci	345	175	340	04124604	100,24
podstawa	310	150	310	04124606	55,40



bott

Zestaw 11-częściowy

Zakres dostawy: 5 haków gł. 75 mm, 5 podwójnych haków gł. 75 mm, 1 uchwyt na klucz, 1 klucz montażowy

Nr katalogowy	Cena sprz. netto
	€
01208866	47,38



bott

Zestaw 15-częściowy

Zakres dostawy: po 5 haków gł. 75/100/150 mm, 1 klucz montażowy

Nr katalogowy	Cena sprz. netto
	€
03223140	37,20



bott

Zestaw 20-częściowy

Zakres dostawy: 5 haków gł. 25 mm, 5 podwójnych haków gł. 75 mm, 5 zacisków mocujących o średnicy 13 mm, 1 uchwyt na klucz, 1 uchwyt na piłę, 1 uchwyt na wkrętaki, 1 uchwyt na klucz sześciokątny, 1 uchwyt na wiertarkę, 1 klucz montażowy

Nr katalogowy	Cena sprz. netto
	€
03223139	112,18



bott

Zestaw 25-częściowy

Zakres dostawy: 5 haków plus gł. 25/50/75 mm, 5 podwójnych haków gł. 50 mm, 5 zacisków mocujących o średnicy 19 mm, 1 klucz montażowy

	Nr katalogowy	Cena sprz. netto €
	03223146	93,46



bott

Zestaw 30-częściowy

Zakres dostawy: 5 haków plus gł. 25/50/75 mm, 5 podwójnych haków gł. 25 mm, po 5 zacisków mocujących o średnicy 6/13/25, 1 klucz montażowy

	Nr katalogowy	Cena sprz. netto €
	03223138	79,06



bott

Zestaw 40-częściowy

Zakres dostawy: po 5 haków gł. 25/50 mm, po 5 podwójnych haków gł. 75/150 mm, 5 uchwyty U, po 5 zacisków mocujących o średnicy 13/25 mm, 1 uchwyt na klucz, 1 uchwyt na piłę, 1 uchwyt na wkrętaki, 1 uchwyt na klucz sześciokątny, 1 uchwyt na wiertarkę, 1 klucz montażowy

	Nr katalogowy	Cena sprz. netto €
	03223143	179,28

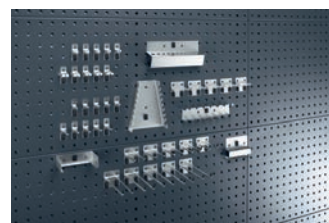

bott

Zestaw 60-częściowy

Zakres dostawy: po 5 haków gł. 25/50 mm, po 5 podwójnych haków gł. 25/75/100/150 mm, 5 uchwyty U, po 5 zacisków mocujących o średnicy 6/13/19/25, 1 uchwyt na klucz, 1 uchwyt na piłę, 1 uchwyt na wkrętaki, 1 uchwyt na klucz sześciokątny, 1 uchwyt na wiertarkę, 1 klucz montażowy

	Nr katalogowy	Cena sprz. netto €
	03223144	244,08



bott

Zestaw 80-częściowy

Zakres dostawy: po 5 haków gł. 25/50/100 mm, po 5 podwójnych haków gł. 25/50/75/100/150 mm, 10 uchwyty typu U, po 5 zacisków mocujących o średnicy 6/10/13/19/25 mm, 1 klucz sześciokątny, 1 uchwyt na wiertarkę, 1 uchwyt na klucz, 1 uchwyt na piłę, 1 uchwyt na wkrętaki, 1 klucz montażowy.

	Nr katalogowy	Cena sprz. netto €
	03223145	315,36

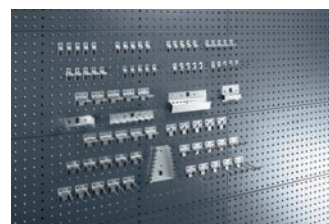

bott

Zestaw haków 25-częściowy

Zakres dostawy: po 5 haków gł. 25/50 mm, 5 podwójnych haków gł. 75 mm, po 5 zacisków mocujących o średnicy 16/25 mm, 1 klucz montażowy.

	Nr katalogowy	Cena sprz. netto €
	04124610	69,24

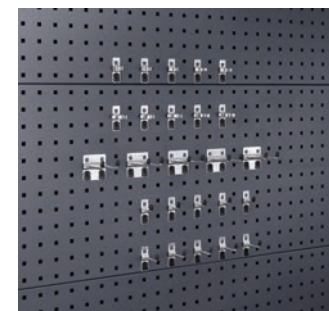

bott

Zestaw haków 32-częściowy

Zakres dostawy: po 5 haków gł. 25/50 mm, 5 podwójnych haków gł. 75 mm, 5 podwójnych zacisków mocujących o średnicy 13 mm, 5 zacisków mocujących o średnicy 16 mm, po 1 uchwycie zaciskowym o długości 150/300 mm, 5 uchwytów typu U 60x20 mm, 1 klucz montażowy.

	Nr katalogowy	Cena sprz. netto €
	04124608	183,08

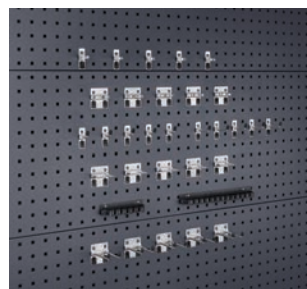

bott

Zestaw haków 20-częściowy

Zakres dostawy: 5 podwójnych haków gł. 50 mm, 1 uchwyt na szczypcę, 5 zacisków mocujących o średnicy 16 mm, 1 uchwyt na klucz, 5 haków pałkowych 100 mm, 1 uchwyt na wiertarkę, 1 uchwyt na wkrętaki, 1 uchwyt klucza sześciokątneho, 1 klucz montażowy.

	Nr katalogowy	Cena sprz. netto €
	04124609	141,58

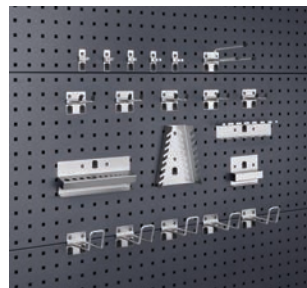

bott

Wózek na płyty otworowe Rack plus mobil

- bez wyposażenia
- przeznaczony do maksymalnie 6 perforowanych lub szczerinowych płyt
- wymiary płyty perforowanej 991 x 457 mm

Szerokość mm	Wysokość mm	Głębokość mm	Kolor ramy	Kod KEP	Nr katalogowy	Cena sprz. netto €
1000	1600	650	jasnoszary RAL 7035	☒	02483691	692,44



bott

Gumowa mata do kuwety dennej

- wyposażenie dodatkowe do Rack plus mobile
- mata do rozłożenia w kuwecie

Szer. x gł. mm	Nr katalogowy	Cena sprz. netto €
1000x650	03649747	24,94

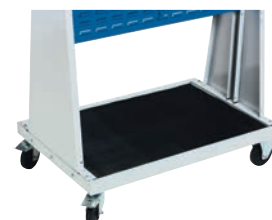

bott

Nawijarka do kabla

IP 42

- jeszcze większe bezpieczeństwo i wydajności pracy
- zmniejszone ryzyko porażenia prądem wynikające z uszkodzenia izolacji kabla
- większa żywotność kabla
- bez ryzyka potknięcia się o leżący kabel
- solidny korpus z tworzywa sztucznego
- do montażu ściennego i sufitowego
- uchwyt montażowy obrotowy w zakresie 180°



Typ kabla	H07RN-F3G 2,5	H07RN-F3G 1,5	H07RN-F3G 1,5	H07RN-F3G 1,5
Długość kabla	10 m	15 m	20 m	25 m
Napięcie	230 V	230 V	230 V	230 V
Maks. natężenie prądu	16 A	16 A	16 A	16 A
Wymiary szer. x gł. x wys.	340x285x148 mm	340x285x148 mm	444x405x207 mm	444x405x207 mm
Waga	5,2 kg	5,4 kg	8,7 kg	9,5 kg
Nr katalogowy	03813900	03813899	03813901	03813902
Cena sprz. netto €	200,00	195,26	293,58	322,34

Nawijarka do węża z PVC

- do prac z zastosowaniem wody i sprężonego powietrza, w szczególności na zewnątrz
- solidna, zamknięta obudowa z tworzywa sztucznego
- uchwyt obrotowy do montażu ściennego i sufitowego
- blokada ręczna (15-5 m) przed niezamierzonym rozwinięciem
- sprężyna ze smarowaniem stałym
- wąż z pianki poliuretanowej w zestawie



Przyłącze	Średnica nominalna węża	Szerokość	Głębokość	Wysokość	Długość węża	Maks. ciśnienie	Waga	Media	Nr katalogowy	Cena sprz. netto
cal		mm	mm	mm	m	bar	kg			€
1/4"	6	445	220	400	15	20	7	woda, powietrze	03813903	172,42
3/8"	9	445	220	400	15	20	7,15	woda, powietrze	03813904	186,78
1/2"	12	445	220	400	15	20	8,20	woda, powietrze	03813905	211,40
1/4"	6	345	161	328	10	10	3,75	woda, powietrze	03813906	110,84

Nawijarka do węża ogrodowego

- przyłącza pasują do sprzętów ogrodowych wiodących producentów
- zamknięta obudowa z tworzywa sztucznego, odporna na działanie warunków atmosferycznych
- dostawa: w komplecie regulowana dysza wielofunkcyjna



Przyłącze	Mechanizm szpulowy	Średnica nominalna węża	Długość węża	Maks. ciśnienie	Wymiary szer. x gł. x wys.	Waga	Media	Nr katalogowy	Cena sprz. netto
cal			m	bar	mm	kg			€
1/2"	nie	12	20	10	445x220x400	7,85	woda	03813907	234,00
1/2"	tak	12	30	6	445x220x400	13,35	woda	03813908	377,22

Nawijarka do węża, 15 m, 20 barów

- cztery rolki prowadzące przy wylocie węża zmniejszają ryzyko ścierania węża
- ocynkowana podwójna rama stalowa, bęben z powlekanej proszkowo stali
- sprężyna ze stałym smarowaniem, nie wymaga konserwacji
- różne możliwości montażu dzięki elastycznemu ramieniu do mocowania wylotu węża

Przyłącze	Średnica nominalna węża	Długość węża	Maks. ciśnienie	Waga	Media	Nr katalogowy	Cena sprz. netto
cal		m	bar	kg			€
3/8"	9	15	20	17,2	woda, powietrze	03813909	414,12
1/2"	10	15	20	20,0	woda, powietrze	03813910	520,32



Nawijarka do węża spawalniczego, wąż podwójny

- do podwójnego węża do acetylenu i tlenu
- zgodna z DIN 8541
- konstrukcja z blachy stalowej, powlekana proszkowo
- zamknięta sprężyna ze smarowaniem stałym
- wiele opcji blokady dzięki elastycznemu ramieniu do mocowania wylotu węża



Przyłącze cal	Średnica nominalna węża	Długość węża m	Maks. ciśnienie bar	Wymiary szer. x gł. x wys. mm	Waga kg	Media	Nr katalogowy	Cena sprz. netto €
1/4" (niebieski), 3/8" (czerwony)	6/6	20	20	564x241x524	23,45	tlen, acetylen	04317194	543,30

Nawijarka do węża, z obudową stalową, 20 m, 20 barów

- do pracy z wodą i sprężonym powietrzem, z wytrzymałą obudową z blachy stalowej
- cztery rolki prowadzące przy wylocie węża zmniejszają ryzyko ścierania węża
- niezwykle wytrzymały wąż gumowy, odporny na działanie cieczy o temperaturze do 100 °C
- koło stalowe powlekane proszkowo, zabezpieczone przed korozją
- funkcja blokady



Przyłącze cal	Średnica nominalna węża	Szerokość mm	Głębokość mm	Wysokość mm	Długość węża m	Maks. ciśnie- nie bar	Waga kg	Media	Kod KEP	Nr katalogowy	Cena sprz. netto €
1/4"	6	386	156	400	10	20	14,8	woda, powietrze		03813916	303,02
3/8"	9	520	214	548	20	20	27,5	woda, powietrze		03813913	486,76
1/2"	12	520	214	548	20	20	34,1	woda, powietrze	☒	03813912	619,94

Nawijarka do węża, 20 barów, wykonanie lekkie

- cztery rolki prowadzące przy wylocie węża zmniejszają ryzyko ścierania węża
- wytrzymały wąż gumowy
- zamknięta sprężyna ze smarowaniem stałym
- wiele opcji blokady
- różne możliwości montażu dzięki elastycznemu ramieniu do mocowania wylotu węża



Przyłącze	Średnica nominalna węża	Szerokość	Głębokość	Wysokość	Długość węża	Maks. ciśnienie	Waga	Media	Nr katalogowy	Cena sprz. netto
cal	mm	mm	mm	mm	m	bar	kg			€
1/4"	6	393	156	389	10	20	11,90	powietrze, woda, olej, smar	03813914	228,58
3/8"	9	393	156	389	10	20	12,85	powietrze, woda, olej, smar	03813915	242,62
3/8"	9	524	214	546	20	20	22,4	powietrze, woda, olej, smar	03813917	386,42
1/2"	12	524	214	546	20	20	28,45	powietrze, woda, olej, smar	03813918	473,52

Nawijarka do węża, 15 m, do powietrza sprężonego

- z odpornego na uderzenia polipropylenu
- system automatycznego prowadzenia: nawijanie węża bez zagięć
- lekka i kompaktowa
- do prac w temperaturze do 60 °C



Przyłącze	Szerokość	Głębokość	Wysokość	Długość węża	Maks. ciśnienie	Waga	Media	Nr katalogowy	Cena sprz. netto
	mm	mm	mm	m	bar	kg			€
9,25 mm (3/8")	465	220	400	15	20	6,5	woda/powietrze	04505080	169,10

Nawijarka do węża, do powietrza sprężonego, żółta

- do prac z zastosowaniem wody i sprężonego powietrza
- z odpornego na uderzenia polipropylenu
- system automatycznego prowadzenia: nawijanie węża bez zagięć
- stała prędkość gwarantuje automatyczne i bezpieczne nawijanie
- możliwość zatrzymania węża w dowolnym momencie
- w zestawie wąż z pianki poliuretanowej do prac w temperaturze do 80 °C



Przyłącze	Średnica nominalna węża	Szerokość mm	Głębokość mm	Wysokość mm	Długość węża m	Maks. ciśnienie bar	Waga kg	Media	Nr katalogowy	Cena sprz. netto €
6,35 mm (1/4")	6	428,7	166	216	15	20	6,7	woda/powietrze	04505081	169,10
9,25 mm (3/8")	9	459	205	378	15	20	6,6	woda/powietrze	04505082	188,74
9,25 mm (3/8")	9	500	210	261	20	20	10,0	woda/powietrze	04505083	200,54
12,7 mm (1/2")	12	500	210	261	15	20	9,5	woda/powietrze	04505084	196,62

Nawijarka do węża, 15 m, obudowa stalowa

- do zastosowań przemysłowych i do warsztatów
- kompaktowa
- łatwa wymiana bez demontażu rolki
- do prac w temperaturze do 80 °C (woda, powietrze) lub 100 °C (olej)



Przyłącze	Szerokość mm	Głębokość mm	Wysokość mm	Długość węża m	Maks. ciśnienie bar	Waga kg	Media	Nr katalogowy	Cena sprz. netto €
9,25 mm (3/8")	630	630	122	15	20	29,5	woda/powietrze/olej	04505085	621,28
12,7 mm (1/2")	630	630	122	15	20	31,1	woda/powietrze/olej	04505086	668,46

Nawijarka do węża, wykonanie ciężkie

- do prac z zastosowaniem wody i sprężonego powietrza
- gumowe stopki zapewniające stabilność
- odporna na korozję powłoka nanoszona proszkowo
- regulowany hamulec, masywny przegub obrotowy z mosiądzu
- cztery rolki prowadzące zabezpieczają wąż przed nadmiernym ścieraniem
- w zestawie wąż z pianki poliuretanowej do prac w temperaturze do 60 °C



Przyłącze	Szerokość mm	Głębokość mm	Wysokość mm	Długość węża m	Maks. ciśnienie bar	Waga kg	Media	Nr katalogowy	Cena sprz. netto €
9,25 mm (3/8")	420	380	165	30	20	9,3	woda/powietrze	04505087	377,50

Szafka na materiały, szerokość 950 mm

- wykonana z wysokiej jakości blachy
- obudowa i drzwi w kolorze jasnoszarym RAL 7035
- zawiasy wewnętrzne
- kąt otwarcia drzwi 108°
- 4 ocynkowane półki (nośność 80 kg) z regulacją wysokości w odstępach co 25 mm
- klamka obrotowa z zamkiem cylindrycznym i 2 kluczami

Uwaga: ceny półek obowiązują tylko w przypadku zamówienia szaf! W przeciwnym wypadku naliczane są oddzielne opłaty przewozowe!

Dostawa: pod dom (bez wysp) w ciągu 10 dni roboczych! Dostawa tylko na terenie Niemiec!

Wykonanie	Liczba półek	Szerokość	Wysokość	Głębokość	Kod KEP	Nr katalogowy	Cena sprz. netto
		mm	mm	mm			€
szafa	4	950	1950	400	☒	02880915	na zapytanie
szafa	4	950	1950	500	☒	02880916	na zapytanie
półka ocynkowana	-	950	1950	400	☒	02922709	na zapytanie
półka ocynkowana	-	950	1950	500	☒	02922710	na zapytanie

Szafka na materiały, szerokość 1200 mm

- wykonana z wysokiej jakości blachy
- obudowa i drzwi w kolorze jasnoszarym RAL 7035
- zawiasy wewnętrzne
- kąt otwarcia drzwi 108°
- 4 ocynkowane półki (nośność 80 kg) z regulacją wysokości w odstępach co 25 mm
- klamka obrotowa z zamkiem cylindrycznym i 2 kluczami

Uwaga: ceny półek obowiązują tylko w przypadku zamówienia szaf! W przeciwnym wypadku naliczane są oddzielne opłaty przewozowe!

Dostawa: pod dom (bez wysp) w ciągu 10 dni roboczych! Dostawa tylko na terenie Niemiec!

Wykonanie	Liczba półek	Szerokość	Wysokość	Głębokość	Kod KEP	Nr katalogowy	Cena sprz. netto
		mm	mm	mm			€
szafa	4	1200	1950	400	☒	02880917	na zapytanie
szafa	4	1200	1950	500	☒	02880918	na zapytanie
półka ocynkowana	-	1200	-	400	☒	02922711	na zapytanie
półka ocynkowana	-	1200	-	500	☒	02922712	na zapytanie



Lampa LED warsztatowa i do oświetlenia miejsc pracy, przyciemniana

- idealna do zastosowań montażowych, warsztatowych lub biurowych
- elastycznie regulowane oświetlenie stanowiska pracy
- umożliwia uzyskanie równomiernego strumienia światła przy niewielkim zaciemnieniu
- regulator do ustawienia lampy fluorescencyjnej LED w zależności od potrzeb, natężenie światła (10 % do 100 %)
- niskie zużycie prądu i emisja ciepła
- łatwa i szybka wymiana
- ramię Hi-Flex o długości 500 mm
- wiele możliwości montażu dzięki otworom na śruby, zaciskowi do montażu na stole i uchwyty magnetycznemu (nie wchodzi w zakres dostawy) do montażu na powierzchniach metalowych
- **Zakres dostawy:** żarówka LED (14 W), zacisk śrubowy.

Napięcie sieciowe	100-240 V
Wydajność świetlna	1872 lumenów
Żarówka	14 W
Klasa efektywności energetycznej	A+ (4 kWh/1000 h)
Długość kabla	1,8 m
Kolor	czarny/aluminium
Nr katalogowy	04223156
Cena sprz. netto €	152,36



Lampa LED do oświetlenia maszyn i miejsc pracy

- możliwość elastycznej regulacji
- ramię Hi-Flex (długość ramienia 500 mm) dopasowuje się do żądanej pozycji
- wiązka punktowa do oświetlenia skoncentrowanego lub wiązka szeroka do oświetlenia większego obszaru
- włącznik/wyłącznik na lampie
- łatwa i szybka wymiana
- wiele możliwości montażu dzięki otworom na śruby, zaciskowi do montażu na stole i uchwyty magnetycznemu (nie wchodzi w zakres dostawy) do montażu na powierzchniach metalowych
- **Zakres dostawy:** 3 żarówki LED (3 x 1 W), zacisk śrubowy.

Wykonanie	lampa punktowa 15°	lampa szerokostrumieniowa 30°
Żarówka	3 W	3 W
Napięcie sieciowe	230 V	230 V
Wydajność świetlna	2720 lumenów	2720 lumenów
Klasa efektywności energetycznej	A+ (4 kWh/1000 h)	A+ (4 kWh/1000 h)
Długość kabla	1,8 m	1,8 m
Kolor	czarny	czarny
Nr katalogowy	03674492	03674493
Cena sprz. netto €	175,24	175,24



Lampa prętowa LED

- wysoka odporność na pęknięcia
- czas pracy do 40000 godzin

Nr	1	2
Długość	355 mm	629 mm
Średnica lampy	45 mm	45 mm
Lumen	1880 lm	2600 lm
Nr katalogowy	04446377	04446378
Cena sprz. netto €	123,10	159,28



nr 1

nr 2

Lampa LED do oświetlenia miejsc pracy, wielkość S

- możliwość elastycznej regulacji
- czas pracy do 40000 godzin

Nr	1	2
Wykonanie	stały kąt oświetlenia 40°	regulowany kąt oświetlenia 10-80°
Moc	3 W	5 W
Temperatura barwy	5700 K	5700 K
Długość	500 mm	500 mm
Nr katalogowy	04446381	04446382
Cena sprz. netto €	87,46	108,78



nr 1

nr 2

IP 65

Lampa LED do oświetlenia miejsc pracy, wielkość M

- możliwość elastycznej regulacji
- czas pracy do 40000 godzin

Nr	1	2
Wykonanie	lampa punktowa 40°	lampa przegubowa 40°
Moc	14 W	14 W
Temperatura barwy	5700 K	5700 K
Długość	-	400 + 400 mm
Stopień ochrony	IP 65	IP 65
Nr katalogowy	04446385	04446386
Cena sprz. netto €	197,06	184,70



nr 1

nr 2

IP 65

Lampa LED do oświetlenia miejsc pracy, wielkość L

- możliwość elastycznej regulacji
- czas pracy do 40000 godzin
- przyciemnienie w zakresie 10-100%

Nr	1	2
Wykonanie	główka lampy 378 mm, 120°	główka lampy 628 mm, 120°
Moc	15 W	30 W
Temperatura barwy	6000 K	6000 K
Długość	400 + 430 mm	400 + 430 mm
Stopień ochrony	IP 50	IP 50
Nr katalogowy	04446388	04446389
Cena sprz. netto €	237,32	282,64



nr 1

nr 2

IP 50

Lampa LED z lupą, wielkość L

IP 20

- możliwość elastycznej regulacji
- czas pracy do 40000 godzin
- powiększenie 2,25 x

Nr	1	2
Wykonanie	przyciemnienie 10-100%	5-stopniowy dotykowy czujnik jasności
Moc	14 W	14 W
Temperatura barwy	5700 K	5700 K
Długość	400 + 400 mm	400 + 400 mm
Stopień ochrony	IP 20	IP 20
Nr katalogowy	04446390	04446391
Cena sprz. netto €	215,06	329,04



nr 1



nr 2

Uchwyt magnetyczny do lampy prętowej LED

Kod KEP	Nr katalogowy	Cena sprz. netto €
	04446379	27,74



J-M04

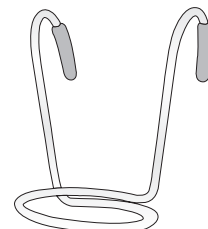

Haki do lampy prętowej LED

Nr katalogowy	Cena sprz. netto €
04446380	5,54



J-C10

Uchwyt magnetyczny do lampy LED do oświetlenia miejsc pracy

Pasuje do modelu	Kod KEP	Nr katalogowy	Cena sprz. netto €
lampa LED do oświetlenia miejsc pracy, wielkość S		04446384	24,66
lampa LED do oświetlenia miejsc pracy, wielkość M		04446387	47,60
lampa LED do oświetlenia miejsc pracy, wielkość M		03674491	20,18



Zacisk śrubowy do lampy LED do oświetlenia miejsc pracy

Pasuje do modelu	Nr katalogowy	Cena sprz. netto €
lampa LED do oświetlenia miejsc pracy, wielkość S	04446383	15,84
lampa LED do oświetlenia miejsc pracy, wielkość M	03674490	15,20
lampa LED do oświetlenia miejsc pracy, wielkość L	04446392	17,88





Dioda zapasowa (bez ilustracji)

Wykonanie	Moc W	Klasa efektywności energetycznej	Nr katalogowy	Cena sprz. netto €
dioda LED	14	A+ (4 kWh/1000 h)	04223157	49,24
dioda LED do oświetlenia punktowego 15°	3	A+ (4 kWh/1000 h)	03674494	47,74
dioda LED do oświetlenia szerokostrumieniowego 30°	3	A+ (4 kWh/1000 h)	03674495	47,74

Stół warsztatowy, z regulowaną wysokością

- możliwość regulacji wysokości
- blat roboczy z litego drewna bukowego z dwoma klejonymi krzyżowo okleinami od góry i od dołu
- blat z drewna bukowego wykonany z klepki na mikrowczep
- przednia krawędź zaokrąglona, pozostałe krawędzie fazowane
- zabezpieczenie powierzchni przyjazną dla środowiska powłoką lakierniczą pokrytą olejem lnianym
- regulowane nogi stołu warsztatowego - szer. 70/120 x gł. 650 x wys. 740-1100 mm
- spawana konstrukcja z profilu C (70 x 50 mm), u góry z szeroką powierzchnią styku (120 mm) i możliwością zakotwienia w podłodze dzięki otworom w podstawie
- w komplecie z zestawem montażowym do mocowania do płyty stołu warsztatowego

Szerokość	1500 mm	2000 mm
Głębokość	700 mm	700 mm
Regulacja wysokości	790-1140 mm	790-1140 mm
Blat roboczy	lite drewno bukowe	lite drewno bukowe
Kolor ramy	jasnoszary RAL 7035	jasnoszary RAL 7035
Kod KEP		
Nr katalogowy	04120748	04120749
Cena sprz. netto €	357,74	404,56

RAU.



szerokość 1500 mm



szerokość 2000 mm

Szuflada podwieszana

- 1 szuflada
- wysuw na prowadnicach na łożyskach walczkowych tocznych z zabezpieczeniem wysuwu i z funkcją samoczynnego zamykania
- zintegrowane okrawędziowanie
- zamek centralny z 2 kluczami
- w komplecie z zestawem montażowym do mocowania do płyty stołu warsztatowego

Uwaga: maks. ilość szuflad dla stołu warsztatowego o szerokości 1500 mm - 2 sztuki, dla stołu warsztatowego o szerokości 2000 mm - 3 sztuki.

Wymiary szer. x gł. x wys. (zewn.)	520 x 650 x 175 mm
Wymiary szer. x gł. (wewn.)	490 x 560 mm
Wysokość frontu szuflady	150 mm
Wysunięcie szuflady ok.	90 %
Udźwig	50 kg
Kolor	niebieski RAL 5010
Nr katalogowy	04120750
Cena sprz. netto €	137,26

RAU.



Szafka podwieszana do stołów warsztatowych

- 3 szuflady
- wysuw na prowadnicach na łożyskach walczkowych tocznych z zabezpieczeniem wysuwu i z funkcją samoczynnego zamykania
- zintegrowane okrawędziowanie
- zamek centralny z 2 kluczami
- w komplecie z zestawem montażowym do mocowania do płyty stołu warsztatowego

Uwaga: maks. ilość szafek podwieszanych dla stołu warsztatowego o szerokości 1500/2000 mm - 2 sztuki.

Wymiary szer. x gł. x wys. (zewn.)	580 x 650 x 440 mm
Wymiary szer. x gł. (wewn.)	490 x 560 mm
Wysokość frontu szuflady	1x 60 / 1x 120 / 1x 180 mm
Wysunięcie szuflady ok.	90 %
Udźwig	100 kg
Kolor korpusu	jasnoszary RAL 7035
Kolor szuflady	niebieski RAL 5010
Kod KEP	
Nr katalogowy	04120751
Cena sprz. netto €	422,74

RAU.



Stół warsztatowy B 1500 lub 2000 mm, 1 szuflada 170 mm, 1 komora 510 mm

- oryginalna płyta z litego drewna bukowego ANKE
- dłuższa strona blatu oklejona
- dane dotyczące udźwigu przy równomiernie rozłożonym obciążeniu
- częściowy wysuw szuflad
- zamek centralny
- stabilne zawiasy z blokadą przytrzymującą otwarcie drzwi pod kątem 180°
- rama z profilowanej rury stalowej 45/45/2 mm
- dostawa w stanie zmontowanym

Lakier	7035/5012	7035/5012
Wymiary szer. x gł. x wys.	1500 x 700 x 840 mm	2000 x 700 x 840 mm
Wymiary wewn. szuflady szer. x gł.	500 x 540 mm	500 x 540 mm
Grubość blatu	40 mm	40 mm
Wysunięcie szuflady ok.	90 %	90 %
Udźwig blatu roboczego	1000 kg	1000 kg
Udźwig szuflady	70 kg	70 kg
Kod KEP	☒	☒
Nr katalogowy	03662820	03662823
Cena sprz. netto €	na zapytanie	na zapytanie



Stół warsztatowy B 1500 lub 2000 mm, 4 szuflady 170 mm

- oryginalna płyta z litego drewna bukowego ANKE
- dłuższa strona blatu oklejona
- dane dotyczące nośności przy równomiernie rozłożonym obciążeniu
- 3 wysokości frontów szuflad: 85, 170 i 255 mm
- częściowy wysuw szuflad
- zamek centralny
- drzwi z profilami usztywniającymi, wysokość frontu 340 lub 510 mm
- stabilne zawiasy z blokadą przytrzymującą otwarcie drzwi pod kątem 180°
- rama z profilowanej rury stalowej 45/45/2 mm
- dostawa w stanie zmontowanym

Lakier	7035/5012	7035/5012
Wymiary szer. x gł. x wys.	1500 x 700 x 840 mm	2000 x 700 x 840 mm
Wymiary wewn. szuflady szer. x gł.	500 x 540 mm	500 x 540 mm
Grubość blatu	40 mm	40 mm
Wysunięcie szuflady ok.	90 %	90 %
Udźwig blatu roboczego	1000 kg	1000 kg
Udźwig szuflady	70 kg	70 kg
Kod KEP	☒	☒
Nr katalogowy	03662821	03662824
Cena sprz. netto €	na zapytanie	na zapytanie



Stół warsztatowy B 1500 lub 2000 mm, 5 szuflad 170 mm

- oryginalna płyta z litego buku ANKE o grubości 40 mm
- dłuższa strona blatu oklejona
- udźwig przy równomiernie rozłożonym obciążeniu wynosi maks. 1000 kg
- częściowy wysuw szuflad
- zamek centralny
- stabilne zawiasy z blokadą przytrzymującą otwarcie drzwi pod kątem 180°
- rama z profilowanej rury stalowej 45/45/2 mm
- dostawa w stanie zmontowanym

Lakier	7035/5012	7035/5012
Wymiary szer. x gł. x wys.	1500 x 700 x 840 mm	2000 x 700 x 840 mm
Wymiary wewn. szuflady szer. x gł.	500 x 540 mm	500 x 540 mm
Grubość blatu	40 mm	40 mm
Wysunięcie szuflady ok.	90 %	90 %
Udźwig blatu roboczego	1000 kg	1000 kg
Udźwig szuflady	70 kg	70 kg
Kod KEP	☒	☒
Nr katalogowy	03662822	03662825
Cena sprz. netto €	na zapytanie	na zapytanie



Stół warsztatowy B 1500, 1 szuflada 170 mm, 1 komora 340 mm, z drzwiami

- oryginalna płyta z litego drewna bukowego ANKE
- dłuższa strona blatu oklejona
- częściowy wysuw szuflad
- zamek centralny
- stabilne zawiasy z blokadą przytrzymującą otwarcie drzwi pod kątem 180°
- rama z profilowanej rury stalowej 40/40/2 mm
- dostawa w stanie zmontowanym

Stół warsztatowy szer. x gł. x wys.	1500 x 700 x 840 mm
Wymiary wewn. szuflady szer. x gł.	500 x 540 mm
Grubość blatu	40 mm
Wysunięcie szuflady ok.	90 %
Udźwig blatu roboczego	1200 kg
Udźwig szuflady	70 kg
Kod KEP	
Nr katalogowy	03662815
Cena sprz. netto €	na zapytanie



Stół warsztatowy B 1500 mm, 2 szuflady 170 mm, 2 komory 340 mm, z drzwiami

- oryginalna płyta z litego drewna bukowego ANKE
- dłuższa strona blatu oklejona
- dane dotyczące udźwigu przy równomiernie rozłożonym obciążeniu
- częściowy wysuw szuflad
- zamek centralny
- stabilne zawiasy z blokadą przytrzymującą otwarcie drzwi pod kątem 180°
- rama z profilowanej rury stalowej 40/40/2 mm
- dostawa w stanie zmontowanym

Lakier	7035/5012
Wymiary szer. x gł. x wys.	1500 x 700 x 840 mm
Wymiary wewn. szuflady szer. x gł.	500 x 540 mm
Grubość blatu	40 mm
Wysunięcie szuflady ok.	90 %
Udźwig blatu roboczego	1200 kg
Udźwig szuflady	70 kg
Kod KEP	
Nr katalogowy	03662812
Cena sprz. netto €	na zapytanie



Stół warsztatowy B 1500, 3 szuflady 170 mm, 1 komora 510 mm, z drzwiami

- oryginalna płyta z litego drewna bukowego ANKE
- dłuższa strona blatu oklejona
- dane dotyczące udźwigu przy równomiernie rozłożonym obciążeniu
- 3 wysokości frontów szuflad: 85, 170 i 255 mm
- częściowy wysuw szuflad
- zamek centralny
- drzwi z profilami usztywniającymi, wysokość frontu 340 lub 510 mm
- stabilne zawiasy z blokadą przytrzymującą otwarcie drzwi pod kątem 180°
- rama z profilowanej rury stalowej 40/40/2 mm
- dostawa w stanie zmontowanym

Lakier	7035/5012
Wymiary szer. x gł. x wys.	1500 x 700 x 840 mm
Wymiary wewn. szuflady szer. x gł.	500 x 540 mm
Grubość blatu	40 mm
Wysunięcie szuflady ok.	90 %
Udźwig blatu roboczego	1200 kg
Udźwig szuflady	70 kg
Kod KEP	
Nr katalogowy	03662813
Cena sprz. netto €	na zapytanie



Stół warsztatowy B 1500, 4 szuflady (85/170 mm), 1 komora 510 mm, z drzwiami

- oryginalna płyta z litego drewna bukowego ANKE
- dłuższa strona blatu oklejona
- dane dotyczące udźwigu przy równomiernie rozłożonym obciążeniu
- 3 wysokości frontów szuflad: 85, 170 i 255 mm
- częściowy wysuw szuflad
- zamek centralny
- drzwi z profilami usztywniającymi, wysokość frontu 340 lub 510 mm
- stabilne zawiasy z blokadą przytrzymującą otwarcie drzwi pod kątem 180°
- rama z profilowanej rury stalowej 40/40/2 mm
- dostawa w stanie zmontowanym

Lakier	7035/5012
Wymiary szer. x gł. x wys.	1500 x 700 x 840 mm
Wymiary wewn. szuflady szer. x gł.	500 x 540 mm
Grubość blatu	40 mm
Wysunięcie szuflady ok.	90 %
Udźwig blatu roboczego	1200 kg
Udźwig szuflady	70 kg
Kod KEP	
Nr katalogowy	03662816
Cena sprz. netto €	na zapytanie



Stół warsztatowy B 1500, 6 szuflady 170 mm

- oryginalna płyta z litego drewna bukowego ANKE
- dłuższa strona blatu oklejona
- dane dotyczące udźwigu przy równomiernie rozłożonym obciążeniu
- częściowy wysuw szuflad
- zamek centralny
- stabilne zawiasy z blokadą przytrzymującą otwarcie drzwi pod kątem 180°
- rama z profilowanej rury stalowej 40/40/2 mm
- dostawa w stanie zmontowanym

Stół warsztatowy szer. x gł. x wys.	1500 x 700 x 840 mm
Wymiary wewn. szuflady szer. x gł.	500 x 540 mm
Grubość blatu	40 mm
Wysunięcie szuflady ok.	90 %
Udźwig blatu roboczego	1200 kg
Udźwig szuflady	70 kg
Kod KEP	
Nr katalogowy	03662814
Cena sprz. netto €	na zapytanie



Stół warsztatowy B 2000 mm, 3 szuflady 170 mm, 2 komory 510 mm, z drzwiami

- oryginalna płyta z litego drewna bukowego ANKE
- dłuższa strona blatu oklejona
- dane dotyczące udźwigu przy równomiernie rozłożonym obciążeniu
- częściowy wysuw szuflad
- zamek centralny
- stabilne zawiasy z blokadą przytrzymującą otwarcie drzwi pod kątem 180°
- rama z profilowanej rury stalowej 40/40/2 mm
- dostawa w stanie zmontowanym

Lakier	7035/5012
Wymiary szer. x gł. x wys.	2000 x 700 x 840 mm
Grubość blatu	40 mm
Wysunięcie szuflady ok.	90 %
Udźwig blatu roboczego	1200 kg
Udźwig szuflady	70 kg
Kod KEP	
Nr katalogowy	03662817
Cena sprz. netto €	na zapytanie



Stół warsztatowy B 2000 mm, 3 szuflady, 3 komory 340 mm, z drzwiami

- oryginalna płyta z litego drewna bukowego ANKE
- dłuższa strona blatu oklejona
- dane dotyczące udźwigu przy równomiernie rozłożonym obciążeniu
- częściowy wysuw szuflad
- zamek centralny
- stabilne zawiasy z blokadą przytrzymującą otwarcie drzwi pod kątem 180°
- rama z profilowanej rury stalowej 40/40/2 mm
- dostawa w stanie zmontowanym

Lakier	7035/5012
Wymiary szer. x gł. x wys.	2000 x 700 x 840 mm
Wymiary wewn. szuflady szer. x gł.	500 x 540 mm
Grubość blatu	40 mm
Wysunięcie szuflady ok.	90 %
Udźwig blatu roboczego	1200 kg
Udźwig szuflady	70 kg
Kod KEP	
Nr katalogowy	03662818
Cena sprz. netto €	na zapytanie



Stół warsztatowy B 2000 mm, 3 szuflady (85/170/255 mm), 2 komory 510 mm, w tym jedna z drzwiami

- oryginalna płyta z litego drewna bukowego ANKE
- dłuższa strona blatu oklejona
- dane dotyczące udźwigu przy równomiernie rozłożonym obciążeniu
- częściowy wysuw szuflad
- zamek centralny
- stabilne zawiasy z blokadą przytrzymującą otwarcie drzwi pod kątem 180°
- rama z profilowanej rury stalowej 40/40/2 mm
- dostawa w stanie zmontowanym

Stół warsztatowy szer. x gł. x wys.	2000 x 700 x 840 mm
Wymiary wewn. szuflady szer. x gł.	500 x 540 mm
Grubość blatu	40 mm
Wysunięcie szuflady ok.	90 %
Udźwig blatu roboczego	1200 kg
Udźwig szuflady	70 kg
Kod KEP	
Nr katalogowy	03662819
Cena sprz. netto €	na zapytanie



Wkład z przegrodami, z tworzywa sztucznego

	Nr katalogowy	Cena sprz. netto €
	03662865	na zapytanie



Wkład korytkowy z tworzywa sztucznego, z 5 korytkami i 10 przegrodkami

- 5-korytkowy wkład z tworzywa sztucznego
- 10 przegródek, odpowiedni do szuflad o wysokości frontu min. 90 mm

	Nr katalogowy	Cena sprz. netto €
	03662866	na zapytanie



Zestaw przegródek blaszanych, ocynkowanych, podziałka 1/4

Wysokość komory mm	Nr katalogowy	Cena sprz. netto €
85	03662855	na zapytanie
170 + 255	03662857	na zapytanie



Półka, ocynkowana, do komór stołów warsztatowych

	Nr katalogowy	Cena sprz. netto €
	03662872	na zapytanie



Stół warsztatowy, składany

- blat z płyty wielowarstwowej
- odporny na działanie czynników atmosferycznych
- odporny na odkształcenia, z metalową ochroną krawędzi boków stołu
- rama wykonana ze stabilnej rury stalowej
- składany
- stabilny, wytrzymały duże obciążenia, udźwignięcie do 150 kg przy równomiernie rozłożonym ciężarze
- powlekany proszkowo w kolorze turkusowym RAL 5020
- pakowany pojedynczo w karton

Wymiary blatu	1000 x 700 mm	1200 x 700 mm
Grubość blatu	30 mm	30 mm
Waga	28 kg	32 kg
Kod KEP		
Nr katalogowy	01210163	01210164
Cena sprz. netto €	247,50	268,50



Zestaw do opasywania taśmą poliesterową

- uniwersalne zastosowanie
- wysoka wytrzymałość
- wysoka elastyczność
- bez ryzyka skałeczenia
- możliwość ponownego napinania w dowolnym momencie
- duża odporność na wibrację
- doskonałe zabezpieczenie powierzchni
- odporność na działanie temperatur (wodoszczelność)
- łatwy w użyciu
- optymalny stosunek ceny do wydajności

Dostawa: napinacz, rozwijarka z pojemnikiem na zapinki, rolka taśmy poliesterowej, 1000 zapinek i pręt do nawlekania.

Długość rolki	Szerokość taśmy	Wytrzymałość na rozrywanie ok.	Liczba zapinek w j. op.	Szerokość zapinek	Kod KEP	Nr katalogowy	Cena sprz. netto
m	mm	N	sztuk	mm			€
1100	13	3800	1000	13		02744509	355,36
850	16	4500	1000	16		01206017	382,02
600	19	5500	1000	19		02744510	391,24
500	25	9500	500	25	☒	01206018	589,28



Zestaw do opasywania taśmą poliesterową, 16 mm, z rozwijarką na kółkach

- uniwersalny system opasywania taśmą do prawie wszystkich zastosowań

Dostawa: napinacz, rozwijarka na kółkach z pojemnikiem na zapinki i dwoma uchwytami na rolki zapasowe, rolka taśmy poliesterowej, 1000 zapinek i pręt do nawlekania.

Długość rolki	Szerokość taśmy	Liczba zapinek w j. op.	Szerokość zapinek	Kod KEP	Nr katalogowy	Cena sprz. netto
m	mm	sztuk	mm			€
850	16	1000	16	☒	02401574	581,24



Taśma poliesterowa do opasywania, klejona

- wysokiej jakości, klejone nici poliesterowe
- wysoka wytrzymałość na rozciąganie oraz bezpieczna i łatwa aplikacja
- taśma tekstylna jest elastyczna i zawsze dopasowuje się do każdego kształtu niezależnie od tego, czy są to krawędzie, łuki czy nieregularne kształty

Długość rolki	Szerokość taśmy	Wytrzymałość na rozrywanie ok.	Rolka dla rdzenia o średnicy	Op. zbior.	J. op.	Nr katalogowy	Cena sprz. netto
m	mm	N	mm				€
1100	13	3800	76	1 rolka	1 rolka	02744532	77,26
850	16	4500	76	1 rolka	1 rolka	01206028	88,32
600	19	5500	76	1 rolka	1 rolka	02744514	81,98
500	25	9500	76	1 rolka	1 rolka	01206029	93,94



Taśma poliestrowa do opasywania, tkanina

- bardziej zaawansowana wersja taśmy poliestrowej klejonej
- wyjątkowo wysoką wytrzymałość uzyskuje się dzięki poprzecznemu i wzdłużnemu układowi nici poliestrowych
- końcówki taśmy nie strzępią się
- doskonale nadaje się do zabezpieczenia transportu ciężkich ładunków

Długość rolki	Szerokość taśmy	Wytrzymałość na rozrywanie ok. N	Rolka dla rdzenia o średnicy	Op. zbior.	J. op.	Nr katalogowy	Cena sprz. netto
m	mm	N	mm				€
850	13	4750	76	1 rolka	1 rolka	03077295	77,70
600	16	6000	76	1 rolka	1 rolka	03077296	101,70
500	19	7250	76	1 rolka	1 rolka	03077297	90,22
300	25	14000	76	1 rolka	1 rolka	03077298	108,80

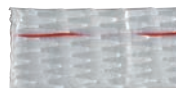

Zapinka do taśmy poliestrowej

- wyposażenie dodatkowe do zestawu do opasywania taśmą poliestrową
- niezawodne połączenie taśm poliestrowych
- powierzchnia ocynkowana

Liczba zapinek w j. op.	Szerokość zapinek	Op. zbior.	J. op.	Nr katalogowy	Cena sprz. netto
	mm				€
1000	13	1 karton	1 karton	02476192	54,10
1000	16	1 karton	1 karton	01206021	74,04
1000	19	1 karton	1 karton	02744521	108,28
500	25	1 karton	1 karton	01206022	100,52



Napinacz do poliestrowej taśmy do opasywania

- napinacz do taśmy o szerokości 13-19 mm

Waga	Min. powierzchnia styku	Nr katalogowy	Cena sprz. netto
kg	mm		€
1,5	130	02744511	123,16



Napinacz do poliestrowej taśmy do opasywania

- napinacz do taśmy o szerokości 25 mm
- nadaje się do poziomego i pionowego opasywania
- łatwa w obsłudze konstrukcja jednodźwigniowa z dużą siłą mocowania

Nr katalogowy	Cena sprz. netto
	€
04461764	243,58



Rozwijarka do taśmy poliestrowej na kółkach

- z pojemnikiem i 2 uchwytami na zapasową rolę (rdzeń 76 mm) i prętem do nawijania

Uwaga: taśma poliestrowa nie wchodzi w zakres dostawy, prosimy zamawiać oddzielnie.

Waga	Kod KEP	Nr katalogowy	Cena sprz. netto
kg			€
10,8	☒	02880590	239,40



Zestaw do opasywania taśmą poliestrową o szerokości 13 i 16 mm

- praktyczny i prosty zestaw do sporadycznego użytku
- napinacz taśmy 13-19 mm
- metalowe zapinki, 13 mm (100 sztuk) lub 16 mm (80 sztuk)
- taśma poliestrowa, 13 mm (250 m) lub 16 mm (200 m)

Wykonanie	Nr katalogowy	Cena sprz. netto €
zestaw do opasywania, 13 mm	03592430	180,36
taśma i zapinki, 13 mm	02002974	53,54
zestaw do opasywania, 16 mm	03592431	180,36
taśma i zapinki, 16 mm	03663007	56,14



Zestaw do opasywania taśmą z tworzywa sztucznego 13 i 16 mm

- do sporadycznego i częstego użytku, do opakowań lekkich i opakowań o średnim ciężarze
- solidne, jednoczęściowe urządzenie do napinania i łączenia taśmy
- łatwa obsługa dzięki oddzielnej grzechotce napinającej i dźwigni zaciskowej
- odkształcenie zapinki gwarantuje niezawodne mocowanie
- odpowiedni do taśmy polipropylenowej 13 mm i 16 mm oraz taśm poliestrowych twardych

Dostawa: napinacz, 2000 zapinek 13 x 28 lub 16 x 28 mm, 1 rolka taśmy polipropylenowej 13 x 0,5 lub 16 x 0,5 mm w kartonie z dozownikiem.



Długość rolki m	Szerokość taśmy mm	Wytrzymałość na rozrywanie ok. N	Nr katalogowy	Cena sprz. netto €
1000	13	1350	01206023	306,64
1000	16	1350	03662992	331,72

Taśma z tworzywa sztucznego 13 i 16 mm

- do wyboru 13 x 0,5 mm lub 16 x 0,5 mm

Długość rolki m	Szerokość taśmy mm	Wytrzymałość na rozrywanie ok. N	Op. zbior.	J. op.	Nr katalogowy	Cena sprz. netto €
1000	13	1350	1 rolka	1 rolka	01206026	37,60
1000	16	1350	1 rolka	1 rolka	02509808	47,32



Urządzenie do opasywania taśmą z tworzywa sztucznego

- praktyczne, uniwersalne i ekonomiczne narzędzie do opasywania taśmą
- konstrukcja jednoczęściowa
- funkcja napinania i łączenia w jednym urządzeniu
- nadaje się do opakowań kanciastych
- naprężenie taśmy na skutek bezpośredniego działania siły wywieranej przez użytkownika
- automatyczne cięcie taśmy podczas procesu łączenia za pomocą noży gilotynowych
- odpowiednie do taśm polipropylenowych 13 mm i 16 mm i taśm poliestrowych twardych
- zamknięcie tulejkowe
- naciąganie za pomocą wałka nawojowego
- do opakowań kanciastych o lekkiej i średniej wadze

Waga kg	Min. powierzchnia styku mm	Nr katalogowy	Cena sprz. netto €
2,3	160	02745145	207,00



Zapinki 13 i 16 mm

- do taśm polipropylenowych
- w kartonowym pudełku po 2000 sztuk.

Wykonanie	Op. zbior.	J. op.	Nr katalogowy	Cena sprz. netto €
zapinki 13 x 28 mm	1 karton	1 karton	01206020	44,98
zapinki 16 x 28 mm	1 karton	1 karton	02196647	54,30



Zestaw do opasywania taśmą z tworzywa sztucznego 13 lub 16 mm, z rozwijarką na kółkach

- solidne, jednoczęściowe urządzenie do napinania i łączenia taśmy
- 2000 zapinek
- duża rolka taśmy polipropylenowej 12,7 x 0,6 mm
- odpowiedni do taśmy polipropylenowej nawiniętej na rdzeń o średnicy 406 mm

Długość rolki m	Szerokość taśmy mm	Wytrzymałość na rozrywanie ok. N	Kod KEP	Nr katalogowy	Cena sprz. netto €
3000	13	1650	☒	03329272	654,56
2000	16	1700	☒	03039573	672,00



Rozwijarka taśmy polipropylenowej na kółkach

- mobilna
- z półką na drobne elementy
- odpowiednia do taśmy polipropylenowej nawiniętej na rdzeń o średnicy 406 mm

Uwaga: taśma nie wchodzi w zakres dostawy, prosimy zamawiać oddzielnie.

Materiał	Nr katalogowy	Cena sprz. netto €
blacha stalowa	03662995	265,42



Taśma polipropylenowa 13 lub 16 mm

- do rozwijarki na kółkach taśmy z rdzeniem 406
- wytrzymałość na rozrywanie ok. 1650 N lub ok. 1700 N

Długość rolki m	Wykonanie mm	Wytrzymałość na rozrywanie ok. N	Op. zbior.	J. op.	Nr katalogowy	Cena sprz. netto €
3000	13 x 0,6	1650	1 rolka	1 rolka	01206027	94,54
2000	16 x 0,6	1700	1 rolka	1 rolka	02509812	78,30

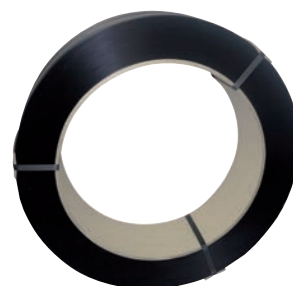

Taśma polipropylenowa

- do rozwijarki na kółkach
- nawinięta na rdzeń 406 mm
- wysoka wytrzymałość przy małym rozciąganiu

Długość rolki m	Wykonanie mm	Wytrzymałość na rozrywanie ok. N	Op. zbior.	J. op.	Nr katalogowy	Cena sprz. netto €
2500	13 x 0,6	2900	1 rolka	1 rolka	03430108	129,64
2000	16 x 0,65	4000	1 rolka	1 rolka	03430109	145,46
1750	16 x 0,73	4400	1 rolka	1 rolka	03430110	142,30

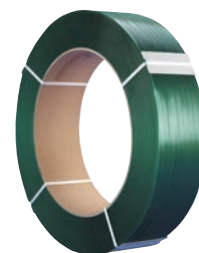

Zestaw do opasywania nr 1, 13 mm

- do sporadycznego użytku
- napinacz uniwersalny 13 mm
- szczypce łączące z tworzywa sztucznego, 13 m
- taśma polipropylenowa w kartonie z dozownikiem, długość 1000 m, szerokość 12,7 x 0,6 mm
- wytrzymałość na rozrywanie ok. 1650 N
- zapinki, 13 x 33 mm, 2000 sztuk w pudełku

Wykonanie	Op. zbior.	J. op.	Nr katalogowy	Cena sprz. netto €
zestaw 1, 13 mm	1 zestaw	1 zestaw	03662993	278,70
taśma z tworzywa sztucznego 13 mm, rolka 1000 m	1 rolka	1 rolka	01206026	37,60
zapinki 13 x 33 mm	1 karton	1 karton	03592439	97,40



Zestaw do opasywania nr 2, 16 mm

- do sporadycznego użytku
- napinacz uniwersalny 16 mm
- szczypce łączące z tworzywa sztucznego, 16 m
- taśma polipropylenowa w kartonie z dozownikiem, długość 1000 m, szerokość 15,5 x 0,58 mm, wytrzymałość ok. 1700 N
- zapinki, 16 x 28 mm, 2000 sztuk w pudełku

Wykonanie	Op. zbior.	J. op.	Nr katalogowy	Cena sprz. netto €
zestaw 2, 16 mm	1 zestaw	1 zestaw	02509806	286,26
taśma z tworzywa sztucznego 16 mm, rolka 1000 m	1 rolka	1 rolka	02509808	47,32
zapinki 16 x 28 mm	1 karton	1 karton	02196647	54,30



Zestaw do opasywania nr 3, 16 mm

- do sporadycznego użytku, wyposażony w praktyczną, przenośną rozwijarkę
- jednoczęściowe urządzenie do napinania i łączenia taśmy 16 mm
- przenośna rozwijarka taśmy z hamulcem
- rolka taśmy polipropylenowej, 16 x 0,68 mm, długość 500 m, średnica rdzenia 62 mm
- wytrzymałość na rozrywanie ok. 2800 N
- 2000 sztuk zapinek 16 x 28 mm

Wykonanie	Op. zbior.	J. op.	Nr katalogowy	Cena sprz. netto €
zestaw 3, 16 mm	1 zestaw	1 zestaw	02509809	439,56
rozwijarka przenośna	1 sztuka	1 sztuka	03663003	137,30
napinacz do taśmy polipropylenowej 13-19 mm	1 sztuka	1 sztuka	02745145	207,00
taśma polipropylenowa, w zestawie 4 rolki po 500 m	1 zestaw	4 rolek	02509810	150,82
zapinki 16 x 28 mm	1 karton	1 karton	02196647	54,30



Zestaw do opasywania 16 mm, jezdny

- do sporadycznego lub częstego użytku
- do opakowań o lekkiej i średniej wadze
- rozwijarka jezdna do taśmy ze szpulą
- jednoczęściowe urządzenie do napinania i łączenia taśmy 13/16 mm
- 2000 sztuk zapinek, 16 x 2,8 mm
- rolka taśmy polipropylenowej 500 m, szpula, 16 x 0,68 mm

Wykonanie	Op. zbior.	J. op.	Nr katalogowy	Cena sprz. netto €
zestaw 16 mm, jezdny	1 zestaw	1 zestaw	03592433	493,66
napinacz do taśmy polipropylenowej 13-19 mm	1 sztuka	1 sztuka	02745145	207,00
taśma polipropylenowa, w zestawie 4 rolki po 500 m	1 zestaw	4 rolek	02509810	150,82
zapinki 16 x 28 mm	1 karton	1 karton	02196647	54,30
rozwijarka jezdna	1 sztuka	1 sztuka	03663004	204,22



Zestaw do opasywania nr 4, 16 mm

- do codziennego, częstego użytku z rozwijarką na kółkach do dużych rolek; w skład zestawu wchodzi:
- jednoczęściowe urządzenie do napinania i łączenia taśmy z urządzeniem szybkozaciskowym i elementem zaciskowym 16 mm
- rozwijarka jezdna z pojemnikiem na drobne elementy
- duża rolka taśmy polipropylenowej o długości 2000 m, szerokości 15,5 x 0,58 mm, średnica rdzenia 62 mm
- wytrzymałość na rozrywanie ok. 1700 N
- 2000 sztuk zapinek 16 x 28 mm

Wykonanie	Kod KEP	Op. zbior.	J. op.	Nr katalogowy	Cena sprz. netto €
zestaw 4, 16 mm	☒	1 zestaw	1 zestaw	02509811	812,80
16 x 0,6		1 sztuka	1 sztuka	02509812	78,30
zapinki 16 x 28 mm		1 karton	1 karton	02196647	54,30



Rozwijarka taśmy stalowej do opasywania

- w całości ocynkowany, wytrzymały model
- z półką na drobne elementy
- specjalny zewnętrzny hamulec zapobiega niezamierzonemu zwijaniu taśmy stalowej

Uwaga: taśma stalowa do opasywania nie jest dostępna z magazynu E/D/E. W celu zakupu prosimy o składanie zapytań.

Szerokość taśmy mm	Nr katalogowy	Cena sprz. netto €
13–19	03368671	532,94



Zestaw do opasywania taśmą stalową 16 mm, przenośny

- przenośna rozwijarka do sporadycznego użytku
- napinacz taśmy stalowej 16 mm
- szczypce łączące do taśm stalowych 16 mm
- przenośna rozwijarka do taśm specjalnych z półką na drobne elementy
- 1000 sztuk zapinek, 16 x 27 mm
- taśma stalowa, niepowlekana, 16 x 0,5 mm, długość 240 m, wytrzymałość na rozrywanie: 7000 N, krawędzie zaokrąglone

Wykonanie	Op. zbior.	J. op.	Nr katalogowy	Cena sprz. netto €
zestaw, 16 mm, przenośny	1 zestaw	1 zestaw	02509813	548,56
zapinki 16 x 27 mm	1 karton	1 karton	01206019	36,28



Zestaw do opasywania 16 mm, łączony

- jednoczęściowe urządzenie do napinania i łączenia taśmy 16 mm
- rozwijarka jezdna
- 10000 zapinek 16 x 27 mm
- 2 rolki taśmy stalowej = ok. 800 m, wytrzymałość na rozrywanie ok. 7000 N

Uwaga: taśma nawijana na krążki (jednowarstwowa)

Kod KEP	Nr katalogowy	Cena sprz. netto €
☒	03802656	984,42



Urządzenie do opasywania taśmą stalową 13 lub 16 mm

- jednocześnie narzędzie do opasywania taśmą stalową, z możliwością ustawienia na 13 lub 16 mm
- do opasywania kanciastych przedmiotów
- do stosowania z zapinkami 13 x 27 (EAN 4030198173282) lub 16 x 27 (EAN 4030198173312)

Waga	Min. powierzchnia styku	Nr katalogowy	Cena sprz. netto
kg	mm		€
3,9	200	03718558	650,64

Zestaw do opasywania taśmą stalową 13-19 mm, bezzapinkowy

- przyrząd do opasywania taśmą stalową bez stosowania zapinek
- możliwość ustawienia na 13, 16 lub 19 x 0,50 mm

Dostawa: przyrząd do opasywania taśmą, przenośna rozwijarka taśmy stalowej o szerokości 13, 16 i 19 mm, z pojemnikiem, opakowanie taśmy stalowej woskowanej 240 m 16 x 0,50 mm, z zaokrąglonymi krawędziami.

Kod KEP	Nr katalogowy	Cena sprz. netto
		€
☒	02401569	1.498,70

Przyrząd do opasywania taśmą stalową, bezzapinkowy

- do mocowania, łączenia i odcinania
- do pionowego i poziomego wiązania przedmiotów kanciastych
- do wszystkich rodzajów zastosowań z użyciem taśm stalowych do opasywania
- bezzapinkowy przyrząd do opasywania taśmą stalową o szerokości 13, 16 i 19 mm i grubości 0,38 - 0,63 mm

Nr katalogowy	Cena sprz. netto
	€
02474846	972,00

Taśma stalowa do opasywania, niepowlekana

- woskowana, niepakowana
- z zaokrąglonymi krawędziami
- w pierścieniach jednowarstwowych (nawijana na krążki)

Szerokość taśmy	Długość rolki	Wytrzymałość na rozrywanie ok. N	Kod KEP	Op. zbior.	J. op.	Nr katalogowy	Cena sprz. netto
mm	m						€
13 x 0,5	800	5500	☒	1 opakowanie	40 kg	03039570	144,00
16 x 0,5	400	7000	☒	1 kg	25 kg	02925865	2,68
16 x 0,5	400	7000	☒	1 opakowanie	1 rolka	02509814	69,00
19 x 0,5	13 na kg	8300	☒	1 kg	56 kg	04393667	2,78



Taśma stalowa do opasywania, zapakowana

- z zaokrąglonymi krawędziami, w pierścieniach jednowarstwowych (nawijana na krążki)
- około 600 kg na europalecie

Dostawa: pakowana w podwójne pierścienie

Uwaga: odbiór palet: ceny dnia - prosimy pytać bezpośrednio w odpowiednim dziale.

Wykonanie	Szerokość taśmy mm	Wytrzymałość na rozrywanie ok. N	Kod KEP	Op. zbior.	J. op.	Nr katalogowy	Cena sprz. netto €
niewpoleonowana, woskowana	16 x 0,5	7000	☒	1 pierścień podwójny	1 pierścień podwójny	02196630	140,40
woskowana, farbowana	16 x 0,5	7000	☒	1 pierścień podwójny	1 pierścień podwójny	02196631	186,00
woskowana, lakierowana	16 x 0,5	7000	☒	1 pierścień podwójny	1 pierścień podwójny	02196632	168,96



Folia stretch, przezroczysta

- najwyższa jakość, 3-warstwowa folia odlewna
- polietylen, jednostronnie klejąca
- paleta = 198 rolek

Uwaga: prosimy wysłać zapytanie o cenę.

Grubość µm	Średnica rdzenia mm	Szerokość mm	Długość ok. m	Op. zbior.	J. op.	Nr katalogowy	Cena sprz. netto €
20	50	500	300	1 rolka	6 rolek	04463900	15,42



Folia stretch, czarna

- najwyższa jakość, 3-warstwowa folia odlewna
- polietylen, jednostronnie klejąca

Dostawa: 1 karton = 6 rolek

Grubość µm	Średnica rdzenia mm	Szerokość mm	Długość ok. m	Op. zbior.	J. op.	Nr katalogowy	Cena sprz. netto €
23	50	500	300	1 rolka	6 rolek	04513183	21,80



Dyspenser ręczny do folii stretch, Profi

- profesjonalny przyrząd (2 łożyska kulkowe), łatwa obsługa i wbudowany hamulec
- niewielka waga
- powlekany proszkowo

Średnica rdzenia mm	Szerokość od/do mm	Waga kg	Nr katalogowy	Cena sprz. netto €
38-76	350/500	1,5	01206016	84,68



Dyspenser ręczny do folii stretch

- do sporadycznego użytku
- do folii stretch 500 mm

	Nr katalogowy	Cena sprz. netto €
	04513184	20,52



Folia stretch, wąskie rolki, przezroczysta

- do wiązania, pakowania i ochrony pojedynczych i drobnych elementów
- średnica rdzenia 38mm

Uwaga: dyspenser ręczny do folii stretch należy zamawiać oddzielnie.

Grubość	Szerokość	Długość	Op. zbior.	J. op.	Nr katalogowy	Cena sprz. netto €
µm	mm	m				
20	100	150	1 rolka	40 rolek	04513185	3,52



Dyspenser ręczny Handy do folii stretch

- do folii stretch 100 mm

	Nr katalogowy	Cena sprz. netto €
	04513186	9,40

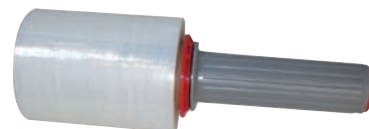

Folia stretch, SafeWrap

- dzięki wstępnemu rozciągnięciu folia stretch jest wyjątkowo cienka, mocna i wytrzymała
- wstępne rozciągnięcie folii eliminuje potrzebę uciążliwego naciągania podczas nawijania i zmniejsza zużycie
- oszczędności dzięki SafeWrap: 50 % folii stretch, 20 % czasu pracy, 50 % odpadów, 50 % kosztów usuwania odpadów, 80 % objętości opakowania

Grubość	Szerokość	Długość	Op. zbior.	J. op.	Nr katalogowy	Cena sprz. netto €
µm	mm	m				
8	430	300	1 rolka	8 rolek	04513187	12,98
10	430	300	1 rolka	6 rolek	04513188	14,78



Nóż bezpieczny, ceramiczny

- bezpieczny nóż z odlewaniem ceramicznym mini ostrzem
- ergonomicznie ukształtowana, gumowana obudowa z tworzywa sztucznego
- uniwersalne zastosowanie, np. do otwierania opakowań foliowych lub cięcia papieru
- praktyczne możliwości przechowywania dzięki uchwytowi na klucze i zintegrowanemu magnesowi
- łatwa i bezpieczna obsługa

	Nr katalogowy	Cena sprz. netto €
	03814048	6,24



Nóż ze skalpelem

- trwała rękojeść z tworzywa sztucznego wzmocnionego włóknem szklanym
- z zaślepką zabezpieczającą
- idealnie narzędzie do ręcznego wycinania niestandardowych kształtów
- zamienne ostrze ceramiczne, bezpieczna wymiana ostrza
- możliwość obustronnego stosowania ostrza zapewnia 20 razy dłuższą wydajność niż ostrze metalowe

Wykonanie	Nr katalogowy	Cena sprz. netto €
nóż ze skalpelem z ostrzem wymiennym	04443639	14,32



Ostrza do noża ze skalpelem, w zestawie

- zamienne ostrze ceramiczne, bezpieczna wymiana ostrza
- możliwość obustronnego stosowania ostrza zapewnia 20 razy dłuższą wydajność niż ostrze metalowe

Wykonanie	Nr katalogowy	Cena sprz. netto €
zestaw zamiennych ostrzy, zaokrąglonych	04443635	21,96
zestaw zamiennych ostrzy, z wygiętą końcówką	04443636	21,96



zaokrąglone krawędzie



z wygiętą końcówką

Nóż bezpieczny, do otwierania kartonów

- ergonomicznie ukształtowana rękojeść z tworzywa sztucznego wzmocnionego włóknem szklanym zapewnia optymalną obsługę i jednocześnie chroni dłonie
- powierzchnia z antypoślizgowymi nakładkami
- obustronne ostrze ceramiczne, z zaokrągloną końcówką
- gdy ostrze nie jest używane, chowane jest ręcznie (wersja czarno-pomarańczowa) lub automatycznie (wersja czarno-zielona)
- dla osób praw- i leworęcznych
- zamienne ostrze ceramiczne w 100 % nierdzewne
- możliwość obustronnego stosowania ostrza zapewnia 20 razy dłuższą wydajność niż ostrze metalowe
- ostrza ceramiczne chemicznie obojętne
- bezpieczna wymiana ostrzy

Wykonanie	Kolor	Nr katalogowy	Cena sprz. netto €
nóż do otwierania kartonów, ręczny	czarno-pomarańczowy	03814051	20,66
nóż do otwierania kartonów, automatyczny	czarno-zielony	03814054	18,62



ręczny

automatyczny

Ostrza, w zestawie

- do noży do otwierania kartonów, noży trzpieniowych i noży specjalnych

Wykonanie	Nr katalogowy	Cena sprz. netto €
zestaw zamiennych ostrzy, końcówki zaokrąglone	03814052	18,62
zestaw zamiennych ostrzy, końcówki spiczaste	04443634	21,96



zaokrąglone końcówki



spiczaste końcówki

Nóż trzpieniowy, z automatycznym cofaniem ostrza

- poręczny nóż w kształcie długopisu z praktycznym otworem do powieszenia
- bezpieczna obsługa dzięki automatycznemu cofaniu ostrza i dwustronnemu ostrzu ceramicznemu z zaokrągloną końcówką
- zamiennie ostrze ceramiczne w 100 % nierdzewne
- możliwość obustronnego stosowania ostrza zapewnia 20 razy dłuższą wydajność niż ostrze metalowe
- ostrza ceramiczne chemicznie obojętne
- bezpieczna wymiana ostrza

Uwaga: produkt zgodny z artykułem 42a ustawy o broni (WaffG). Może być używany wyłącznie do celów zawodowych i transportowany w szczelnie zamkniętych pojemnikach.

Wykonanie	Nr katalogowy	Cena sprz. netto €
nóż trzpieniowy	03814055	12,06



Nóż specjalny, z automatycznym cofaniem ostrza

- poręczny i mieszczący się w kieszeni z otworem do mocowania paska/kółka na klucze
- bezpieczna obsługa dzięki automatycznemu cofaniu ostrza i dwustronnemu ostrzu ceramicznemu z zaokrągloną końcówką
- zamiennie ostrze ceramiczne w 100 % nierdzewne
- możliwość obustronnego stosowania ostrza zapewnia 20 razy dłuższą wydajność niż ostrze metalowe
- bezpieczna wymiana ostrzy

Uwaga: produkt zgodny z artykułem 42a ustawy o broni (WaffG). Może być używany wyłącznie do celów zawodowych i transportowany w szczelnie zamkniętych pojemnikach.

Wykonanie	Nr katalogowy	Cena sprz. netto €
nóż specjalny	03814056	10,32



Nożyk Smart Cutter

- trwała rękojeść z tworzywa sztucznego wzmocnionego włóknem szklanym z otworem do mocowania paska/kółka na klucze
- obustronne ostrze ceramiczne z zaokrągloną końcówką
- ręczne cofanie ostrza, 5 pozycji wysuwu
- długie ostrze do cięć zgrubnych
- wymienne ostrze ceramiczne w 100% nierdzewne, bezpieczna wymiana ostrza
- możliwość obustronnego stosowania ostrza zapewnia 20 razy dłuższą wydajność niż ostrze metalowe
- dla osób praw- i leworęcznych

Uwaga: produkt zgodny z artykułem 42a ustawy o broni (WaffG). Może być używany wyłącznie do celów zawodowych i transportowany w szczelnie zamkniętych pojemnikach.



Mechanizm cofania ostrza	Nr katalogowy	Cena sprz. netto €
ręczny	04443640	27,02
automatyczny	04443641	28,38
całkowicie automatyczny	04443642	29,48

Ostrza, w zestawie

- pasują do ostrzy Smart Cutter z cofaniem ręcznym, automatycznym i całkowicie automatycznym

Wykonanie	Nr katalogowy	Cena sprz. netto €
zestaw zamiennych ostrzy, końcówki zaokrąglone	04443637	21,96
zestaw zamiennych ostrzy, końcówki spiczaste	04443638	21,96



zaokrąglone końcówki



spiczaste końcówki

Waga do paczek MAULparcel 50kg

- waga do paczek z oddzielnym panelem sterowania i zdejmowaną płytą ważącą ze stali nierdzewnej
- możliwość ustawienia na stole lub przymocowania do ściany
- obudowa z odpornego na uderzenia tworzywa sztucznego
- zasilana akumulatorem, energooszczędna
- automatyczne wyłączenie
- automatyczne resetowanie
- długość kabla łączącego płytę ważącą i panel sterowania - 0,8 m
- obsługa za pomocą jednego przycisku: włączanie-wyłączenie-tara-hold
- funkcja hold pozwala na zapamiętanie wyświetlanej wartości
- opatentowany system pomiarowy i konstrukcja obudowy
- możliwość przełączenia z kg na lb
- podziałka 10 g (0-10 kg), 50 g (10-50 kg)
- dostawa z dwoma bateriami 1,5 V (AA)

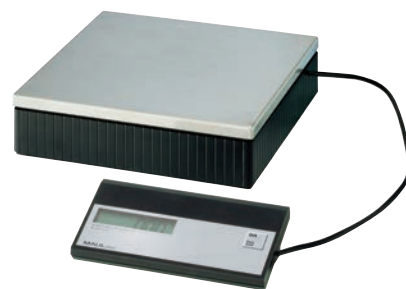

Płyta ważąca	Rozmiar	Wielkość panelu sterującego	Udźwig	Nr katalogowy	Cena sprz. netto
mm	mm	mm	kg		€
300 x 300	110 x 95 x 55	213 x 101 x 52	50	02593237	299,08

Drabina ze stopniami i stół warsztatowy X-Pro®

- bardzo wytrzymała, wielofunkcyjna drabina stopniowa do zastosowań na budowie i zastosowań przemysłowych
- może być stosowana zarówno w pozycji pionowej jak i poziomej
- składana w łatwy sposób
- zintegrowany w stopniu drabiny uchwyt do przenoszenia
- opatentowany system zawiasów zapewnia dodatkową stabilność

Liczba stopni	2
Długość drabiny złożonej	1,05 m
Wysokość robocza drabiny wolnostojącej	0,50 m
Maks. wysokość robocza	2,50 m
Waga	10,0 kg
Nr katalogowy	04200923
Cena sprz. netto €	306,00



Drabina wielofunkcyjna

- lekka, poręczna drabina aluminiowa
- stabilna
- oszczędność miejsca podczas przechowywania
- łatwa zmiana ustawienia drabiny
- udźwieg do maks. 150 kg
- 2-komponentowe antypoślizgowe stopki na belce stopowej

Liczba szczebli	4x3	4x4
Długość drabiny przystawnej	3,52 m	4,66 m
Długość drabiny wolnostojącej	1,72 m	2,26 m
Wymiary drabiny złożonej	0,95x0,28x0,38 m	1,24x0,28x0,38 m
Waga	11,2 kg	15,7 kg
Nr katalogowy	04496986	04496987
Cena sprz. netto €	208,28	295,52



Drabina teleskopowa

- lekka, poręczna i kompaktowa drabina aluminiowa
- drabina z systemem Soft-Close pozwalającym na bezpieczny i funkcjonalny proces składania bez ryzyka przyskrzywienia palców
- po złożeniu wysokość drabiny wynosi tylko 75 cm, dzięki czemu można ją z łatwością przenieść
- udźwieg do maks. 150 kg
- szczeble z profilem antypoślizgowym

Wykonanie	1x10
Długość drabiny rozłożonej	2,91 m
Długość drabiny złożonej	0,75 m
Wysokość robocza	3,80 m
Głębokość stopnia	40 mm
Liczba stopni	10
Szerokość	500 mm
Waga	8,7 kg
Nr katalogowy	04503564
Cena sprz. netto €	209,92



Drabina teleskopowa Smart Up Pro

- bezpieczna i stabilna dzięki belce stabilizującej i antypoślizgowym stopkom
- możliwość stosowania na różnych wysokościach roboczych
- obsługa jedną ręką
- mechanizm zsuwania drabiny z hamulcem pneumatycznym
- bardzo głębokie szczeble (65 mm)
- zintegrowany uchwyt dystansowy z torbą na narzędzia
- belka poprzeczna zgodnie z nową normą EN 131-6

Liczba szczebli	1x11	1x13
Długość drabiny rozłożonej	3,20 m	3,80 m
Długość drabiny złożonej	0,83 m	0,89 m
Wysokość robocza	4,20 m	4,80 m
Waga	12,30 kg	14,90 kg
Nr katalogowy	04505105	04505106
Cena sprz. netto €	340,74	423,12



Drabina teleskopowa Smart Up Active

- regulowana wysokość robocza
- bezpieczna i stabilna dzięki belce stabilizującej i antypoślizgowym stopkom
- obsługa jedną ręką
- mechanizm zsuwania drabiny z hamulcem pneumatycznym
- wygodna powierzchnia szczebla (głębokość szczebla 40 mm)
- ze zintegrowanymi zaślepkami pełniącymi funkcję uchwytu dystansowego
- belka poprzeczna zgodnie z nową normą EN 131-6

Liczba szczebli	1x11	1x13
Długość drabiny rozłożonej	3,40 m	4,00 m
Długość drabiny złożonej	0,85 m	0,90 m
Wysokość robocza	4,20 m	4,80 m
Waga	11,80 kg	14,20 kg
Nr katalogowy	04505107	04505108
Cena sprz. netto €	266,92	316,76



Drabina teleskopowa, uniwersalna

- ustawienie pod kątem 90° umożliwia bezpieczną pracę na powierzchniach pionowych
- możliwość przedłużenia drabiny do stosowania na dużych wysokościach
- udźwig do maks. 150 kg
- solidne zawiasy wytrzymują ponad 5000 cykli
- 2-komponentowe stopki antypoślizgowe zapewniają dodatkowe bezpieczeństwo i stabilność

Liczba szczebli	4x4	4x5
Długość drabiny przystawnej	2,38–4,10 m	2,95–5,24 m
Długość drabiny wolnostojącej	1,16–1,94 m	1,42–2,50 m
Wymiary drabiny złożonej	0,95x0,28x0,38 m	1,24x0,28x0,38 m
Waga	11,2 kg	15,7 kg
Nr katalogowy	04496988	04496989
Cena sprz. netto €	279,28	344,52



przystosowana do pracy na schodach



Drabina przystawna

- wytrzymała konstrukcja do sporadycznych zastosowań półprofesjonalnych
- szczeble z profili prostokątnych
- antypoślizgowe stopki
- zewnętrzna szerokość drabiny 400 mm

Uwaga: 1 x 11 i 1 x 13 szczebli z dodatkową belką poprzeczną dla jeszcze większej stabilności.



Liczba szczebli	1 x 7	1 x 9	1 x 11	1 x 13
Długość drabiny	2 m	2,52 m	3,08 m	3,64 m
Szerokość belki poprzecznej	–	–	0,79 m	0,79 m
Maks. wysokość robocza	2,86 m	3,36 m	3,91 m	4,47 m
Waga	2,7 kg	3,4 kg	5,7 kg	7,0 kg
Udźwig	150 kg	150 kg	150 kg	150 kg
Kod KEP				
Nr katalogowy	03892951	03892952	03892953	03892954
Cena sprz. netto €	61,26	76,08	98,36	124,10

Drabina wysuwana

- doskonały stosunek ceny do wydajności
- wytrzymała konstrukcja do sporadycznych zastosowań półprofesjonalnych
- szczeble z profili prostokątnych
- antypoślizgowe stopki
- zewnętrzna szerokość drabiny 400 mm

Uwaga: z dodatkową belką poprzeczną dla jeszcze większej stabilności. W wersji ze szczeblami 2x9 obie części drabiny mogą być również używane pojedynczo jako drabiny przystawne.



Liczba szczebli	2x 9	2x 11	2 x 13
Długość drabiny	2,56 m	3,12 m	3,68 m
Szerokość belki poprzecznej	0,79 m	0,79 m	1,08 m
Długość drabiny rozłożonej	3,95 m	5,36 m	6,21 m
Maks. wysokość robocza	4,75 m	6,12 m	6,93 m
Waga	8,0 kg	11,0 kg	13,6 kg
Udźwig	150 kg	150 kg	150 kg
Kod KEP	☒	☒	☒
Nr katalogowy	03892955	03892956	03892957
Cena sprz. netto €	148,76	192,90	238,88

Drabina uniwersalna

- doskonały stosunek ceny do wydajności
- wytrzymała konstrukcja do sporadycznych zastosowań półprofesjonalnych
- szczeble z profili prostokątnych
- antypoślizgowe stopki
- nie jest przeznaczona do pracy na schodach

Uwaga: w wersji ze szczeblami 3x7 i 3x9 górna część drabiny może być również używana pojedynczo jako drabina przystawna.



Liczba szczebli	3 x 7	3 x 9	3 x 11
Długość drabiny	1,98 m	2,55 m	3,11 m
Zewnętrzna szerokość drabiny	0,7 m	0,8 m	0,9 m
Maks. wysokość robocza drabiny rozłożonej (wolnostojącej)	3,34 m	4,67 m	5,45 m
Maks. wysokość robocza drabiny rozłożonej (przystawnej)	4,75 m	6,66 m	7,47 m
Waga	10,1 kg	15 kg	18,6 kg
Udźwig	150 kg	150 kg	150 kg
Kod KEP			☒
Nr katalogowy	03892958	03892959	03892960
Cena sprz. netto €	193,86	256,22	301,38

Drabina gospodarcza

- bezpieczna poręcz 60 cm
- ergonomiczna platforma antypoślizgowa, wykonana ze stali
- zabezpieczenie przed rozsunięciem (od drabiny 6-stopniowej)
- zabezpieczone przed zgubieniem gumowe stopki

Liczba stopni	Długość drabiny m	Wysokość platformy mm	Maks. wysokość robocza m	Waga kg	Nr katalogowy	Cena sprz. netto €
1 x 3	1,27	590	2,59	3,2	03892945	55,22
1 x 4	1,50	810	2,81	3,7	03892946	65,58
1 x 5	1,73	1020	3,02	4,5	03892947	82,62
1 x 6	1,96	1240	3,24	5,3	03892948	98,18
1 x 7	2,21	1460	3,46	6,0	03892949	117,72
1 x 8	2,44	1690	3,69	7,4	03892950	128,16



Drabina wielofunkcyjna Z200

- do stosowania jako drabina przystawna i wolnostojąca, stojak roboczy lub jako drabina przystawna z podparciem
- szczeble z wytrzymałego profilu 30 x 30 mm
- regulacja za pomocą 6 automatycznych zawiasów stalowych
- gumowe stopki na końcach drabiny



Długość drabiny rozłożonej m	Maks. wysokość robocza m	Liczba szczebli 4 x 3	Waga kg	Udźwig kg	Wysokość po złożeniu cm	Nr katalogowy 04263153	Cena sprz. netto €
3,5	4,3	4 x 3	12,5	150	80 x 97 x 26	04263153	188,32

Drabina stopniowa wolnostojąca Professional, z dwustronnym wejściem Z300

- wysoka stabilność dzięki podłużnicom z wytłaczanych prętów aluminiowych
- wygodne użytkowanie dzięki antypoślizgowym stopniom, bardzo wysoka stabilność dzięki gumowym stopkom na podłużnicach
- rozstaw stopni wynoszący tylko 21,5 cm zapewnia komfortowe wchodzenie i schodzenie

Liczba szczebli	Długość drabiny m	Zewnętrzna szerokość drabiny m	Waga kg	Nr katalogowy	Cena sprz. netto €
2 x 4	0,91	0,47	8,1	02749080	209,00
2 x 6	1,37	0,52	12,4	02749062	249,92
2 x 8	1,84	0,56	16,9	02771399	349,20
2 x 10	2,3	0,61	21,5	02771400	417,58



Drabina stopniowa wolnostojąca Professional, z jednostronnym wejściem Z200

- solidna platforma aluminiowa
- stopnie antypoślizgowe, ryflowane, wykonane z profilu wytłaczanego
- półka do powieszenia, oszczędzająca miejsce drabina o szerokość po złożeniu wynoszącej zaledwie 8,4 cm



Liczba stopni	Długość drabiny m	Zewnętrzna szerokość drabiny m	Wysokość platformy m	Maks. wysokość robocza m	Waga kg	Udźwig kg	Nr katalogowy	Cena sprz. netto €
3	1,29	0,50	0,56	2,55	3,7	150	03892938	133,70
4	1,51	0,53	0,78	2,8	4,4	150	03892939	147,42
5	1,74	0,55	0,99	3	5,1	150	03892940	159,76
6	1,97	0,57	1,2	3,2	5,9	150	03892941	186,82
7	2,2	0,60	1,42	3,4	6,6	150	03892942	203,44
8	2,43	0,62	1,63	3,65	7,4	150	03892943	236,50

Drabina uniwersalna Z200, 3-częściowa

- optymalny stosunek ceny do funkcjonalności
- stabilne trójkątne szczeble z profili wytłaczanych ustawione poziomo w pozycji użytkowej
- specjalna konstrukcja szczebla tworzy szeroką powierzchnię dla stopy
- podłużnice z aluminiowych profili wytłaczanych zapewniają maksymalną stabilność
- wymienne stopki z tworzywa sztucznego umożliwiają ustawienie drabiny bez ryzyka poślizgu
- połączenie szczebli z podłużnicą dzięki wysokiej jakości, wysokowytrzymałemu wywinięciu obrzeży ZARGES
- połączone kształtowo okucia prowadzące wykonane z wytłaczanego profilu aluminiowego
- zabezpieczenie przed rozsunieniem w postaci pasów perlonowych wysokiej wytrzymałości z wszytym łącznikiem do mocowania
- nie jest przeznaczona do pracy na schodach

Uwaga:

w wersji ze szczeblami 3x7 i 3x9 górna część drabiny może być również używana pojedynczo jako drabina przystawna.



10
LAT
GWARANCJI



Nr Zarges	44837	44839	44841	44843
Liczba szczebli	3 x 7	3 x 9	3 x 11	3 x 13
Maks. wysokość robocza	5,20 m	6,85 m	7,90 m	9,55 m
Długość drabiny rozłożonej	4,40 m	6,10 m	7,20 m	8,90 m
Długość drabiny po rozłożeniu (jako drabina przystawna + drabina stojąca z nakładanym segmentem)	3,25 m	4,40 m	5,25 m	6,35 m
Długość drabiny złożonej	2,14 m	2,70 m	3,26 m	3,80 m
Szerokość zewn. dolnego segmentu	490 mm	490 mm	490 mm	490 mm
Pokrycie szczebli	3/3	3/3	4/4	4/4
Wysokość podłużnicy	58 mm	73 mm	85 mm	85 mm
Szerokość belki poprzecznej	0,80 m	1,0 m	1,1 m	1,2 m
Waga	13,8 kg	18,0 kg	22,3 kg	27,7 kg
Kod KEP		☒	☒	☒
Nr katalogowy	02733520	02733521	02733522	02733523
Cena sprz. netto €	362,38	463,22	592,36	787,74

Drabina wielofunkcyjna Z300

- może być stosowana jako drabina przystawna z/bez podpór
- drabina wolnostojąca z dwustronnym wejściem, praktyczny podest roboczy
- belka poprzeczna zapewnia bezpieczne ustawienie drabiny
- ryflowane szczeble z szeroką powierzchnią z wytłaczanych profili zapewniają wysokie bezpieczeństwo
- podłużnice z aluminiowych profili wytłaczanych zapewniają maksymalną stabilność
- wymienne stopki z tworzywa sztucznego umożliwiają ustawienie drabiny bez ryzyka poślizgu
- połączenie szczebli z podłużnicą dzięki wysokiej jakości, wysokowytrzymałemu wywinięciu obrzeży ZARGES

Nr Zarges	42383	42384*
Maks. wysokość robocza	4,45 m	5,50 m
Długość drabiny po rozłożeniu (jako drabina przystawna)	3,62 m	4,74 m
Długość drabiny (jako drabina wolnostojąca)	1,75 m	2,3 m
Długość po złożeniu	1020 mm	1300 mm
Szerokość po złożeniu	800 mm	900 mm
Wysokość po złożeniu	260 mm	260 mm
Liczba szczebli	4 x 3	4 x 4
Wysokość podłużnicy	58 mm	59 mm
Waga	12,5 kg	15,5 kg
Nr katalogowy	02733525	02733527
Cena sprz. netto €	349,80	423,80



10
LAT
GWARANCJI

Drabina wolnostojąca Z300, z dwustronnym wejściem

- zabezpieczenie przed rozsunięciem wykonane z pasów perlonowych wysokiej wytrzymałości z wszytym łącznikiem do mocowania
- stabilne ustawienie dzięki antypoślizgowym stopkom z tworzywa sztucznego
- wygodna, nie powodująca zmęczenia i bezpieczna praca na stopniach o głębokości 80 mm z ryflowaniem zabezpieczającym
- stopnie i podłużnica wykonane z profilu wytłaczanego
- 3-nitowe połączenie stopni i podłużnicy



10
LAT
GWARANCJI

Nr Zarges	Wysokość robocza ok.	Wysokość w pionie jako drabina wolnostojąca	Zewn. szer. dolnej cz. drabiny	Liczba stopni	Wysokość podłużnicy	Waga	Nr katalogowy	Cena sprz. netto
	m	mm	mm		mm	kg		€
42433	2,20	650	420	2 x 3	42	2,7	02749088	141,80
42434	2,45	900	450	2 x 4	42	3,7	02749087	176,42
42435	2,65	1100	480	2 x 5	42	5,1	02749086	226,88
42436	2,90	1300	500	2 x 6	42	5,6	02749085	282,00

Drabina stopniowa wolnostojąca Z200, z jednostronnym wejściem

- podłużnica odporna na zarysowanie, eloksydowana
- obszerna platforma z antypoślizgowym ryflowaniem
- optymalna stabilność platformy dzięki wytłaczanym, dwuściennym profilom aluminiowym
- praktyczna półka z dużą ilością miejsca na narzędzia i drobne części
- dwa podnośniki platformy z profilu wytłaczanego
- zabezpieczenie przed rozsunięciem z pasów perlonowych (od drabiny 6-stopniowej)
- stabilne ustawienie dzięki antypoślizgowym stopkom z tworzywa sztucznego

Nr Zarges	Maks. wysokość robocza	Wysokość platformy	Liczba stopni z platformą	Waga	Kod KEP	Nr katalogowy	Cena sprz. netto
	m	m		kg			€
44154	2,8	0,81	4	3,6	☒	02749061	na zapytanie
44155	3	1,03	5	4,2	☒	02749060	na zapytanie
44156	3,25	1,24	6	4,9	☒	02749059	na zapytanie



10
LAT
GWARANCJI

Drabina stopniowa wolnostojąca Z200, z dwustronnym wejściem

- podłużnica odporna na zarysowanie, eloksydowana
- zabezpieczenie przed rozsunięciem wykonane z pasów perlonowych
- stabilne ustawienie dzięki antypoślizgowym stopkom z tworzywa sztucznego



10
LAT
GWARANCJI

Nr Zarges	Maks. wysokość robocza m	Wysokość platformy m	Liczba stopni	Zewn. szer. dolnej cz. drabiny mm	Waga kg	Kod KEP	Nr katalogowy	Cena sprz. netto €
44203	2,20	0,66	2 x 3	430	3,0	☒	02733511	na zapytanie
44204	2,45	0,87	2 x 4	453	3,8	☒	02733512	na zapytanie
44205	2,65	1,09	2 x 5	476	4,8	☒	02749083	na zapytanie

Drabina gospodarcza Z200, z jednostronnym wejściem

- obszerna platforma z antypoślizgowym ryflowaniem
- optymalna stabilność platformy dzięki wytłaczanym, dwuściennym profilom aluminiowym
- dwa podnośniki platformy z profilu wytłaczanego
- stabilne ustawienie dzięki antypoślizgowym stopkom z tworzywa sztucznego

Nr Zarges	Maks. wysokość robocza m	Wysokość platformy m	Liczba stopni z platformą	Waga kg	Kod KEP	Nr katalogowy	Cena sprz. netto €
44143	2,6	0,55	3	2,9	☒	02733507	na zapytanie
44144	2,8	0,77	4	3,7	☒	02733508	na zapytanie
44145	3,05	0,99	5	4,4	☒	02733509	na zapytanie
44146	3,25	1,19	6*	5,3	☒	02733510	na zapytanie



10
LAT
GWARANCJI

Schody składane, aluminiowe

- składane jednym ruchem ręki
- mocne podwójne podłużnice
- z antypoślizgowym pokryciem stopni

Uwaga: posiadają certyfikat TÜV – Bauart Geprüft, zgodny z DIN EN 131, rozporządzeniem o BHP (BetrSichV), TRBS 2121, przepisami niemieckiego ustawowego ubezpieczenia NNW (DGUV) Informacje 208-016 oraz obowiązującymi przepisami niemieckiego ustawowego ubezpieczenia oNNW (DGUV).

Liczba stopni	3
Długość stopnia	360 mm
Szerokość stopnia	205 mm
Wysokość górnego stopnia	0,64 m
Szerokość zewn.	570 mm
Maks. wysokość robocza	2,70 m
Waga	7 kg
Rozstaw	0,82 m
Głębokość po złożeniu	85 mm
Nr katalogowy	02562491
Cena sprz. netto €	218,98



15
LAT
GWARANCJI

DIN EN 14103



Podest roboczy, aluminiowy, sztywny

- stabilna, spawana konstrukcja rurowa
- stopnie wykonane z aluminiowej blachy łezkowej
- podłużnice z antypoślizgowymi stopkami z tworzywa sztucznego

Uwaga: posiada certyfikat TÜV – Bauart Geprüft, zgodny z DIN EN 131, rozporządzeniem o BHP (BetrSichV), TRBS 2121, przepisami niemieckiego ustawowego ubezpieczenia NNV (DGUV) Informacje 208-016 oraz obowiązującymi przepisami niemieckiego ustawowego ubezpieczenia oNNW (DGUV).

Liczba stopni	2	3
Maks. wysokość robocza	2,4 m	2,6 m
Wymiary podstawy (szer. x gł.)	0,7 x 0,62 m	0,74 x 88 m
Waga ok.	5,5 kg	8,5 kg
Górna powierzchnia robocza	550 x 300 mm	550 x 300 mm
Wysokość podestu	0,4 m	0,6 m
Nr katalogowy	02562502	02562503
Cena sprz. netto €	174,02	247,34



15
LAT
GWARANCJI

DIN EN 131



Podest roboczy ML, aluminiowy, ze składanymi nóżkami

- stabilna konstrukcja, płyta podestu z aluminiowej blachy łezkowej
- składane nóżki z antypoślizgowymi stopkami z tworzywa sztucznego
- bezpieczna i komfortowa praca na szerokiej powierzchni roboczej

Uwaga: wszystkie drabiny Günzburger spełniają wymagania norm obowiązujących w momencie dostawy.

Wysokość robocza do ok.	2,50 m
Powierzchnia podstawy	1,64 x 0,46 m
Długość platformy	1,3 m
Szerokość platformy	0,29 m
Wysokość platformy	0,50 m
Długość po złożeniu	1,30 m
Szerokość po złożeniu	0,45 m
Wysokość po złożeniu	0,11 m
Waga	7,5 kg
Udźwig	150 kg
Nr katalogowy	03981537
Cena sprz. netto €	280,58



15
LAT
GWARANCJI

DIN EN 131

Drabina szczeblowa, wolnostojąca, aluminiowa

- mocne podłużnice o profilu prostokątnym
- ryflowane szczeble kwadratowe 30 x 30 mm
- wywinięte obrzeża zapewniają trwałe połączenie szczebli z podłużnicami
- stożkowa prowadnica podłużnic zapewnia bezpieczne ustawienie
- dolne końce podłużnic z antypoślizgowymi stopkami nivello®
- górne końce podłużnic z nakładkami
- wysoka stabilność dzięki zabezpieczeniu przed rozsunięciem wykonanym z dwóch wytrzymałych pasów perlonowych
- zabezpieczenie transportowe
- solidne, ocynkowane zawiasy stalowe z połączeniem śrubowym

Uwaga: posiada certyfikat TÜV – Bauart Geprüft, zgodny z DIN EN 131, rozporządzeniem o BHP (BetrSichV), TRBS 2121, przepisami niemieckiego ustawowego ubezpieczenia NNV (DGUV) Informacje 208-016 oraz obowiązującymi przepisami niemieckiego ustawowego ubezpieczenia oNNW (DGUV).

Maks. wysokość robocza	3,7 m	4,2 m	4,8 m
Długość drabiny	2,4 m	2,95 m	3,51 m
Zewn. szer. dolnej cz. drabiny	0,59 m	0,65 m	0,7 m
Rozstaw	1,36 m	1,65 m	1,94 m
Liczba szczebli	2 x 8	2 x 10	2 x 12
Wysokość podłużnicy	58 mm	58 mm	58 mm
Waga	11,1 kg	13,3 kg	15,7 kg
Kod KEP		☒	☒
Nr katalogowy	02562459	02562460	02562461
Cena sprz. netto €	263,96	337,28	395,92



15
LAT
GWARANCJI

DIN EN 131



Drabina stopniowa wolnostojąca ML, aluminiowa, z jednostronnym wejściem

- poręczna, smukła, z ergonomicznie ukształtowanymi podłużnicami idealnie nadaje się do codziennego użytku
- ryflowane stopnie aluminiowe i antypoślizgowe, ryflowane stopki drabiny z tworzywa sztucznego zapewniają maksymalną powierzchnię przylegania do podłoża
- stabilny, 4-nitowy, aluminiowy przegub drabiny i trwałe, mocne połączenie śrubowe stopni z podłużnicami
- duża, ryflowana platforma stojąca zapewnia bezpieczną pracę
- praktyczna półka wykonana z wysokiej jakości tworzywa sztucznego
- duża stabilność dzięki stożkowej konstrukcji
- z 2 wysokowytrzymałymi pasami perlonowymi w drabinach od wysokości roboczej 3,50 m
- rozstaw stopni 235 mm, nachylenie drabiny 20°

Uwaga: wszystkie drabiny Günzburger spełniają wymagania norm obowiązujących w momencie dostawy.

Maks. wysokość robocza	3,00 m	3,25 m	3,50 m
Wysokość całkowita	1,54 m	1,78 m	2,01 m
Wysokość platformy	0,93 m	1,17 m	1,4 m
Zewn. szer. dolnej cz. drabiny	0,49 m	0,52 m	0,55 m
Liczba stopni z platformą	4	5	6
Głębokość stopnia	80 mm	80 mm	80 mm
Waga ok.	5,8 kg	6,9 kg	8,0 kg
Nr katalogowy	04097400	04097401	04097402
Cena sprz. netto €	126,12	138,82	163,26

Drabina stopniowa wolnostojąca ML, aluminiowa, z dwustronnym wejściem

- poręczna, smukła, z ergonomicznie ukształtowanymi podłużnicami idealnie nadaje się do użytku codziennego
- głębokość 80 mm, ryflowane stopnie aluminiowe i antypoślizgowe, ryflowane stopki drabiny z tworzywa sztucznego zapewniają maksymalną powierzchnię przylegania do podłoża
- trwałe połączenie śrubowe stopni z podłużnicami
- zabezpieczenie przed rozsunięciem wykonane z dwóch wytrzymałych pasów perlonowych
- duża stabilność dzięki stożkowej konstrukcji
- rozstaw stopni 235 mm, nachylenie drabiny 20°

Uwaga: wszystkie drabiny Günzburger spełniają wymagania norm obowiązujących w momencie dostawy.

Maks. wysokość robocza	2,50 m	2,75 m	3,00 m
Wysokość całkowita	0,93 m	1,16 m	1,39 m
Zewn. szer. dolnej cz. drabiny	0,46 m	0,49 m	0,52 m
Liczba stopni	2 x 4	2 x 5	2 x 6
Waga ok.	7,1 kg	8,8 kg	10,6 kg
Nr katalogowy	03981534	03981535	03981536
Cena sprz. netto €	125,14	148,60	184,76

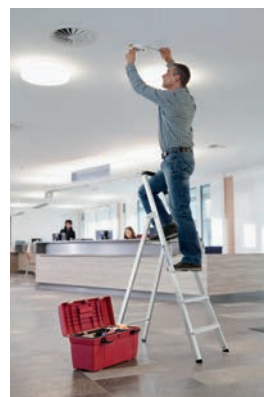

Drabina wolnostojąca, aluminiowa, z jednostronnym wejściem

- strefa chwytu ergo-pad® (w standardzie) z mechanizmem blokującym zapewnia wysoki komfort przenoszenia
- ryflowane stopnie
- stałe połączenie stopni z podłużnicami
- antypoślizgowe stopki drabinkowe nivello®
- duża stabilność dzięki stożkowej konstrukcji
- rozstaw stopni 235 mm, nachylenie drabiny 20°
- drabinowy łącznik przegubowy "safe-cap" z większą powierzchnią styku, 6-nitowe połączenie i większa grubość ścianki dla jeszcze większej stabilności i żywotności drabiny
- duża, ryflowana platforma stojąca zapewnia bezpieczną pracę
- praktyczna półka wykonana z wysokiej jakości tworzywa sztucznego

Uwaga: posiada certyfikat TÜV – Bauart Geprüft, zgodny z DIN EN 131, rozporządzeniem o BHP (BetrSichV), TRBS 2121, przepisami niemieckiego ustawowego ubezpieczenia NNW (DGUV) Informacje 208-016 oraz obowiązującymi przepisami niemieckiego ustawowego ubezpieczenia oNNW (DGUV).



15
LAT
GWARANCJI

DIN EN 131



Maks. wysokość robocza	3,00 m	3,25 m	3,50 m
Wysokość całkowita	1,60 m	1,83 m	2,07 m
Wysokość platformy	0,93 m	1,17 m	1,40 m
Zewn. szer. dolnej cz. drabiny	0,50 m	0,53 m	0,55 m
Liczba stopni	4	5	6
Głębokość stopnia	80 mm	80 mm	80 mm
Rozstaw	0,85 m	1,01 m	1,16 m
Waga ok.	6,6 kg	7,5 kg	8,5 kg
Nr katalogowy	02562466	02562470	02562471
Cena sprz. netto €	165,22	183,78	215,08

Drabina wolnostojąca, aluminiowa, z dwustronnym wejściem

- strefa chwytu ergo-pad® (w standardzie) z mechanizmem blokującym zapewnia wysoki komfort przenoszenia
- ryflowane stopnie
- stałe połączenie stopni z podłużnicami
- antypoślizgowe stopki drabinkowe nivello®
- duża stabilność dzięki stożkowej konstrukcji
- zabezpieczenie przed rozsunięciem wykonane z dwóch wytrzymałych pasów perlonowych
- rozstaw stopni 235 mm, nachylenie drabiny 20°
- solidny, wytrzymały, aluminiowy przegub drabiny z 4 połączeniami śrubowymi

Uwaga: posiada certyfikat TÜV – Bauart Geprüft, zgodny z DIN EN 131, rozporządzeniem o BHP (BetrSichV), TRBS 2121, przepisami niemieckiego ustawowego ubezpieczenia NNW (DGUV) Informacje 208-016 oraz obowiązującymi przepisami niemieckiego ustawowego ubezpieczenia oNNW (DGUV).



15
LAT
GWARANCJI

DIN EN 131



Maks. wysokość robocza	2,50 m	2,75 m
Wysokość całkowita	0,93 m	1,16 m
Zewn. szer. dolnej cz. drabiny	0,46 m	0,49 m
Wymiary podłużnicy	73 x 25 mm	72 x 25 mm
Liczba stopni	2 x 4	2 x 5
Rozstaw stopni	235 mm	235 mm
Głębokość stopnia	80 mm	80 mm
Rozstaw	0,86 m	1,03 m
Waga ok.	6,7 kg	8,0 kg
Nr katalogowy	02755112	02755113
Cena sprz. netto €	165,22	195,52

Drabina drewniana, szczeblowa

- solidna drabina rzemieślnicza, podłużnice z drewna iglastego bez sęków
- szczeble z drewna bukowego
- połączenie kołkowe sprawdzone miliony razy we wszystkich warunkach pracy
- regulowane śruby mocujące, nieimpregnowane

Liczba szczebli	Długość drabiny m	Zewnętrzna szerokość drabiny m	Kod KEP	Nr katalogowy	Cena sprz. netto €
8	2,30	0,39	☒	01192647	78,94
10	2,85	0,39	☒	01192648	106,34



Drabina drewniana, ze szczeblami Comfort i hakiem na wiadro

- powierzchnia szczebla o szerokości 50 mm
- ergonomiczne ustawienie szczebli w pozycji poziomej zapewniające długotrwałą pracę bez uczucia zmęczenia
- antypoślizgowe dzięki żebrowaniu
- wytrzymałe połączenie kołkowe
- trwałe połączenie szczebli z podłużnicami
- sprawdzona milion razy
- w zestawie torba na narzędzia do powieszenia

Liczba szczebli	Długość drabiny m	Zewnętrzna szerokość drabiny m	Kod KEP	Nr katalogowy	Cena sprz. netto €
2 x 4	1,20	0,47	☒	03266404	119,36
2 x 5	1,47	0,50	☒	03266405	138,74
2 x 6	1,73	0,53	☒	03266406	159,52
2 x 7	2,00	0,56	☒	03266407	182,22
2 x 8	2,27	0,59	☒	03266408	203,54



Kozioł budowlany Z300

- wszystkie 4 nogi z regulacją wysokości w zakresie od 60 do 90 cm
- nakładka o szerokości 80 cm, boczne zabezpieczenie antypoślizgowe
- składany, zapewniający oszczędność miejsca
- antypoślizgowe nakładki na stopki
- rama nośna z rury stalowej o średnicy 28 mm

Kod KEP	Nr katalogowy	Cena sprz. netto €
☒	01193754	98,98





Rusztowanie drabinowe (podest do prac domowych)

- rusztowanie drabinowe, przystosowane do pracy na schodach
- drabina przystawna 1 x 6 szczebli
- drabina przesuwana i drabina wolnostojąca 2 x 6 szczebli
- udźwig 150 kg

Wymiary rusztowania wys. x szer. x dł.	Maks. wysokość platformy	Platforma dł. x szer.	Wysokość robocza ok.	Waga	Maks. obciążenie	Nr katalogowy	Cena sprz. netto
m	m	m	m	kg	kg		€
1,7x0,68x1,5	0,99	1,43x0,40	3	13	150	03892944	253,64



Słupek odgradzający Standard

- do wbetonowania
- bez uchwytu na łańcuch, stosowany jako słupek odgradzający i parkingowy
- z uchwytem na łańcuch stosowany jako bariera
- wykonany ze stali ocynkowanej ogniowo
- tworzywo sztuczne powlekane na biało, z 2 czerwonymi pierścieniami odblaskowymi

Uwaga:

dostawa nie obejmuje tulei.

Wykonanie	Średnica mm	Wysokość całkowita mm	Wysokość nad podłożem mm	Nr katalogowy	Cena sprz. netto €
bez uchwytu na łańcuch	Ø 60	1500	1000	02199402	48,78
z 2 uchwytnymi na łańcuch	Ø 60	1500	1000	02785290	57,88



Słupek odgradzający Passau

- możliwość usunięcia blokady przy pomocy klucza trójkątnego
- tuleja do wbetonowania
- wykonany ze stali ocynkowanej ogniowo
- tworzywo sztuczne powlekane na biało, z 2 czerwonymi pierścieniami odblaskowymi

Uwaga:

dostawa nie obejmuje klucza trójkątnego.

Wykonanie	Wysokość nad podłożem mm	Wymiary tulei mm	Nr katalogowy	Cena sprz. netto €
okrągły, średnica 60	1000	400 x Ø 65	02785289	112,78
trójkątny 70 x 70	1000	400 x 80 x 80	02199412	145,36



Słupek odgradzający Klappy

- do przykręcenia
- do odgradzania parkingów, dróg dojazdowych, ścieżek prywatnych itp.
- możliwość usunięcia blokady przy pomocy klucza trójkątnego lub profilowanego zamka cylindrycznego
- wykonany ze stali ocynkowanej ogniowo
- tworzywo sztuczne powlekane na biało, z 2 czerwonymi pierścieniami odblaskowymi
- wersja z zamkiem cylindrycznym: zamykanym jednym kluczem, z 3 kluczami zapasowymi
- wersja z zamkiem trójkątnym: dostawa nie obejmuje klucza trójkątnego

Wykonanie	Wymiary całkowite mm	Wysokość nad podłożem mm	Nr katalogowy	Cena sprz. netto €
klucz trójkątny	70 x 70	1000	02199413	164,84
profilowany zamek cylindryczny	70 x 70	1000	02785288	184,68



Słupek odgradzający Klappy-Bo

- do wbetonowania
- dostawa z tuleją
- możliwość usunięcia blokady przy pomocy klucza trójkątnego lub profilowanego zamka cylindrycznego
- wykonany ze stali ocynkowanej ogniowo
- tworzywo sztuczne powlekane na biało, z 2 czerwonymi pierścieniami odblaskowymi
- wersja z zamkiem trójkątnym: dostawa nie obejmuje klucza trójkątnego
- wersja z zamkiem cylindrycznym: zamykanym jednym kluczem, z 3 kluczami zapasowymi

Wykonanie	Wymiary całkowite mm	Wysokość nad podłożem mm	Długość tulei mm	Nr katalogowy	Cena sprz. netto €
klucz trójkątny	70 x 70	1000	400	02199526	194,14
profilowany zamek cylindryczny	70 x 70	1000	400	02199529	212,64



Klucz trójkątny

- wykonany zgodnie z normą DIN 22417
- długość końcówki trójkątnej 19 mm

Średnica wewn. mm	Średnica zewn. mm	Nr katalogowy	Cena sprz. netto €
20	25	02473855	12,60

Maszty flagowy, wtykany

- kształt cylindryczny
- do flag o rozmiarze: format poziomy wys. 1000 x szer. 1500 mm, format pionowy: wys. 2500 x szer. 1200 mm
- wymiary kartonu 1730 x 190 x 50 mm

Zawartość:

4 rury stalowe o średnicy 42 mm, każda o długości 1,65 m, fosforanowane cynkiem i dodatkowo pokryte białą powłoką z tworzywa sztucznego, wraz z instrukcją montażu. Lina, okucia do lin i tuleja do wbetonowania, bez flagi.

Uwaga:

flagi nie są wliczone w cenę, można je zamówić oddzielnie.

Długość całkowita m	Długość od podstawy m	Waga kg	Kod KEP	Nr katalogowy	Cena sprz. netto €
6,15	5,75	8,5	☒	01224204	94,36

Stojak do parkowania rowerów, pojedynczy, regulowany

- z mocnej, ocynkowanej rury stalowej
- zakres regulacji 180°
- dostawa obejmuje zestaw montażowy do montażu ściennego

Wymiary (dł. x szer. x wys.) mm	Waga kg	Nr katalogowy	Cena sprz. netto €
320x280x95	1,0	04463902	19,00

Stojak do parkowania rowerów, pojedynczy, z możliwością rozbudowania

- z mocnej, ocynkowanej rury stalowej
- możliwość dowolnej rozbudowy dzięki systemowi wtykanych modułów

Uwaga:

dostawa nie obejmuje elementów zestawu montażowego.

Wymiary (dł. x szer. x wys.) mm	Waga kg	Nr katalogowy	Cena sprz. netto €
370x365x270	1,7	04463901	25,28



Lustro drogowe

Wykonanie:

- folia odblaskowa typu RA2 redukująca ryzyko wypadku
- odporne na promieniowanie UV
- 4-punktowy uchwyt z przegubem kulowym do montażu ściennego lub do słupa (średnica 50-85 mm)

Dodatkowe badania techniczne: certyfikat TÜV - sprawdzone na działanie wiatru o sile do 12 (huragan >117 km/h)

Wykonanie standardowe: akrylowe, odporne na uderzenia, zgodne z normą DIN ISO 179-1 (o ok. 70 % bardziej odporne na uderzenia niż szkło)

Wykonanie nieparujące: stal nierdzewna, specjalna powłoka zapobiega silnemu zaparowaniu lustra

Wykonanie	Powierzchnia lustra mm	Odstęp obserwacyjny ok.* m	Waga kg	Kod KEP	Nr katalogowy	Cena sprz. netto €
standard	600 x 400	9-15	10	☒	03795984	363,12
standard	800 x 600	15-22	15		03795985	484,44
standard	1000 x 800	22-27	21		03795986	649,72
standard	średnica 600	9-15	11		03795987	370,78
standard	średnica 800	15-22	15		03795988	574,38
zabezp. przed szronem	600x400	9-15	10		04433463	944,36
zabezp. przed szronem	800x600	15-22	15		04433464	1.158,04
zabezp. przed szronem	średnica 600	9-15	11		04433465	1.050,58
zabezp. przed szronem	średnica 800	15-22	15		04433466	1.163,48

* wartości zalecane



dancop



Lustro drogowe, panoramiczne

Wykonanie:

- szeroki kąt 180 stopni
- niezniszczalny poliwęglan, grubość 6 mm
- odporne na promieniowanie UV, zaprojektowane dla długotrwałego zastosowania
- folia fluorescencyjna odblaskowa w kolorze żółto-zielonym zapewnia optymalną widoczność
- certyfikat TÜV - sprawdzone na działanie wiatru o sile do 12 (huragan >117 km/h)
- zawarty w dostawie 4-punktowy uchwyt z przegubem kulowym umożliwia dokładny montaż ścienny lub do słupa (średnica 50-85 mm)

Średnica lustra mm	Odstęp obserwacyjny ok.* m	Waga kg	Nr katalogowy	Cena sprz. netto €
600	9-15	9	03795948	627,98

* wartości zalecane



dancop



Lustro drogowe

Wykonanie:

- korzystne cenowo i solidne
- czerwono-biała folia odblaskowa zmniejszająca ryzyko wypadków
- zawarty w dostawie 2-punktowy uchwyt do montażu na ścianie lub na słupie (średnica 50-85 mm)

Zakres zastosowania: wszechstronne możliwości zastosowania, np. na terenach przemysłowych, w centrach handlowych, na podjazdach i parkingach podziemnych

Dodatkowe badania techniczne: sprawdzone na działanie wiatru o sile do 12 (huragan >117 km/h)

Rodzaj mocowania	Odstęp obserwacyjny ok.* m	Waga kg	Nr katalogowy	Cena sprz. netto €
uchwyt 2-punktowy	5-7	6	03795994	344,26
uchwyt 2-punktowy	9-15	8	03795995	421,42
uchwyt 2-punktowy	15-22	12	03795996	569,80

* wartości zalecane



dancop



Lustro przemysłowe Check Point

Wykonanie:

- żółto-czarne oznakowanie ostrzegawcze zgodnie z BGV A 8
- wykonane z akrylu (odporne na uderzenia), stabilna rama
- standardowy uchwyt do mocowania objęty zakresem dostawy

Zakres zastosowania: kontrola miejsc pracy i dróg oraz zapobieganie wypadkom przy pracy

Dopuszczenia/normy: DIN ISO 179-1

Uwaga: dodatkowy zestaw mocujący do montażu lusterek przemysłowych 400 x 600 i 600 x 900 należy zamawiać oddzielnie. Typ I: 4-punktowy uchwyt z przegubem kulowym do montażu na ścianie i na słupie (średnica 50-85 mm). Typ IV: uchwyt do montażu na słupie (średnica 50-85 mm)

Wykonanie	Odstęp obserwacyjny ok.*	Waga	Nr katalogowy	Cena sprz. netto
	m	kg		€
lustro przemysłowe 300 x 500 mm	5-7	2,6	03795939	277,44
lustro przemysłowe 400 x 600 mm	7-12	3,8	03795940	318,74
lustro przemysłowe 600 x 900 mm	12-25	7,6	03795941	592,90

* wartości zalecane Uwaga: dostępne opcjonalnie uchwyty pasują do lusterek o wymiarach 400 x 600 i 600 x 900.

Uchwyt do lustra przemysłowego Check Point

Wykonanie	Nr katalogowy	Cena sprz. netto
		€
uchwyt do montażu na ścianie i na słupie: 4-punktowy z przegubem kulowym	03795932	143,56
uchwyt do montażu na słupie: 2-punktowy	03795933	56,44

Lustro przemysłowe Check Mirror

Wykonanie:

- specjalna krzywizna powiększająca obserwowany obraz
- eliminuje tzw. martwe punkty
- wykonane z akrylu (70 % bardziej odporne na uderzenia niż szkło)
- panel tylny zapewnia większą stabilność
- uchwyt montażowy z regulowanym ramieniem teleskopowym (30-50 cm)

Zakres zastosowania: przeznaczone głównie do monitorowania linii produkcyjnych

Powierzchnia lustro	Odstęp obserwacyjny ok.*	Waga	Nr katalogowy	Cena sprz. netto
mm	m	kg		€
300 x 500	1	0,6	03795952	255,76
400 x 600	1	0,8	03795953	295,00
600 x 900	1	1,0	03795954	545,00

* wartości zalecane

dancop



dancop



Lustro szerokokątne Transpo

dancop



Wykonanie:

- większe pole widzenia
- solidna konstrukcja
- lustro o średnicy 250 mm
- możliwość przymocowania do pojazdu

Zakres zastosowania: lusterko wsteczne dla wózków widłowych i maszyn budowlanych z własnym napędem



Średnica lustra	Odstęp obserwacyjny ok.*	Waga	Nr katalogowy	Cena sprz. netto
mm	m	kg		€
250	1-2	1,8	03795930	153,58
450	1-2	3,6	03795931	178,76

* wartości zalecane

Lustro obserwacyjne

dancop



Wykonanie:

- akrylowe, odporne na uderzenia
- odporne na promieniowanie UV
- dokładne odwzorowanie obrazu bez zniekształceń
- wzmocniona tylna obudowa, może być również używane na zewnątrz
- teleskopowy uchwyt do montażu na ścianie, długość 300-500 mm, łatwy montaż i regulacja pola widzenia

Zakres zastosowania: monitorowanie oraz zapobieganie wypadkom i kradzieżom

Dopuszczenia/normy: DIN ISO 179-1

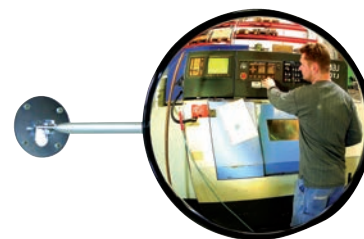

Średnica	Odstęp obserwacyjny ok.*	Waga	Nr katalogowy	Cena sprz. netto
mm	m	kg		€
300	1-4	0,8	03795973	99,00
400	1-5	1,3	03795974	117,00
500	5-7	1,8	03795975	142,20
600	9-15	2,5	03795976	168,00
700	12-17	3,6	03795977	210,60
800	15-22	4	03795978	234,60

* wartości zalecane

Lustro obserwacyjne

dancop



Wykonanie:

- akrylowe, odporne na uderzenia
- dokładne odwzorowanie obrazu bez zniekształceń
- teleskopowy uchwyt do montażu na ścianie, indywidualnie regulowany, długość 300-500 mm

Zakres zastosowania: monitorowanie salonów sprzedaży i hal produkcyjnych

Dopuszczenia/normy: DIN ISO 179-1



Średnica	Odstęp obserwacyjny ok.*	Waga	Nr katalogowy	Cena sprz. netto
mm	m	kg		€
300	1-4	0,8	03795961	81,00
400	1-5	1,3	03795962	90,60
400 x 600	1-5	1,8	03795963	155,88
600 x 800	9-15	2,5	03795966	215,40
500	5-7	1,8	03795964	117,00
600	9-15	2,5	03795965	150,60
700	12-17	3,6	03795967	180,60
800	15-22	4,0	03795968	214,20

* wartości zalecane

Lustro drogowe

Wykonanie:

- akrylowe, odporne na uderzenia
- odporne na promieniowanie UV
- stabilna rama
- przeznaczone do długotrwałego użytkowania na zewnątrz
- posiada certyfikat odporności na obciążenie wiatrem
- 4-punktowy uchwyt z przegubem kulowym do montażu na ścianie i na słupie (średnica 50-85 mm)

Zakres zastosowania: w sektorze przemysłowym, do monitorowania tras komunikacyjnych

Dopuszczenia/normy: DIN ISO 179-1

Średnica	Odstęp obserwacyjny ok.*	Waga	Nr katalogowy	Cena sprz. netto
mm	m	kg		€
500	5-7	5,2	03795942	275,70
600	9-15	7	03795943	339,58
800	15-22	10	03795944	443,56
400 x 600	9-15	5,4	03795937	277,08
600 x 800	15-22	3,6	03795938	391,88

* wartości zalecane



dancop



Lustro kopułowe 360°

Wykonanie:

- efektywne i oszczędzające miejsce
- akrylowe, odporne na uderzenia
- doskonałe odbicie lustrzane
- przeznaczone do montażu ściennego i sufitowego

Zakres zastosowania: monitoring obszarów przemysłowych, warsztatów i domów towarowych

Dopuszczenia/normy: DIN ISO 179-1

Wskazówki dotyczące montażu:

lustro można przymocować bezpośrednio do ściany/sufitu (za pomocą wstępnie nawierconych otworów w krawędzi lustra) lub zawiesić na suficie za pomocą stalowych linek (komplet linek zawarty w dostawie).

Średnica	Odstęp obserwacyjny ok.*	Waga	Kod KEP	Nr katalogowy	Cena sprz. netto
mm	m	kg			€
600	16-20	1,4	☒	03727725	146,20
800	21-30	2,5	☒	03727726	224,90
900	30-40	2,7	☒	03727727	246,70
1000	40-50	3,6	☒	03727723	282,30
1250	50-60	5,0	☒	03727724	477,92

* wartości zalecane



dancop



Lustro kopułowe 180°

Wykonanie:

- akrylowe, odporne na uderzenia
- dokładne odwzorowanie obrazu
- krawędź lustra z nawierconymi otworami do montażu, odpowiednie do zastosowań przemysłowych (również w przemyśle spożywczym), jak również w warsztatach i domach towarowych

Zakres zastosowania: do zabezpieczania wewnętrznych tras ruchu, zwłaszcza na skrzyżowaniach

Dopuszczenia/normy: DIN ISO 179-1

Średnica lustra	Odstęp obserwacyjny ok.*	Waga	Kod KEP	Nr katalogowy	Cena sprz. netto
mm	m	kg			€
600	10-15	0,8	☒	03727729	95,10
800	15-20	1	☒	03727730	149,80
1000	25-30	1,8	☒	03727728	215,90

* wartości zalecane



dancop



Lustro kopułowe 90°

dancop

**Wykonanie:**

- akrylowe, odporne na uderzenia
- dokładne odwzorowanie obrazu
- lustro można przymocować bezpośrednio do ściany/sufitu (za pomocą wstępnie nawierconych otworów w krawędzi lustra)

Zakres zastosowania: zabezpieczenie niewidocznych odcinków

Dopuszczenia/normy: DIN ISO 179-1

Wielkość lustra mm	Odstęp obserwacyjny ok.* m	Waga kg	Kod KEP	Nr katalogowy	Cena sprz. netto €
600	10-15	0,6		03727721	57,50
800	15-20	0,8		03727722	82,60
1000	25-30	1,0	☒	03727720	100,50

* wartości zalecane

Czujnik dymu

- czujnik dymu model RWM-10 do długotrwałego stosowania, z funkcją wyciszania i wbudowanym akumulatorem litowo-jonowym nie wymagającym ładowania przez 10 lat
- do zastosowań w sektorze prywatnym i budownictwie mieszkalnym zgodnie z normą EN14604, jak również do zastosowań specjalnych zgodnie z normą EN14604 załącznik L w obszarach o podwyższonych wymaganiach (np. pojazdy kempingowe, przyczepy kempingowe)
- optymalne sterowanie funkcjami: osłona służy do testowania czujnika zgodnie z normą DIN 14676 oraz do wyciszania w przypadku aktywacji czujnika w wyniku tzw. "fałszywego alarmu"
- duża komora dymowa, kratka do usuwania zanieczyszczeń i wbudowany wyświetlacz LED zapewniają wysoki komfort użytkownika
- funkcja wykrywania zanieczyszczeń z sygnalizacją usterek po osiągnięciu progu zanieczyszczenia
- sprawdzona jakość certyfikowana zgodnie z dyrektywą vfdb (Stowarzyszenie wspierania ochrony przeciwpożarowej Niemiec) 14/01, z etykietą Q, dopuszczenie VdS: G211001, CE: 0786-CPD-21021/2

Dostawa: podstawa, pokrywa, zestaw montażowy, instrukcja obsługi i montażu.

Uwaga: etykieta Q jest niezależnym znakiem jakości dla wysokiej jakości czujników dymu, które są w szczególności przeznaczone do długotrwałego stosowania.

Średnica zewnętrzna	Wysokość	Waga	Nr katalogowy	Cena sprz. netto
mm	mm	g		€
100	58	136	04360142	35,02



Znak ratunkowy „Droga ewakuacyjna z prawej” ze strzałką w prawo

Wymiary (szer. x wys.) mm	Wykonanie	Nr katalogowy	Cena sprz. netto €
300 x 150	folia HI 150: samoprzylepna, fotoluminescencyjna	03329650	8,20
300 x 150	Alu HI 150: z aluminium, fotoluminescencyjna	03329657	10,62



Dopuszczenia/normy: ASR A1.3 E002 + znak dodatkowy, DIN EN ISO 7010 E002 + znak dodatkowy, EverGlow® z powłoką fotoluminescencyjną, DIN 67510-4 podklasa C

Znak ratunkowy „Droga ewakuacyjna z lewej” ze strzałką w lewo

Wymiary (szer. x wys.) mm	Wykonanie	Nr katalogowy	Cena sprz. netto €
300 x 150	folia HI 150: samoprzylepna, fotoluminescencyjna	03329651	8,20
300 x 150	Alu HI 150: z aluminium, fotoluminescencyjna	03329658	10,62



Dopuszczenia/normy: ASR A1.3 E001 + znak dodatkowy, DIN EN ISO 7010 E001 + znak dodatkowy, EverGlow® z powłoką fotoluminescencyjną, DIN 67510-4 podklasa C

Znak ratunkowy „Droga ewakuacyjna z prawej” ze strzałką do góry lub na wprost

Wymiary (szer. x wys.) mm	Wykonanie	Nr katalogowy	Cena sprz. netto €
300 x 150	folia HI 150: samoprzylepna, fotoluminescencyjna	03688889	8,54
300 x 150	Alu HI 150: z aluminium, fotoluminescencyjna	03688867	11,04
400 x 200	folia HI 150: samoprzylepna, fotoluminescencyjna	03688890	14,16
400 x 200	Alu HI 150: z aluminium, fotoluminescencyjna	03688868	17,28



Dopuszczenia/normy: ASR A1.3 E002 + znak dodatkowy, DIN EN ISO 7010 E002 + znak dodatkowy, EverGlow® z powłoką fotoluminescencyjną, DIN 67510-4 podklasa C

Znak ratunkowy „Droga ewakuacyjna z prawej” ze strzałką w dół

Wymiary (szer. x wys.) mm	Wykonanie	Nr katalogowy	Cena sprz. netto €
300 x 150	folia HI 150: samoprzylepna, fotoluminescencyjna	03329648	8,20
300 x 150	Alu HI 150: z aluminium, fotoluminescencyjna	03329655	10,62
400 x 200	folia HI 150: samoprzylepna, fotoluminescencyjna	03406160	13,62
400 x 200	Alu HI 150: z aluminium, fotoluminescencyjna	03406161	16,62



Dopuszczenia/normy: ASR A1.3 E002 + znak dodatkowy, DIN EN ISO 7010 E002 + znak dodatkowy, EverGlow® z powłoką fotoluminescencyjną, DIN 67510-4 podklasa C

Znak ratunkowy „Droga ewakuacyjna z lewej” ze strzałką w dół

Wymiary (szer. x wys.) mm	Wykonanie	Nr katalogowy	Cena sprz. netto €
300 x 150	folia HI 150: samoprzylepna, fotoluminescencyjna	03329649	8,20
300 x 150	Alu HI 150: aluminium, fotoluminescencyjna	03329656	10,62
400 x 200	folia HI 150: samoprzylepna, fotoluminescencyjna	03340508	13,62
400 x 200	Alu HI 150: aluminium, fotoluminescencyjna	03340509	16,62



Dopuszczenia/normy: ASR A1.3 E001 + znak dodatkowy, DIN EN ISO 7010 E001 + znak dodatkowy, EverGlow® z powłoką fotoluminescencyjną, DIN 67510-4 podklasa C

Znak ratunkowy „Droga ewakuacyjna z lewej” ze strzałką w lewo w dół

Wymiary (szer. x wys.) mm	Wykonanie	Nr katalogowy	Cena sprz. netto €
300 x 150	Alu HI 150: aluminium, fotoluminescencyjny	03688993	12,36



Znak ratunkowy „Droga ewakuacyjna z prawej” ze strzałką w prawo w dół

Wymiary (szer. x wys.) mm	Wykonanie	Nr katalogowy	Cena sprz. netto €
300 x 150	Alu HI 150: aluminium, fotoluminescencyjny	03688991	12,36



Znak ratunkowy „Droga ewakuacyjna z prawej” ze strzałką w prawo do góry

Wymiary (szer. x wys.) mm	Wykonanie	Nr katalogowy	Cena sprz. netto €
300 x 150	Alu HI 150: aluminium, fotoluminescencyjny	03688995	12,36



Znak ratunkowy „Droga ewakuacyjna z lewej” ze strzałką w lewo do góry

Wymiary (szer. x wys.) mm	Wykonanie	Nr katalogowy	Cena sprz. netto €
300 x 150	Alu HI 150: aluminium, fotoluminescencyjny	03688997	12,36



Znak ratunkowy „Droga ewakuacyjna z lewej”

Wymiary (szer. x wys.) mm	Wykonanie	Nr katalogowy	Cena sprz. netto €
150 x 150	folia HI 150: samoprzylepna, fotoluminescencyjna	03329646	5,20
150 x 150	Alu HI 150: aluminium, fotoluminescencyjny	03329653	6,82
200 x 200	folia HI 150: samoprzylepna, fotoluminescencyjna	03406079	6,58
200 x 200	Alu HI 150: aluminium, fotoluminescencyjny	03406078	8,12



Dopuszczenia/normy: ASR A1.3 E001, DIN EN ISO 7010 E001.
EverGlow z powłoką fotoluminescencyjną, DIN 67510-4 podklasa C

Znak ratunkowy „Droga ewakuacyjna z prawej”

Wymiary (szer. x wys.) mm	Wykonanie	Nr katalogowy	Cena sprz. netto €
150 x 150	folia HI 150: samoprzylepna, fotoluminescencyjna	03329645	5,20
150 x 150	Alu HI 150: z aluminium, fotoluminescencyjny	03329652	6,82
200 x 200	folia HI 150: samoprzylepna, fotoluminescencyjna	03406076	6,58
200 x 200	Alu HI 150: z aluminium, fotoluminescencyjny	03406077	8,12



Dopuszczenia/normy: ASR A1.3 E002 + znak dodatkowy, DIN EN ISO 7010 E002 + znak dodatkowy, EverGlow® z powłoką fotoluminescencyjną, DIN 67510-4 podklasa C

Dodatkowa tabliczka „Informacja o kierunku na skos”

Uwaga: może być stosowany tylko w połączeniu z innym znakiem ratunkowym.

Wymiary (szer. x wys.) mm	Wykonanie	Nr katalogowy	Cena sprz. netto €
150 x 150	folia HI 150: samoprzylepna, fotoluminescencyjna	03329644	5,20
150 x 150	Alu HI 150: samoprzylepna, fotoluminescencyjna	03329654	6,82
200 x 200	folia HI 150: samoprzylepna, fotoluminescencyjna	03406068	6,58
200 x 200	Alu HI 150: samoprzylepna, fotoluminescencyjna	03406067	8,12



Dopuszczenia/normy: EverGlow® z powłoką fotoluminescencyjną, DIN 67510-4 podklasa C

Znak ratunkowy „Miejsce zbiórki do ewakuacji”

Wymiary (szer. x wys.) mm	Wykonanie	Nr katalogowy	Cena sprz. netto €
400 x 400	folia HI 150: samoprzylepna, fotoluminescencyjna	03803096	33,48
400 x 400	Alu HI 150: z aluminium, fotoluminescencyjny	03795732	43,94
600 x 600	Alu HI 150: z aluminium, fotoluminescencyjny	03795728	67,30



Dopuszczenia/normy: ASR A1.3 E007, DIN EN ISO 7010 E007, EverGlow® z powłoką fotoluminescencyjną, DIN 67510-4 podklasa C

Znak ratunkowy „Wyjście awaryjne”

Wymiary (szer. x wys.) mm	Wykonanie	Nr katalogowy	Cena sprz. netto €
150 x 150	folia HI 150: samoprzylepna, fotoluminescencyjna	04124647	6,00
200 x 200	folia HI 150: samoprzylepna, fotoluminescencyjna	04124648	8,14
200 x 200	Alu HI 150: aluminium, fotoluminescencyjny	04124645	9,92



Dopuszczenia/normy: ASR A1.3 D-E019, DIN 4844-2 D-E019, EverGlow® z powłoką fotoluminescencyjną, DIN 67510-4 podklasa C

Znak ratunkowy „Okno ratunkowe”

Wymiary (szer. x wys.) mm	Wykonanie	Nr katalogowy	Cena sprz. netto €
150 x 150	folia HI 150: samoprzylepna, fotoluminescencyjna	04124649	6,00
200 x 200	folia HI 150: samoprzylepna, fotoluminescencyjna	04124650	8,14
200 x 200	Alu HI 150: z aluminium, fotoluminescencyjny	04124646	9,92



Dopuszczenia/normy: ASR A1.3 E017, DIN EN ISO 7010 E017, EverGlow® z powłoką fotoluminescencyjną, DIN 67510-4 podklasa C

Znak ratunkowy "Droga ewakuacyjna", z folii PVC



wyjście awaryjne z prawej



wyjście awaryjne z lewej



pierwsza pomoc

Znaczenie	Materiał	Wymiary (dł. x szer.) mm	Nr katalogowy	Cena sprz. netto €
Wyjście awaryjne z prawej	folia	200 x 400	03340504	13,62
Wyjście awaryjne z lewej	folia	200 x 400	03340506	13,62
Pierwsza pomoc	folia	200 x 200	02367169	6,58
Wyjście awaryjne z prawej	aluminium	200 x 400	03340505	16,62
Wyjście awaryjne z lewej	aluminium	200 x 400	03340507	16,62
Pierwsza pomoc	aluminium	200 x 200	02367168	8,12

Dodatkowa tabliczka ratunkowa „EXIT”

Wymiary (szer. x wys.) mm	Wykonanie	Nr katalogowy	Cena sprz. netto €
300 x 105	folia HI 150: samoprzylepna, fotoluminescencyjna	03096663	6,82
300 x 105	Alu HI 150: z aluminium, fotoluminescencyjna	03096664	10,62



Dopuszczenia/normy: EverGlow® z powłoką fotoluminescencyjną, DIN 67510-4 podklasa C

Znak ratunkowy „Pierwsza pomoc”

Wymiary (szer. x wys.) mm	Wykonanie	Nr katalogowy	Cena sprz. netto €
150 x 150	folia HI 150: samoprzylepna, fotoluminescencyjna	02772631	5,20



Dopuszczenia/normy: ASR A1.3 E003, DIN EN ISO 7010 E003. EverGlow® z powłoką fotoluminescencyjną, DIN 67510-4

Znak ratunkowy „Pierwsza pomoc” jako znak kątowy /w kształcie chorągiewki

Wymiary (szer. x wys.) mm	Wykonanie	Nr katalogowy	Cena sprz. netto €
200 x 200	Alu HI 150: z aluminium, fotoluminescencyjny	03142365	23,68
200 x 200	Alu HI 150: z aluminium, fotoluminescencyjny	03142366	23,68



Dopuszczenia/normy: ASR A1.3 E003, DIN EN ISO 7010 E003. EverGlow z powłoką fotoluminescencyjną, DIN 67510-4 podklasa C

Znak ratunkowy „Telefon alarmowy”

Wymiary (szer. x wys.) mm	Wykonanie	Nr katalogowy	Cena sprz. netto €
150 x 150	folia HI 150: samoprzylepna, fotoluminescencyjna	03142359	5,20
200 x 200	Alu HI 150: z aluminium, fotoluminescencyjny	03142360	9,52



Dopuszczenia/normy: ASR A1.3 E004, DIN EN ISO 7010 E004, EverGlow® z powłoką fotoluminescencyjną, DIN 67510-4 podklasa C

Znak ratunkowy „Prysznic do przemywania oczu”

Wymiary (szer. x wys.) mm	Wykonanie	Nr katalogowy	Cena sprz. netto €
150 x 150	folia HI 150: samoprzylepna, fotoluminescencyjna	03142363	5,42
200 x 200	Alu HI 150: z aluminium, fotoluminescencyjny	03142364	9,52



Dopuszczenia/normy: ASR A1.3 E011, DIN EN ISO 7010 E011, DIN 67510-4 podklasa C

Znak ratunkowy „Prysznic bezpieczeństwa”

Wymiary (szer. x wys.) mm	Wykonanie	Nr katalogowy	Cena sprz. netto €
200 x 200	folia HI 150: samoprzylepna, fotoluminescencyjna	03142361	6,58
200 x 200	Alu HI 150: z aluminium, fotoluminescencyjny	03142362	9,52



Dopuszczenia/normy: ASR A1.3 E012, DIN EN ISO 7010 E012, EverGlow® z powłoką fotoluminescencyjną, DIN 67510-4 podklasa C

Znak ratunkowy „Nosze”

Wymiary (szer. x wys.) mm	Wykonanie	Nr katalogowy	Cena sprz. netto €
150 x 150	folia HI 150: samoprzylepna, fotoluminescencyjna	03803097	5,20
200 x 200	Alu HI 150: z aluminium, fotoluminescencyjny	03803098	6,58



Dopuszczenia/normy: ASR A1.3 E013, DIN EN ISO 7010 E013, EverGlow z powłoką fotoluminescencyjną, DIN 67510-4 podklasa C

Znak ochrony przeciwpożarowej "Gaśnica", z folii PVC

Wymiary (dł. x szer.) mm	Materiał	Nr katalogowy	Cena sprz. netto €
100 x 100	folia	03809365	4,02
150 x 150	folia	03800554	5,42
200 x 200	folia	03800555	6,86
150 x 150	aluminium	03800548	7,10
200 x 200	aluminium	03800549	8,46



Dopuszczenia/normy: ASR A1.3 F001, DIN EN ISO 7010 E001

SafetyMarking®

Znak ochrony przeciwpożarowej „Gaśnica”, tablica kątowa

Wymiary (szer. x wys.) mm	Wykonanie	Nr katalogowy	Cena sprz. netto €
150 x 150	Alu HI 150: z aluminium, fotoluminescencyjny	03809361	13,62
200 x 200	Alu HI 150: z aluminium, fotoluminescencyjny	03809362	21,12



Dopuszczenia/normy: ASR A1.3 E001, DIN EN ISO 7010 F001, z powłoką fotoluminescencyjną, DIN 67510-4 podklasa C

Znak ochrony przeciwpożarowej "Wąż gaśniczy"

Wymiary (szer. x wys.) mm	Wykonanie	Nr katalogowy	Cena sprz. netto €
150 x 150	folia HI 150: samoprzylepna, fotoluminescencyjna	03800556	5,42
200 x 200	folia HI 150: samoprzylepna, fotoluminescencyjna	03800557	6,86
200 x 200	Alu HI 150: z aluminium, fotoluminescencyjny	03800550	8,46



Dopuszczenia/normy: ASR A1.3 F002, DIN EN ISO 7010 F002

Znak ochrony przeciwpożarowej "Wąż gaśniczy", tablica kątowa

Wymiary (szer. x wys.) mm	Wykonanie	Nr katalogowy	Cena sprz. netto €
200 x 200	Alu HI 150: z aluminium, fotoluminescencyjny	03809363	21,12



Dopuszczenia/normy: ASR A1.3 F002, DIN EN ISO 7010 F002

Znak ochrony przeciwpożarowej „Alarm pożarowy” (ręczny)

Wymiary (szer. x wys.) mm	Wykonanie	Nr katalogowy	Cena sprz. netto €
150 x 150	folia HI 150: samoprzylepna, fotoluminescencyjna	03809366	5,42
200 x 200	folia HI 150: samoprzylepna, fotoluminescencyjna	03809367	6,86



Dopuszczenia/normy: ASR A1.3 F005, DIN EN ISO 7010 E005

Znak zakazu "Zakaz palenia", samoprzylepny/fotoluminescencyjny

Średnica mm	Wykonanie	Op. zbior.	J. op.	Nr katalogowy	Cena sprz. netto €
50	folia HI 150: samoprzylepna, fotoluminescencyjna, 6 sztuk	1 arkusz	1 arkusz	03803099	7,16
100	folia HI 150: samoprzylepna, fotoluminescencyjna	1 sztuka	1 sztuka	03803100	8,20
200	folia HI 150: samoprzylepna, fotoluminescencyjna	1 sztuka	1 sztuka	03803101	13,28



Dopuszczenia/normy: ASR A1.3 P002, DIN EN ISO 7010 P002, Ever-Glow® z powłoką fotoluminescencyjną, DIN 67510-4 podklasa C

Znak zakazu "Zakaz palenia", samoprzylepny

Średnica mm	Wykonanie	Op. zbior.	J. op.	Nr katalogowy	Cena sprz. netto €
30	folia, samoprzylepna, 15 sztuk na arkuszu	1 arkusz	1 arkusz	03803102	6,54
50	folia, samoprzylepna, 6 sztuk na arkuszu	1 arkusz	1 arkusz	03803103	4,46
100	folia, samoprzylepna	1 sztuka	1 sztuka	03800546	1,22
200	folia, samoprzylepna	1 sztuka	1 sztuka	03803105	3,28
315	folia, samoprzylepna	1 sztuka	1 sztuka	03800551	5,98
100	aluminiowy, wytłaczany	1 sztuka	1 sztuka	03803104	2,34
200	aluminiowy, wytłaczany	1 sztuka	1 sztuka	03800547	4,10



Dopuszczenia/normy: ASR A1.3 P002, DIN EN ISO 7010 P002

Znak zakazu "Zakaz używania otwartego ognia i palenia tytoniu"

Średnica mm	Wykonanie	Nr katalogowy	Cena sprz. netto €
200	folia HI 150: samoprzylepna, fotoluminescencyjna	03142385	13,28
200	folia	02201305	4,08
100	aluminiowy, wytłaczany	03142387	2,94
200	aluminiowy, wytłaczany	02201368	5,20
315	aluminiowy, wytłaczany	02772647	11,06



Dopuszczenia/normy: ASR A1.3 P003, DIN EN ISO 7010 P003

Znak zakazu "Zakaz korzystania z telefonów komórkowych"

Średnica mm	Wykonanie	Nr katalogowy	Cena sprz. netto €
200	folia, samoprzylepna	03142388	4,46



Dopuszczenia/normy: ASR A1.3 P013, DIN EN ISO 7010 P013

Znak zakazu "Nie wchodzić i nie stawać"

Średnica	Wykonanie	Nr katalogowy	Cena sprz. netto €
mm			
100	folia, samoprzylepna	03142389	2,64
200	folia, samoprzylepna	03142390	4,74



Dopuszczenia/normy: ASR A1.3 P024, DIN EN ISO 7010 P024

Znak zakazu "Osobom nieupoważnionym wstęp wzbroniony"

Średnica	Wykonanie	Nr katalogowy	Cena sprz. netto €
mm			
100	folia, samoprzylepna	02772648	1,70
200	aluminiowy, wytłaczany	02606470	5,20
200	folia, samoprzylepna	02606471	4,46



Dopuszczenia/normy: ASR A1.3 D-P006, DIN 4844-2 D-P006

Znak zakazu "Zakaz używania windy w razie pożaru"

Średnica	Wykonanie	Nr katalogowy	Cena sprz. netto €
mm			
100	folia HI 150: samoprzylepna, fotoluminescencyjna	04360163	9,54
100	folia, samoprzylepna	04360161	3,06



Dopuszczenia/normy: ASR A1.3 P020, DIN EN ISO 7010 P020

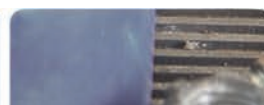

Znak nakazu "Nakaz stosowania ochrony rąk"

Średnica	Wykonanie	Nr katalogowy	Cena sprz. netto
mm			€
100	folia, samoprzylepna	03142396	1,58
200	aluminiowy, wytłaczany	03142397	5,20
200	folia, samoprzylepna	03142398	3,86



Dopuszczenia/normy: ASR A1.3 M009, DIN EN ISO 7010 M009

Znak nakazu "Nakaz stosowania ochrony stóp"

Średnica	Wykonanie	Nr katalogowy	Cena sprz. netto
mm			€
200	folia, samoprzylepna	03142394	4,56



Dopuszczenia/normy: ASR A1.3 M008, DIN EN ISO 7010 M008

Znak nakazu „Nakaz stosowania ochrony oczu”

Średnica	Wykonanie	Op. zbior.	J. op.	Nr katalogowy	Cena sprz. netto
mm					€
50	folia, samoprzylepna, 6 sztuk na arkuszu	1 arkusz	1 arkusz	03803113	5,46
100	folia, samoprzylepna	1 sztuka	1 sztuka	03800552	1,38
200	folia, samoprzylepna	1 sztuka	1 sztuka	03800553	3,86
200	aluminiowy, wytłaczany	1 sztuka	1 sztuka	03795731	5,20



Dopuszczenia/normy: ASR A1.3 M004, DIN EN ISO 7010 M004

Znak nakazu "Nakaz stosowania ochrony słuchu i oczu"

Średnica	Wykonanie	Op. zbior.	J. op.	Nr katalogowy	Cena sprz. netto
mm					€
50	folia, samoprzylepna, 6 sztuk na arkuszu	1 arkusz	1 arkusz	04360165	5,82
100	folia, samoprzylepna	1 sztuka	1 sztuka	04360166	2,58
200	folia, samoprzylepna	1 sztuka	1 sztuka	04360167	4,74



Znak nakazu "Nakaz stosowania ochrony słuchu"

Średnica	Wykonanie	Op. zbior.	J. op.	Nr katalogowy	Cena sprz. netto
mm					€
50	folia, samoprzylepna, 6 sztuk na arkuszu	1 arkusz	1 arkusz	03803111	5,46
100	folia, samoprzylepna	1 sztuka	1 sztuka	03803112	1,58
200	folia, samoprzylepna	1 sztuka	1 sztuka	03795729	3,86
200	aluminiowy, wytłaczany	1 sztuka	1 sztuka	03795730	5,20



Dopuszczenia/normy: ASR A1.3 M003, DIN EN ISO 7010 M003

Znak nakazu "Nakaz stosowania ochrony głowy"

Średnica mm	Wykonanie	Nr katalogowy	Cena sprz. netto €
200	folia, samoprzylepna	03802563	3,86
200	aluminiowy, wytłaczany	03802562	5,42
315	aluminiowy, wytłaczany	03803110	11,82



Dopuszczenia/normy: ASR A1.3
M014, DIN EN ISO 7010 M014

Znak nakazu "Nakaz stosowania ochrony twarzy"

Średnica mm	Wykonanie - fotoluminescencyjny	Nr katalogowy	Cena sprz. netto €
200	aluminiowy, wytłaczany	03803107	5,88
200	folia, samoprzylepna	03803108	4,56



Dopuszczenia/normy: ASR A1.3
M013, DIN EN ISO 7010 M013

Znak nakazu "Nakaz stosowania ochrony dróg oddechowych"

Średnica mm	Wykonanie	Nr katalogowy	Cena sprz. netto €
200	folia, samoprzylepna	03803109	4,56



Dopuszczenia/normy: ASR A1.3
M017, DIN EN ISO 7010 M017

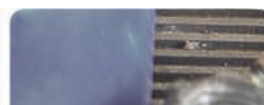

Znak ostrzegawczy "Ogólny znak ostrzegawczy"

Długość boku mm	Wykonanie	Op. zbior.	J. op.	Nr katalogowy	Cena sprz. netto €
25	folia, samoprzylepna, 44 sztuki na arkuszu	1 arkusz	1 arkusz	03142405	14,96
50	folia, samoprzylepna, 10 sztuk na arkuszu	1 arkusz	1 arkusz	03142406	8,88
100	folia, samoprzylepna	1 sztuka	1 sztuka	03142407	2,44
200	aluminiowy, wytłaczany	1 sztuka	1 sztuka	03142408	6,94
200	folia, samoprzylepna	1 sztuka	1 sztuka	03142409	3,34



Dopuszczenia/normy: ASR A1.3 W001, DIN EN ISO 7010 W001

Znak ostrzegawczy "Ostrzeżenie przed materiałami łatwopalnymi"

Długość boku mm	Wykonanie	Nr katalogowy	Cena sprz. netto €
100	folia, samoprzylepna	02772651	1,94
200	aluminiowy, wytłaczany	02200335	6,94



Dopuszczenia/normy: ASR A1.3 W021, DIN EN ISO 7010 W021

Znak ostrzegawczy "Ostrzeżenie przed substancjami toksycznymi"

Długość boku mm	Wykonanie	Nr katalogowy	Cena sprz. netto €
100	folia, samoprzylepna	03142410	3,06
200	folia, samoprzylepna	02201384	5,18
200	aluminiowy, wytłaczany	02200320	7,46



Dopuszczenia/normy: ASR A1.3 W016, DIN EN ISO 7010 W016

Znak ostrzegawczy "Ostrzeżenie przed wózkami transportowymi"

Długość boku mm	Wykonanie	Nr katalogowy	Cena sprz. netto €
200	folia, samoprzylepna	03803114	4,46
315	aluminiowy, wytłaczany	03803115	11,52
400	aluminiowy, wytłaczany	03803116	17,58



Dopuszczenia/normy: ASR A1.3 W014, DIN EN ISO 7010 W014

Znak ostrzegawczy "Ostrzeżenie przed substancjami żrącymi"

Długość boku mm	Wykonanie	Nr katalogowy	Cena sprz. netto €
100	folia, samoprzylepna	03803117	1,70
200	folia, samoprzylepna	03803118	3,02
200	aluminiowy, wytłaczany	03803680	6,14



Dopuszczenia/normy: ASR A1.3 W023, DIN EN ISO 7010 W023

Znak ostrzegawczy "Ryzyko skaleczenia rąk"

Długość boku mm	Wykonanie	Op. zbior.	J. op.	Nr katalogowy	Cena sprz. netto €
25	folia, samoprzylepna, 44 sztuki na arkuszu	1 arkusz	1 arkusz	03142411	12,82
50	folia, samoprzylepna, 10 sztuk na arkuszu	1 arkusz	1 arkusz	03142412	8,00
100	aluminiowy, wytłaczany	1 sztuka	1 sztuka	03142413	3,46
100	folia, samoprzylepna	1 sztuka	1 sztuka	03142414	2,64
200	aluminiowy, wytłaczany	1 sztuka	1 sztuka	03142415	6,38
200	folia, samoprzylepna	1 sztuka	1 sztuka	03142416	4,46



Dopuszczenia/normy: ASR A1.3 W024,
DIN EN ISO 7010 W024

Znak ostrzegawczy "Ostrzeżenie przed niebezpieczeństwem wciągnięcia ręki"

Długość boku mm	Wykonanie	Nr katalogowy	Cena sprz. netto €
100	aluminiowy, wytłaczany	03142417	3,46
100	folia, samoprzylepna	03142418	2,64



Dopuszczenia/normy: ASR A1.3 W025,
DIN EN ISO 7010 W025

Znak ostrzegawczy "Ostrzeżenie przed niebezpiecznym napięciem elektrycznym"

Długość boku mm	Wykonanie	Op. zbior.	J. op.	Nr katalogowy	Cena sprz. netto €
15	folia, samoprzylepna, 500 sztuk na rolce	1 rolka	1 rolka	03142420	23,48
25	folia, samoprzylepna, 44 sztuki na arkuszu	1 arkusz	1 arkusz	03142421	12,82
25	folia, samoprzylepna, 500 sztuk na rolce	1 rolka	1 rolka	03142422	60,70
50	folia, samoprzylepna, 500 sztuk na rolce	1 rolka	1 rolka	03142423	81,06
100	folia, samoprzylepna	1 sztuka	1 sztuka	02606473	1,30
100	aluminiowy, wytłaczany	1 sztuka	1 sztuka	02772650	2,64
100	folia, samoprzylepna, 500 sztuk na rolce	1 rolka	1 rolka	03142424	136,94
200	aluminiowy, wytłaczany	1 sztuka	1 sztuka	02200325	5,08
200	folia, samoprzylepna	1 sztuka	1 sztuka	02200331	2,90



Znak ostrzegawczy "Ostrzeżenie przed gorącą powierzchnią"

Długość boku mm	Wykonanie	Op. zbior.	J. op.	Nr katalogowy	Cena sprz. netto €
25	folia, samoprzylepna, 44 sztuki na arkuszu	1 arkusz	1 arkusz	03142428	12,18
50	folia, samoprzylepna, 10 sztuk na arkuszu	1 arkusz	1 arkusz	03142429	7,42
100	aluminiowy, wytłaczany	1 sztuka	1 sztuka	03142430	3,08
100	folia, samoprzylepna	1 sztuka	1 sztuka	03142431	1,70



Dopuszczenia/normy: ASR A1.3 W017,
DIN EN ISO 7010 W017

Biurko 1600 mm

- płyta wiórowa E1 powlekana żywicą melaminową, krawędź z tworzywa sztucznego 2 mm, zaokrąglona
- stabilne metalowe elementy boczne (kolor podobny do RAL 9006 białe aluminium)
- poziome, pojemne korytko kablowe
- możliwość regulacji wysokości za pomocą śrub regulacyjnych umieszczonych w nogach biurka
- produkt do samodzielnego montażu, zapakowany w karton

Wykonanie	Wymiary mm	Wysokość robocza mm	Grubość blatu mm	Kod KEP	Nr katalogowy	Cena sprz. netto €
jasnoszary	1600x800	720	25		02586778	na zapytanie
buk	1600x800	720	25		02586779	na zapytanie
klon	1600x800	720	25		03134165	na zapytanie
orzech	1600x800	720	25		03134201	na zapytanie

2
LAT
GWARANCJI

Biurko 1200 mm

- płyta wiórowa E1 powlekana żywicą melaminową, krawędź z tworzywa sztucznego 2 mm, zaokrąglona
- stabilne metalowe elementy boczne
- poziome, pojemne korytko kablowe
- możliwość regulacji wysokości za pomocą śrub regulacyjnych umieszczonych w nogach biurka
- produkt do samodzielnego montażu, zapakowany w karton

Wykonanie	Wymiary mm	Wysokość robocza mm	Grubość blatu mm	Kod KEP	Nr katalogowy	Cena sprz. netto €
jasnoszary	1200x800	720	25		02586780	na zapytanie
buk	1200x800	720	25		02586781	na zapytanie
klon	1200x800	720	25		03134164	na zapytanie
orzech	1200x800	720	25		03134200	na zapytanie

2
LAT
GWARANCJI

Biurko 800 mm

- płyta wiórowa E1 powlekana żywicą melaminową, krawędź z tworzywa sztucznego 2 mm, zaokrąglona
- stabilne metalowe elementy boczne (kolor podobny do RAL 9006 białe aluminium)
- poziome, pojemne korytko kablowe
- możliwość regulacji wysokości za pomocą śrub regulacyjnych umieszczonych w nogach biurka
- produkt do samodzielnego montażu, zapakowany w karton

Wykonanie	Wymiary mm	Wysokość robocza mm	Grubość blatu mm	Kod KEP	Nr katalogowy	Cena sprz. netto €
jasnoszary	800x800	720	25		02586782	na zapytanie
buk	800x800	720	25		02586783	na zapytanie
klon	800x800	720	25		03134163	na zapytanie
orzech	800x800	720	25		03134199	na zapytanie

2
LAT
GWARANCJI

Panel boczny, okalający

- panel boczny do biurka, okalający
- wykonany z metalu powlekanego proszkowo (kolor podobny do RAL 9006 białe aluminium)
- strona zewnętrzna z rzędami podwójnych otworów
- panele nakładane są na obie rury biurka i dlatego mogą być stosowane jako pionowe prowadnice kabli

Wykonanie	Kod KEP	Nr katalogowy	Cena sprz. netto €
okalający	☒	02586784	na zapytanie

2
LAT
GWARANCJI

Panel boczny, wtykowy

- panel boczny do biurka, wtykowy
- wykonany z metalu powlekanego proszkowo (kolor podobny do RAL 9006 białe aluminium)
- strona zewnętrzna z rzędami podwójnych otworów
- panele wtykane są między obie rury biurka i dlatego mogą być stosowane jako pionowe prowadnice kabli

Wykonanie	Kod KEP	Nr katalogowy	Cena sprz. netto €
wtykowy	☒	02586785	na zapytanie

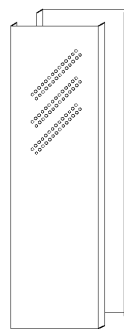
2
LAT
GWARANCJI

Płyta narożna 90°

- płyta wiórowa E1 powlekana żywicą melaminową, krawędź z tworzywa sztucznego 2 mm, zaokrąglona
- do łączenia biurek

Wykonanie	Wymiary mm	Kod KEP	Nr katalogowy	Cena sprz. netto €
jasnoszary	800 x 800	☒	02586786	na zapytanie
buk	800 x 800	☒	02586787	na zapytanie
klon	800 x 800	☒	03572720	na zapytanie
orzech	800 x 800	☒	03572721	na zapytanie

2
LAT
GWARANCJI

Płyta narożna, trapezowa

- płyta wiórowa E1 powlekana żywicą melaminową, krawędź z tworzywa sztucznego 2 mm, zaokrąglona
- do łączenia biurek
- w komplecie ze stabilną nogą podporową w kolorze srebrnym i łącznikami

Wykonanie	Wymiary mm	Kod KEP	Nr katalogowy	Cena sprz. netto €
jasnoszary	1200 x 1200		02586788	na zapytanie
buk	1200 x 1200		02586789	na zapytanie
klon	1200 x 1200		03134166	na zapytanie
orzech	1200 x 1200		03134205	na zapytanie

2
LAT
GWARANCJI

Stół dostawiany, w kształcie kropli

- płyta wiórowa E1 powlekana żywicą melaminową, krawędź z tworzywa sztucznego 2 mm, zaokrąglona
- w komplecie ze stabilną nogą podporową w kolorze srebrnym
- do mocowania do biurek
- w komplecie z łącznikami

Wykonanie	Wymiary mm	Kod KEP	Nr katalogowy	Cena sprz. netto €
jasnoszary	800 x średnica 1000		02586790	na zapytanie
buk	800 x średnica 1000		02586791	na zapytanie
klon	800 x średnica 1000		03134162	na zapytanie
orzech	800 x średnica 1000		03134207	na zapytanie

2
LAT
GWARANCJI

Kontener biurowy na kółkach, z 3 szufladami

- płyta wiórowa E1 powlekana żywicą melaminową
- 1 wysuwana półka na przybory
- 3 szuflady (na metalowych prowadnicach teleskopowych)
- klejony, dostawa w kartonie, kółka i uchwyty niezamontowane

Wykonanie	Wymiary (szer. x gł. x wys.) mm	Kod KEP	Nr katalogowy	Cena sprz. netto €
jasnoszary	428x580x590	☒	02586792	na zapytanie
buk	428x580x590	☒	02586793	na zapytanie
klon	428x580x590	☒	03134240	na zapytanie
orzech	428x580x590	☒	03134241	na zapytanie

2
LAT
GWARANCJI

Kontener biurowy na kółkach, z 2 szufladami

- płyta wiórowa E1 powlekana żywicą melaminową
- 1 wysuwana półka na przybory
- 1 szuflada (na metalowych prowadnicach teleskopowych)
- wysuwana półka z metalowym uchwytem na teczkę zawieszkową
- klejony, dostawa w kartonie, kółka i uchwyty niezamontowane

Wykonanie	Wymiary (szer. x gł. x wys.) mm	Kod KEP	Nr katalogowy	Cena sprz. netto €
jasnoszary	428x580x590	☒	02586794	na zapytanie
buk	428x580x590	☒	02586795	na zapytanie
klon	428x580x590	☒	03134238	na zapytanie
orzech	428x580x590	☒	03134239	na zapytanie

2
LAT
GWARANCJI

Kontener biurowy stacjonarny, z 4 szufladami

- płyta wiórowa E1 powlekana żywicą melaminową, krawędź z tworzywa sztucznego 2 mm, zaokrąglona
- wysuwana półka na przybory i 4 szuflady
- zamek centralny, zabezpieczenie przed wypadnięciem i elementy systemu podziału szuflad Orga
- teleskopowa, metalowa prowadnica na łożyskach kulkowych z mechanizmem samozamykającym i mechanizmem Soft Stop spowalniającym ruch w ostatniej fazie zamykania
- klejony, dostawa w kartonie, kółka i uchwyty niezamontowane

Wykonanie	Wymiary (szer. x gł. x wys.) mm	Kod KEP	Nr katalogowy	Cena sprz. netto €
klon	428 x 800 x 720-760 (regulowany)	☒	03030308	na zapytanie
jasnoszary	428 x 800 x 720-760 (regulowany)	☒	03030309	na zapytanie
buk	428 x 800 x 720-760 (regulowany)	☒	03030310	na zapytanie
orzech	428 x 800 x 720-760 (regulowany)	☒	03030311	na zapytanie

2
LAT
GWARANCJI

Kontener biurowy stacjonarny, z 2 szufladami, organizerem do zawieszenia teczki i zamkiem centralnym

2
LAT
GWARANCJI

- płyta wiórowa E1 powlekana żywicą melaminową, krawędź z tworzywa sztucznego 2 mm, zaokrąglona
- wysuwana półka na przybory i 2 szuflady
- szuflada na zawieszane teczki z pełnym wysuwem, z dwoma wkładkami do zawieszenia teczek
- zamek centralny, zabezpieczenie przed wypadnięciem i elementy systemu podziału szuflad Orga
- teleskopowa, metalowa prowadnica na łożyskach kulkowych z mechanizmem samozamykającym i mechanizmem Soft Stop spowalniającym ruch w ostatniej fazie zamykania
- klejony, dostawa w kartonie, kółka i uchwyty niezamontowane

Wykonanie	Wymiary (szer. x gł. x wys.) mm	Kod KEP	Nr katalogowy	Cena sprz. netto €
klon	428 x 800 x 720-760 (regulowany)		03030304	na zapytanie
jasnoszary	428 x 800 x 720-760 (regulowany)		03030305	na zapytanie
buk	428 x 800 x 720-760 (regulowany)		03030306	na zapytanie
orzech	428 x 800 x 720-760 (regulowany)		03030307	na zapytanie

2
LAT
GWARANCJI

Regał 5 OH

- regał otwarty z 1 półką stałą i dodatkowymi 3 półkami
- 5 wysokości segregatora
- wykonany z płyty wiórowej pokrytej melaminą, przednia krawędź 2 mm, zaokrąglona
- 4 nóżki cokołowe z regulacją wysokości
- produkt do samodzielnego montażu, zapakowany w karton

Wykonanie	Wymiary (szer. x gł. x wys.) mm	Kod KEP	Nr katalogowy	Cena sprz. netto €
jasnoszary	800 x 330 x 1880		02586796	na zapytanie
buk	800 x 330 x 1880		02586797	na zapytanie
klon	800 x 330 x 1880		03030171	na zapytanie
orzech	800 x 330 x 1880		03030172	na zapytanie



Szafa 5 OH

- płyta wiórowa powlekana żywicą melaminową, krawędź przednia 2 mm, zaokrąglona
- szafa z drzwiczkami skrzydłowymi
- 1 półka stała i dodatkowe 3 półki
- 5 wysokości segregatora
- drzwi z wysokiej jakości metalowymi zawiasami i eleganckim metalowym uchwytem
- 4 nóżki cokołowe z regulacją wysokości
- produkt do samodzielnego montażu, zapakowany w karton

Wykonanie	Wymiary (szer. x gł. x wys.) mm	Kod KEP	Nr katalogowy	Cena sprz. netto €
jasnoszary	800 x 346 x 1880		02586798	na zapytanie
buk	800 x 346 x 1880		02586799	na zapytanie
klon	800 x 346 x 1880		03302496	na zapytanie
orzech	800 x 346 x 1880		03572723	na zapytanie



Szafa 5 OH, z drzwiczkami dolnymi

- płyta wiórowa powlekana żywicą melaminową, krawędź przednia 2 mm, zaokrąglona
- w części górnej półki (2 OH), w części dolnej drzwiczki skrzydłowe (3 OH), możliwość zamontowania drzwiczek również w części górnej
- 1 półka stała i dodatkowe 3 półki
- 4 nóżki cokołowe z regulacją wysokości
- produkt do samodzielnego montażu, zapakowany w karton

Wykonanie	Wymiary (szer. x gł. x wys.) mm	Kod KEP	Nr katalogowy	Cena sprz. netto €
jasnoszary	800 x 346 x 1880	☒	02586800	na zapytanie
buk	800 x 346 x 1880	☒	02586801	na zapytanie
klon	800 x 346 x 1880	☒	03302500	na zapytanie
orzech	800 x 346 x 1880	☒	03572724	na zapytanie



Regał 3 OH

- płyta wiórowa powlekana żywicą melaminową, krawędź przednia 2 mm, zaokrąglona
- 2 półki, 3 wysokości segregatora
- 4 nóżki cokołowe z regulacją wysokości i możliwością demontażu
- możliwość układania regałów w stopy
- produkt do samodzielnego montażu, zapakowany w karton

Wykonanie	Wymiary (szer. x gł. x wys.) mm	Kod KEP	Nr katalogowy	Cena sprz. netto €
jasnoszary	800 x 330 x 1144	☒	02586802	na zapytanie
buk	800 x 330 x 1144	☒	02586803	na zapytanie
klon	800 x 330 x 1144	☒	03030180	na zapytanie
orzech	800 x 330 x 1144	☒	03030181	na zapytanie



Szafa 3 OH





- płyta wiórowa powlekana żywicą melaminową, krawędź przednia 2 mm, zaokrąglona
- szafa z drzwiczkami skrzydłowymi i dwoma półkami
- 3 wysokości segregatora
- 4 nóżki cokołowe z regulacją wysokości i możliwością demontażu do układania regałów w stopy
- produkt do samodzielnego montażu, zapakowany w karton

Wykonanie	Wymiary (szer. x gł. x wys.) mm	Kod KEP	Nr katalogowy	Cena sprz. netto €
jasnoszary	800 x 346 x 1144	☒	02586804	na zapytanie
buk	800 x 346 x 1144	☒	02586805	na zapytanie
klon	800 x 346 x 1144	☒	03302498	na zapytanie
orzech	800 x 346 x 1144	☒	03572722	na zapytanie



Półka

- oddzielna półka w komplecie ze wspornikami

Wykonanie	Wymiary (szer. x gł. x wys.) mm	Kod KEP	Nr katalogowy	Cena sprz. netto €
jasnoszary	766 x 323 x 19		02586806	na zapytanie
buk	766 x 323 x 19		02586807	na zapytanie
klon	766 x 323 x 19		03030189	na zapytanie
orzech	766 x 323 x 19		03030192	na zapytanie



Krzeseł obrotowe Point 10

- bezstopniowa regulacja wysokości siedziska za pomocą funkcji TOPLIFT (certyfikat TÜV), zgodnie z normą DIN EN 1335 1-3
- ergonomicznie ukształtowane oparcie z płynną regulacją wysokości i pochylenia
- ergonomiczne siedzisko nieckowe z wyprofilowaną tapicerką, z atrakcyjnym wizualnie i stabilnym krzyżem w kolorze czarnym
- podwójne kółka z hamulcem zależnym od obciążenia
- obicie wykonane w 100 % z polipropylenu, tkanina trudnopalna EN 1021 1-2
- zalecany czas siedzenia maks. 3 godziny dziennie
- regulacja nachylenia oparcia
- mechanizm stałego kontaktu pleców z oparciem

Uwaga: opcjonalne wyposażenie dodatkowe dostępne za dodatkową opłatą.

- podłokietniki
- kółka do twardego podłoża do drewna, parkietu, płytek i kamienia, trzpień 10 mm, średnica kółek 50 mm
- standardowe kółka do wykładzin 10 mm

Wykonanie	Szerokość siedziska mm	Głębokość siedziska mm	Wysokość siedziska (regulowana) mm	Wysokość oparcia mm	Nr katalogowy	Cena sprz. netto €
obicie niebieskie	450	440	420-550	430	03104824	118,90
obicie antracytowe	450	440	420-550	430	03114108	118,90



Topstar

3 LAT GWARANCJI Intertek

Podłokietnik B2

- przeznaczony do krzesła obrotowego Point 10
- w kolorze czarnym

	Op. zbior.	J. op.	Nr katalogowy	Cena sprz. netto €
	1 para	1 para	03892937	41,96



Topstar

3 LAT GWARANCJI Intertek

Kółka do twardego podłoża

- do drewna, parkietu, płytek i kamienia

Średnica trzpienia mm	Średnica kółka mm	Liczba kółek	Op. zbior.	J. op.	Nr katalogowy	Cena sprz. netto €
10	50	zestaw po 5 kółek	1 zestaw	1 zestaw	02562415	19,66



Topstar

3 LAT GWARANCJI Intertek

Kółka do wykładzin

- wykonanie standardowe, 10 mm

Liczba kółek	Op. zbior.	J. op.	Nr katalogowy	Cena sprz. netto €
zestaw po 5 kółek	1 zestaw	1 zestaw	03757994	13,70



Topstar

3 LAT GWARANCJI Intertek

Krzesło obrotowe Point 20

- bezstopniowa regulacja wysokości siedziska za pomocą funkcji TOPLIFT (certyfikat TÜV), zgodnie z normą DIN EN 1335 1-3
- ergonomicznie ukształtowane oparcie z płynną regulacją wysokości i pochylenia
- ergonomiczne siedzisko nieckowe z wyprofilowaną tapicerką, z atrakcyjnym wizualnie i stabilnym krzyżem w kolorze czarnym
- podwójne kółka z hamulcem zależnym od obciążenia
- obicie wykonane w 100 % z polipropylenu, tkanina trudnopalna EN 1021 1-2
- zalecany czas siedzenia maks. 3 godziny dziennie
- regulacja nachylenia oparcia
- mechanizm stałego kontaktu pleców z oparciem

Uwaga: opcjonalne wyposażenie dodatkowe dostępne za dodatkową opłatą.

- podłokietniki
- kółka do twardego podłoża do drewna, parkietu, płytek i kamienia, trzpień 10 mm, średnica kółek 50 mm
- standardowe kółka do wykładzin 10 mm

Wykonanie	Szerokość siedziska	Głębokość siedziska	Wysokość siedziska (regulowana)	Wysokość oparcia	Nr katalogowy	Cena sprz. netto
	mm	mm	mm	mm		€
obicie niebieskie	460	460	420-550	520	03105425	131,18
obicie antracytowe	460	460	420-550	520	03105426	131,18



Zdjęcie przedstawia krzesło obrotowe z podłokietnikami B2 (wyposażenie dodatkowe)

Topstar

3
LAT
GWARANCJI

Intertek

Podłokietnik B2

- przeznaczony do krzesła obrotowego Point 10
- w kolorze czarnym

	Op. zbior.	J. op.	Nr katalogowy	Cena sprz. netto
				€
	1 para	1 para	03892937	41,96



Topstar

3
LAT
GWARANCJI

Intertek

Kółka do twardego podłoża

- do drewna, parkietu, płytek i kamienia

Średnica trzpienia	Średnica kółka	Liczba kółek	Op. zbior.	J. op.	Nr katalogowy	Cena sprz. netto
mm	mm					€
10	50	zestaw po 5 kółek	1 zestaw	1 zestaw	02562415	19,66



Topstar

3
LAT
GWARANCJI

Intertek

Kółka do wykładzin

- wykonanie standardowe, 10 mm

Liczba kółek	Op. zbior.	J. op.	Nr katalogowy	Cena sprz. netto
				€
zestaw po 5 kółek	1 zestaw	1 zestaw	03757994	13,70



Topstar

3
LAT
GWARANCJI

Intertek

Krzesło obrotowe TOP PRO 1 i TOP PRO 2

- bezstopniowa regulacja wysokości siedziska za pomocą funkcji TOPLIFT (certyfikat TÜV), zgodnie z normą DIN EN 1335 1-3
- ergonomicznie ukształtowane oparcie zaprojektowane z uwzględnieniem wymogów medycznych z wbudowanym podparciem odcinka lędźwiowego i bezstopniową regulacją wysokości
- mechanizm stałego kontaktu pleców z oparciem do regulacji odchylenia oparcia
- ergonomiczne siedzisko nieckowe
- atrakcyjny wizualnie i stabilny krzyż w kolorze czarnym
- podwójne kółka z hamulcem zależnym od obciążenia do miękkiego podłoża
- podłokietniki dostępne za dopłatą: model E - sztywny, model H - z regulacją wysokości
- obicie wykonane w 100 % z polipropylenu, tkanina trudnopalna EN 1021 1-2
- zalecany czas siedzenia: maksymalnie 3 godziny dziennie

Uwaga: opcjonalne wyposażenie dodatkowe dostępne za dodatkową opłatą.

- podłokietniki
- kółka do twardego podłoża do drewna, parkietu, płytek i kamienia, trzpień 10 mm, średnica kółek 50 mm
- standardowe kółka do wykładzin 10 mm

Model	Wykonanie	Szerokość siedziska mm	Głębokość siedziska mm	Wysokość siedziska (regulowana) mm	Wysokość oparcia mm	Nr katalogowy	Cena sprz. netto €
TOP PRO 1	obicie antracytowe	460	450	420-550	450	04528737	163,94
TOP PRO 1	obicie niebieskie	460	450	420-550	450	04528740	163,94
TOP PRO 2	obicie antracytowe	460	450	420-550	550	04528739	192,74
TOP PRO 2	obicie niebieskie	460	450	420-550	550	04528738	192,74

Podłokietnik model E/H

- do krzeseł obrotowy Top Pro 1 i Top 2

Podłokietnik	Wykonanie	Op. zbior.	J. op.	Nr katalogowy	Cena sprz. netto €
model E	sztywny	1 para	1 para	02521363	74,12
model H	z regulacją wysokości	1 para	1 para	02521364	89,78

Kółka do twardego podłoża

- do drewna, parkietu, płytek i kamienia

Średnica trzpienia mm	Średnica kółka mm	Liczba kółek	Op. zbior.	J. op.	Nr katalogowy	Cena sprz. netto €
10	50	zestaw po 5 kółek	1 zestaw	1 zestaw	02562415	19,66



model TOP PRO 1

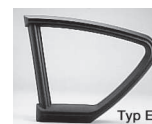

model TOP PRO 2

Typ E



Typ H



Kółka do wykładzin

- wykonanie standardowe, 10 mm

Liczba kółek	Op. zbior.	J. op.	Nr katalogowy	Cena sprz. netto €
zestaw po 5 kółek	1 zestaw	1 zestaw	03757994	13,70

Topstar®

3
LAT
GWARANCJI

Intertek



Krzeseł obrotowe Point 60

- bezystopniowa regulacja wysokości siedziska za pomocą funkcji TOPLIFT (certyfikat TÜV), zgodnie z normą DIN EN 1335 1-3
- mechanizm stałego kontaktu pleców z oparciem Komfort do regulacji odchylenia oparcia
- oparcie z podparciem miednicy z bezstopniową regulacją wysokości i nachylenia, szeroka pokrywa przegubu uchylnego
- specjalne siedzisko nieckowe
- stabilny krzyż z tworzywa sztucznego w kolorze czarnym, z podwójnymi kółkami z hamulcem zależnym od obciążenia do miękkiego podłoża
- materiał obicia: 100 % polipropylen, tkanina trudnopalna EN 1021 1-2
- Zalecany czas siedzenia:** maksymalnie 3 godziny dziennie.

Uwaga: opcjonalne wyposażenie dodatkowe dostępne za dodatkową opłatą.

- podłokietnik model SU - sztywny/model U2 - z regulacją wysokość
- kółka do twardego podłoża do drewna, parkietu, płytek i kamienia, trzpień 10 mm, średnica kółek 50 mm
- standardowe kółka do wykładzin 10 mm

Wykonanie	Szerokość siedziska mm	Głębokość siedziska mm	Wysokość siedziska mm	Wysokość oparcia mm	Nr katalogowy	Cena sprz. netto €
obicie czarne	450	440	420-550	580	03021263	139,58
obicie błękit królewski	450	440	420-550	580	03021264	139,58

Topstar®

3
JAHRE
GARANTIE

Intertek



Zdjęcie przedstawia podłokietnik (wyposażenie dodatkowe)

Krzeseł obrotowe Point 70

- bezystopniowa regulacja wysokości siedziska za pomocą funkcji TOPLIFT (certyfikat TÜV), zgodnie z normą DIN EN 1335 1-3
- mechanizm stałego kontaktu pleców z oparciem Komfort do regulacji odchylenia oparcia
- oparcie z podparciem miednicy z bezstopniową regulacją wysokości i nachylenia, szeroka pokrywa przegubu uchylnego
- ergonomiczne oparcie z wyprofilowaniem anatomicznym i zintegrowanym podparciem odcinka lędźwiowego wspiera całą powierzchnię pleców
- specjalnie wyprofilowane dla ochrony krążków międzykręgowych, z podparciem miednicy
- stabilny krzyż z tworzywa sztucznego w kolorze czarnym, z podwójnymi kółkami z hamulcem zależnym od obciążenia do miękkiego podłoża
- materiał obicia: 100 % polipropylen, tkanina trudnopalna EN 1021 1-2
- Zalecany czas siedzenia:** maksymalnie 3 godziny dziennie.

Uwaga: opcjonalne wyposażenie dodatkowe dostępne za dodatkową opłatą.

- podłokietnik model SU - sztywny/model U2 - z regulacją wysokość
- kółka do twardego podłoża do drewna, parkietu, płytek i kamienia, trzpień 10 mm, średnica kółek 50 mm
- standardowe kółka do wykładzin 10 mm

Wykonanie	Szerokość siedziska mm	Głębokość siedziska mm	Wysokość siedziska mm	Wysokość oparcia mm	Nr katalogowy	Cena sprz. netto €
obicie czarne	460	460	420-550	580	03021267	168,68
obicie błękit królewski	460	460	420-550	580	03021268	168,68

Topstar®

3
LAT
GWARANCJI

Intertek



Zdjęcie przedstawia krzesło z podłokietnikami (wyposażenie dodatkowe).

Krzesło obrotowe Point 80

- bezstopniowa regulacja wysokości siedziska za pomocą funkcji TOPLIFT (certyfikat TÜV), zgodnie z normą DIN EN 1335 1-3
- mechanizm stałego kontaktu pleców z oparciem Komfort do regulacji odchylenia oparcia
- oparcie z podparciem miednicy z bezstopniową regulacją wysokości i nachylenia, szeroka pokrywa przegubu uchylnego
- bardzo wysokie i szerokie, wyprofilowane anatomicznie oparcie ze zintegrowanym podparciem odcinka lędźwiowego
- oparcie podpira całą powierzchnię pleców
- specjalne siedzisko nieckowe z podparciem miednicy
- atrakcyjny wizualnie i stabilny krzyż z tworzywa sztucznego w kolorze czarnym
- podwójne kółka z hamulcem zależnym od obciążenia do miękkiego podłoża
- materiał obicia: 100 % polipropylen, tkanina trudnopalna EN 1021 1-2
- **Zalecany czas siedzenia:** maksymalnie 3 godziny dziennie.

Uwaga: opcjonalne wyposażenie dodatkowe dostępne za dodatkową opłatą.

- podłokietnik model SU - sztywny/model U2 - z regulacją wysokość
- kółka do twardego podłoża do drewna, parkietu, płytek i kamienia, trzpień 10 mm, średnica kółek 50 mm
- standardowe kółka do wykładzin 10 mm

Wykonanie	Szerokość siedziska mm	Głębokość siedziska mm	Wysokość siedziska mm	Wysokość oparcia mm	Nr katalogowy	Cena sprz. netto €
obicie czarne	480	440	420-550	600	03021271	197,76
obicie błękit królewski	480	440	420-550	600	03021272	197,76

Podłokietnik SU/U2

- do krzesła obrotowego Support Synchro
- sztywny

Podłokietnik	Wykonanie	Op. zbior.	J. op.	Nr katalogowy	Cena sprz. netto €
SU	sztywny	1 para	1 para	03021277	43,64
U2	z regulacją wysokości	1 para	1 para	03021278	55,38

Kółka do twardego podłoża

- do drewna, parkietu, płytek i kamienia

Średnica trzpienia mm	Średnica kółka mm	Liczba kółek	Op. zbior.	J. op.	Nr katalogowy	Cena sprz. netto €
10	50	zestaw po 5 kółek	1 zestaw	1 zestaw	02562415	19,66

Kółka do wykładzin

- wykonanie standardowe, 10 mm

Liczba kółek	Op. zbior.	J. op.	Nr katalogowy	Cena sprz. netto €
zestaw po 5 kółek	1 zestaw	1 zestaw	03757994	13,70

Topstar

3 LAT GWARANCJI Intertek



Zdjęcie przedstawia krzesło z podłokietnikami (wyposażenie dodatkowe).

Topstar

3 LAT GWARANCJI Intertek



Topstar

3 LAT GWARANCJI Intertek



Topstar

3 LAT GWARANCJI Intertek



Krzesło obrotowe Head Point SY

- bezstopniowa regulacja wysokości siedziska za pomocą funkcji TOPLIFT (certyfikat TÜV), zgodnie z normą DIN EN 1335 1-3
- ergonomicznie wyprofilowane oparcie z oddychającą siatką i zintegrowanym podparciem odcinka lędźwiowego
- punktowy układ synchroniczny z mechanizmem sprężynowym do synchronicznej regulacji nachylenia siedziska i oparcia względem siebie
- układ synchroniczny dostosowujący się do ciężaru ciała, możliwość wielokrotnego blokowania
- wygodne siedzisko nieckowe
- stabilny krzyż z poliamidu w kolorze czarnym
- podwójne kółka z hamulcem zależnym od obciążenia do miękkiego podłoża
- tapicerka wykonana w 100% z poliestru

Uwaga:

- opcjonalne wyposażenie dodatkowe dostępne za dodatkową opłatą.
- regulowana wysokość podłokietników
- kółka do twardego podłoża do drewna, parkietu, płytek i kamienia, sworzeń 11 mm, średnica kółek 60 mm

Wykonanie	Szerokość siedziska mm	Głębokość siedziska mm	Wysokość siedziska mm	Wysokość oparcia mm	Kod KEP	Nr katalogowy	Cena sprz. netto €
obicie czarne	500	460	390-510	590		03980373	276,94
obicie czarne, białe	500	460	390-510	590		03980377	276,94



Zdjęcie przedstawia krzesło z podłokietnikami (wyposażenie dodatkowe).

Zdjęcie przedstawia krzesło z podłokietnikami (wyposażenie dodatkowe).

Topstar

3 LAT GWARANCJI Intertek

Podłokietnik P4

- przeznaczony do krzesła obrotowego Head Point SY
- możliwość regulacji wysokości

	Op. zbior.	J. op.	Nr katalogowy	Cena sprz. netto €
	1 para	1 para	03980372	55,66



Topstar

3 LAT GWARANCJI Intertek

Kółka do twardego podłoża Design

- do krzeseł obrotowych Head Point SY, Open Base, New Workart
- do drewna, parkietu, płytek i kamienia

Średnica trzpienia mm	Średnica kółka mm	Liczba kółek	Op. zbior.	J. op.	Nr katalogowy	Cena sprz. netto €
11	60	zestaw po 5 kółek	1 zestaw	1 zestaw	03072066	27,68



Topstar

3 LAT GWARANCJI Intertek

Krzeseł obrotowe Support Synchro

- bezstopniowa regulacja wysokości siedziska za pomocą funkcji TOPLIFT (certyfikat TÜV), zgodnie z normą DIN EN 1335 1-3
- ergonomiczne ukształtowane oparcie z regulacją wysokości za pomocą mechanizmu zapadkowego i płynną regulacją pochylenia
- układ synchroniczny z mechanizmem sprężynowym do synchronicznej regulacji nachylenia siedziska i oparcia względem siebie, dostosowujący się do ciężaru ciała
- ergonomiczne krzesło, specjalnie wyprofilowane dla ochrony kręzków międzykręgowych, z mechanizmem stałego kontaktu pleców z oparciem
- materiał obicia: 100 % polipropylen, tkanina trudnopalna EN 1021 1-2
- stabilny krzyż z tworzywa sztucznego w kolorze czarnym, z podwójnymi kółkami z hamulcem zależnym od obciążenia do miękkiego podłoża

Zalecany czas siedzenia: maks. 8 godzin dziennie.

Uwaga:

- opcjonalne wyposażenie dodatkowe dostępne za dodatkową opłatą.
- podłokietnik model SU - sztywny/model U2 - z regulacją wysokości
- kółka do twardego podłoża do drewna, parkietu, płytek i kamienia, trzpień 10 mm, średnica kółek 50 mm
- standardowe kółka do wykładzin 10 mm

Wykonanie	Szerokość siedziska mm	Głębokość siedziska mm	Wysokość siedziska mm	Wysokość oparcia mm	Nr katalogowy	Cena sprz. netto €
obicie antracytowe	460	460	420-550	520	03021275	187,12
obicie błękit królewski	460	460	420-550	520	03021276	187,12

Podłokietnik SU/U2

- do krzesła obrotowego Support Synchro
- sztywny

Podłokietnik	Wykonanie	Op. zbior.	J. op.	Nr katalogowy	Cena sprz. netto €
SU	sztywny	1 para	1 para	03021277	43,64
U2	z regulacją wysokości	1 para	1 para	03021278	55,38

Kółka do twardego podłoża

- do drewna, parkietu, płytek i kamienia

Średnica trzpienia mm	Średnica kółka mm	Liczba kółek	Op. zbior.	J. op.	Nr katalogowy	Cena sprz. netto €
10	50	zestaw po 5 kółek	1 zestaw	1 zestaw	02562415	19,66

Topstar

3
LATA
GWARANCJI



Zdjęcie przedstawia krzesło z podłokietnikami (wyposażenie dodatkowe).

Topstar

3
LAT
GWARANCJI



Topstar

3
LAT
GWARANCJI



Kółka do wykładzin

- wykonanie standardowe, 10 mm

Liczba kółek	Op. zbior.	J. op.	Nr katalogowy	Cena sprz. netto €
zestaw po 5 kółek	1 zestaw	1 zestaw	03757994	13,70

Topstar®

3 LAT GWARANCJI

Intertek



Krzesło obrotowe Top Point

- bezystopniowa regulacja wysokości siedziska za pomocą funkcji TOPLIFT (certyfikat TÜV), zgodnie z normą DIN EN 1335 1-3
- wyjątkowo ergonomiczne oparcie z wyprofilowaniem w odcinku lędźwiowym, mechanizmem stałego kontaktu pleców z oparciem i regulacją wysokości za pomocą mechanizmu zapadkowego
- układ synchroniczny do synchronicznej regulacji nachylenia siedziska i oparcia względem siebie
- płaskie siedzisko z pianką 60 mm i podpórką kolan
- obicie wykonane w 100 % z polipropylenu, tkanina trudnopalna EN 1021 1-2
- stabilny krzyż z tworzywa sztucznego w kolorze czarnym, z podwójnymi kółkami z hamulcem zależnym od obciążenia do miękkiego podłoża

Zalecany czas siedzenia: maks. 8 godzin dziennie.

Uwaga: opcjonalne wyposażenie dodatkowe dostępne za dodatkową opłatą.

- podłokietnik model 3 - sztywny
- kółka do twardego podłoża do drewna, parkietu, płytek i kamienia, trzpień 10 mm, średnica kółek 50 mm
- standardowe kółka do wykładzin 10 mm

Wykonanie	Szerokość siedziska mm	Głębokość siedziska mm	Wysokość siedziska (regulowana) mm	Wysokość oparcia mm	Nr katalogowy	Cena sprz. netto €
obicie czarne	470	470	460/470-580/590	600	03802651	237,76
obicie antracytowe	470	470	460/470-580/590	600	03802652	237,76

Topstar®

3 JAHRE GARANTIE

Intertek



Zdjęcie przedstawia krzesło z podłokietnikami (wyposażenie dodatkowe).

Podłokietnik do krzesła obrotowego Top Point

- do krzesła obrotowego Top Point

Podłokietnik	Wykonanie	Op. zbior.	J. op.	Nr katalogowy	Cena sprz. netto €
model 3	sztywny	1 para	1 para	03802653	49,52

Topstar®

3 LAT GWARANCJI

Intertek



Kółka do twardego podłoża

- do drewna, parkietu, płytek i kamienia

Średnica trzpienia mm	Średnica kółka mm	Liczba kółek	Op. zbior.	J. op.	Nr katalogowy	Cena sprz. netto €
10	50	zestaw po 5 kółek	1 zestaw	1 zestaw	02562415	19,66

Topstar®

3 LAT GWARANCJI

Intertek



Kółka do wykładzin

- wykonanie standardowe, 10 mm

Liczba kółek	Op. zbior.	J. op.	Nr katalogowy	Cena sprz. netto €
zestaw po 5 kółek	1 zestaw	1 zestaw	03757994	13,70

Krzesło obrotowe Trend 10 Synchro

- bezystopniowa regulacja wysokości siedziska za pomocą funkcji TOPLIFT (certyfikat TÜV), zgodnie z normą DIN EN 1335 1-3
- wyprofilowane konturowo oparcie z podparciem odcinka lędźwiowego, bezstopniowo regulowana wysokość i nachylenie
- punktowy układ synchroniczny dostosowujący się do ciężaru ciała
- do synchronicznej regulacji nachylenia siedziska i oparcia, siedzisko i oparcie odchylają się jednocześnie w stosunku 1:3
- oparcie specjalnie wyprofilowane dla ochrony kręzków międzykręgowych
- obicie wykonane w 88 % z poliakrylu, w 12 % z poliestru
- stabilny i atrakcyjny wizualnie krzyż z poliamidu w kolorze czarnym z elementami chromowanymi, z podwójnymi kółkami z hamulcem zależnym od obciążenia do twardego podłoża

Zalecany czas siedzenia: maks. 8 godzin dziennie.

Uwaga:

- opcjonalne wyposażenie dodatkowe dostępne za dodatkową opłatą.
- podłokietnik model A1, chrom/czarny, sztywny
- kółka do twardego podłoża do drewna, parkietu, płytek i kamienia, trzpień 10 mm, średnica kółek 50 mm
- standardowe kółka do wykładzin 10 mm

Wykonanie	Szerokość siedziska mm	Głębokość siedziska mm	Wysokość siedziska mm	Wysokość oparcia mm	Nr katalogowy	Cena sprz. netto €
obicie czarne, wzorzyste	460	460	420-550	520	03021284	217,06

Podłokietnik A1

- do krzesła obrotowego Trend 10 Synchro
- chrom/czarny

Podłokietnik	Wykonanie	Op. zbior.	J. op.	Nr katalogowy	Cena sprz. netto €
model A1	sztywny	1 para	1 para	03021279	43,64

Kółka do twardego podłoża

- do drewna, parkietu, płytek i kamienia

Średnica trzpienia mm	Średnica kółka mm	Liczba kółek	Op. zbior.	J. op.	Nr katalogowy	Cena sprz. netto €
10	50	zestaw po 5 kółek	1 zestaw	1 zestaw	02562415	19,66







Zdjęcie przedstawia krzesło z podłokietnikiem (wyposażenie dodatkowe).







Kółka do wykładzin

- wykonanie standardowe, 10 mm

Liczba kółek	Op. zbior.	J. op.	Nr katalogowy	Cena sprz. netto €
zestaw po 5 kółek	1 zestaw	1 zestaw	03757994	13,70

Topstar®

3
LAT
GWARANCJI

Intertek



Krzesełko obrotowe New Workart

- bezystopniowa regulacja wysokości siedziska za pomocą funkcji TOPLIFT (certyfikat TÜV), zgodnie z normą DIN EN 1335 1-3
- ergonomicznie ukształtowane oparcie z drewna klejonego warstwowo, całkowicie tapicerowane
- mechanizm kołyski Kniematic indywidualnie dopasowywany do wagi ciała, z możliwością zablokowania
- ergonomiczne siedzisko nieckowe z wygodną podpórką kolan
- obicie wykonane w 88 % poliakrylu, w 12 % z poliestru
- krzyż aluminiowy, polerowany z chromowaną sprężyną gazową
- podwójne kółka z hamulcem zależnym od obciążenia, do miękkiego podłoża

Zalecany czas siedzenia: maks. 8 godzin dziennie.

Uwaga: opcjonalne wyposażenie dodatkowe dostępne za dodatkową opłatą.

- podłokietnik model A1, chrom/czarny, sztywny
- kółka do twardego podłoża, do drewna, parkietu, płytek i kamienia, sworzeń 11 mm, średnica kółek 60 mm
- standardowe kółka do wykładzin 11 mm

Wykonanie	Szerokość siedziska mm	Głębokość siedziska mm	Wysokość siedziska mm	Wysokość oparcia mm	Nr katalogowy	Cena sprz. netto €
obicie czarne, wzorzyste	480	460	440-550	580	03021286	285,32

Topstar®

3
LAT
GWARANCJI

Intertek



Zdjęcie przedstawia krzesło z podłokietnikami (wyposażenie dodatkowe).

Podłokietnik A1

- do krzesła obrotowego New Workout
- chrom/czarny, sztywny

Nr katalogowy	Cena sprz. netto €
03021280	43,64

Topstar®

3
LAT
GWARANCJI

Intertek



Kółka do twardego podłoża Design

- do krzesła obrotowych Head Point SY, Open Base, New Workart
- do drewna, parkietu, płytek i kamienia

Średnica trzpienia mm	Średnica kółka mm	Liczba kółek	Op. zbior.	J. op.	Nr katalogowy	Cena sprz. netto €
11	60	zestaw po 5 kółek	1 zestaw	1 zestaw	03072066	27,68

Topstar®

3
LAT
GWARANCJI

Intertek



Kółka do wykładzin Design

- wykonanie standardowe, 11 mm

Liczba kółek	Op. zbior.	J. op.	Nr katalogowy	Cena sprz. netto €
zestaw po 5 kółek	5 rolek	5 rolek	03757996	19,30

Topstar®

3
LAT
GWARANCJI

Intertek



Krzesło obrotowe Alustar Basic

- bezystopniowa regulacja wysokości siedziska za pomocą funkcji TOPLIFT (certyfikat TÜV), zgodnie z normą DIN EN 1335 1-3
- oparcie z wbudowanym podparciem kręgosłupa z regulacją wysokości i mechanizmem stałego kontaktu pleców z oparciem
- aluminiowe klamry łączące siedzisko z oparciem w kolorze czarnym i wieszak na ubrania
- punktowy mechanizm synchroniczny do synchronicznej regulacji nachylenia siedziska i oparcia, dostosowuje się do wagi ciała
- regulacja nachylenia oparcia
- ergonomiczne siedzisko ortopedyczne Orthositz®
- obicie wykonane w 100 % polipropylenu
- stabilny krzyż z poliamidu w kolorze czarnym
- podwójne kółka z hamulcem zależnym od obciążenia do miękkiego podłoża

Zalecany czas siedzenia: maks. 8 godzin dziennie.

Uwaga: opcjonalne wyposażenie dodatkowe dostępne za dodatkową opłatą.

- podłokietnik model R(O)P, czarny, sztywny
- kółka do twardego podłoża do drewna, parkietu, płytek i kamienia, trzpień 10 mm, średnica kółek 50 mm
- standardowe kółka do wykładzin 10 mm

Topstar®

3
LAT
GWARANCJI

Intertek



Wykonanie	Szerokość siedziska mm	Głębokość siedziska mm	Wysokość siedziska (regulowana) mm	Wysokość oparcia mm	Nr katalogowy	Cena sprz. netto €
obicie czarne	480	440	420-550	530	04124643	259,02
obicie błękit królewski	480	440	420-550	530	04124644	259,02

Podłokietnik R(O)P

- do krzesła obrotowego Alustar Basic
- czarny, sztywny

Op. zbior.	J. op.	Nr katalogowy	Cena sprz. netto €
1 para	1 para	03168006	49,52

Topstar®

3
LAT
GWARANCJI

Intertek



Kółka do twardego podłoża

- do drewna, parkietu, płytek i kamienia

Średnica trzpienia	Średnica kółka	Liczba kółek	Op. zbior.	J. op.	Nr katalogowy	Cena sprz. netto
mm	mm					€
10	50	zestaw po 5 kółek	1 zestaw	1 zestaw	02562415	19,66



Topstar®



Kółka do wykładzin

- wykonanie standardowe, 10 mm

Liczba kółek	Op. zbior.	J. op.	Nr katalogowy	Cena sprz. netto
				€
zestaw po 5 kółek	1 zestaw	1 zestaw	03757994	13,70



Topstar®



Krzesło obrotowe P91

- obicie wykonane w 100 % z poliestru
- regulacja wysokości i głębokości siedziska
- punktowy układ synchroniczny do regulacji nachylenia siedziska i oparcia względem siebie
- wysokie ukształtowane ortopedycznie oparcie
- krzyż aluminiowy z podwójnymi kółkami do wykładzin

Wykonanie	Szerokość siedziska	Głębokość siedziska	Wysokość siedziska (regulowana)	Waga	Nr katalogowy	Cena sprz. netto
	mm	mm	mm	kg		€
obicie czarne	480	480	430-510	16,0	03980359	332,88
obicie niebieskie	480	480	430-510	16,0	03980360	332,88

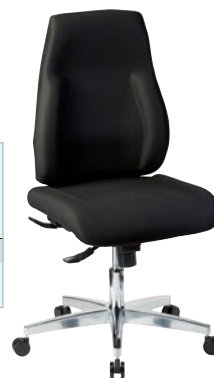

Topstar®



Podłokietnik do krzesła obrotowego P91

- do krzesła obrotowego P91

Wykonanie	Nr katalogowy	Cena sprz. netto
		€
z regulacją wysokości	03980390	81,12



Topstar®



Kółka do twardego podłoża Design

- do krzeseł obrotowych Head Point SY, Open Base, New Workart
- do drewna, parkietu, płytek i kamienia

Średnica trzpienia mm	Średnica kółka mm	Liczba kółek	Op. zbior.	J. op.	Nr katalogowy	Cena sprz. netto €
11	60	zestaw po 5 kółek	1 zestaw	1 zestaw	03072066	27,68

Topstar

3
LAT
GWARANCJI

Intertek



Krzesło obrotowe NetPro100

- obicie oparcia wykonane w 100 % z poliestru, obicie siedziska w 100 % z materiału Trevira
- specjalne siedzisko z ochroną kręzków międzykręgowych i podpórką pod kolana dla siedzenia chroniącego kręgosłup
- regulacja wysokości siedziska
- punktowy układ synchroniczny do regulacji nachylenia siedziska i oparcia względem siebie
- oparcie z oddychającą siatką, wysokość regulowana przyciskiem
- krzyż wykonany z poliamidu z podwójnymi kółkami do wykładzin

Wykonanie	Szerokość siedziska mm	Głębokość siedziska mm	Wysokość siedziska (regulowana) mm	Nr katalogowy	Cena sprz. netto €
obicie czarne	450	460	450-550	04438719	388,82
obicie niebieskie	450	460	450-550	04438720	388,82

Topstar

3
LAT
GWARANCJI

Intertek



Podłokietnik S2 (NP1)

- do krzesła obrotowego NetPro 100

Wykonanie	Op. zbior.	J. op.	Nr katalogowy	Cena sprz. netto €
z regulacją wysokości	1 para	1 para	04438721	81,12

Topstar

3
LAT
GWARANCJI

Intertek



Kółka do twardego podłoża Design

- do krzeseł obrotowych Head Point SY, Open Base, New Workart
- do drewna, parkietu, płytek i kamienia

Średnica trzpienia	Średnica kółka	Liczba kółek	Op. zbior.	J. op.	Nr katalogowy	Cena sprz. netto
mm	mm					€
11	60	zestaw po 5 kółek	1 zestaw	1 zestaw	03072066	27,68

Topstar®

3
LAT
GWARANCJI

Intertek



Krzesełko obrotowe Open Base 10

- bezsstopniowa regulacja wysokości siedziska za pomocą funkcji TOPLIFT (certyfikat TÜV), zgodnie z normą DIN EN 1335 1-3
- oparcie siatkowe z wbudowanym podparciem odcinka lędźwiowego, z możliwością regulacji wysokości i ruchomym przegubem Body Balance
- punktowy mechanizm synchroniczny do regulacji nachylenia siedziska i oparcia, z bardzo dużym kątem otwarcia, dostosowuje się do ciężaru ciała, możliwość zablokowania w pozycji pionowej
- ergonomiczne siedzisko nieckowe
- atrakcyjny wizualnie, stabilny krzyż z tworzywa sztucznego w kolorze aluminiowo-srebrnym, z podwójnymi kółkami, z hamulcem zależnym od obciążenia, do miękkiego podłoża
- obicie siedziska wykonane z tkaniny tapicerskiej Softex, obicie oparcia z siatki
- Zalecany czas siedzenia:** maks. 8 godzin dziennie.

Uwaga: opcjonalne wyposażenie dodatkowe dostępne za dodatkową opłatą.

- podłokietnik model R, szary, sztywny/T2, czarny, z regulacją wysokość
- kółka do twardego podłoża, do drewna, parkietu, płytek i kamienia, sworzeń 11 mm, średnica kółek 60 mm
- standardowe kółka do wykładzin 11 mm

Wykonanie	Szerokość siedziska	Głębokość siedziska	Wysokość siedziska	Wysokość oparcia	Nr katalogowy	Cena sprz. netto
	mm	mm	mm	mm		€
obicie czarne	480	460	420-550	600	03021288	485,88
obicie błękit królewski	480	460	420-550	600	03021289	485,88

Topstar®

3
LAT
GWARANCJI

Intertek



Zdjęcie przedstawia krzesło z podłokietnikami (wyposażenie dodatkowe).

Podłokietnik R (AS)/T2

- do krzesła obrotowego New Workout Open Base 10

Podłokietnik	Kolor	Wykonanie	Op. zbior.	J. op.	Nr katalogowy	Cena sprz. netto
						€
R (AS)	srebrny	sztywny	1 para	1 para	03021281	64,06
T2	czarny	z regulacją wysokości	1 para	1 para	03072064	95,94

Topstar®

3
LAT
GWARANCJI

Intertek



Kółka do twardego podłoża Design

- do krzeseł obrotowych Head Point SY, Open Base, New Workart
- do drewna, parkietu, płytek i kamienia

Średnica trzpienia	Średnica kółka	Liczba kółek	Op. zbior.	J. op.	Nr katalogowy	Cena sprz. netto
mm	mm					€
11	60	zestaw po 5 kółek	1 zestaw	1 zestaw	03072066	27,68

Topstar®

3
LAT
GWARANCJI

Intertek



Kółka do wykładzin Design

- wykonanie standardowe, 11 mm

Liczba kółek	Op. zbior.	J. op.	Nr katalogowy	Cena sprz. netto €
zestaw po 5 kółek	5 kółek	5 kółek	03757996	19,30

Topstar®

3
LAT
GWARANCJI

Intertek



Krzesło obrotowe Open Point SY

- be-stopniowa regulacja wysokości siedziska za pomocą funkcji TOPLIFT (certyfikat TÜV), zgodnie z normą DIN EN 1335 1-3
- nowoczesna stylistyka oparcia z oddychającą siatką, z regulacją wysokości i nachylenia za pomocą mechanizmu zapadkowego
- punktowy mechanizm synchroniczny do regulacji nachylenia siedziska i oparcia, mechanizm sprężynowy dostosowujący się do ciężaru ciała, możliwość bezstopniowego blokowania
- wygodne siedzisko chroniące krążki międzykręgosłupowe zapewniające optymalne podparcie w obszarze miednicy
- stabilny krzyż z poliamidu, z podwójnymi kółkami, z hamulcem zależnym od obciążenia, do miękkiego podłoża
- Zalecany czas siedzenia:** maks. 8 godzin dziennie.

Uwaga: opcjonalne wyposażenie dodatkowe dostępne za dodatkową opłatą.

- podłokietniki czarne, sztywne
- kółka do twardego podłoża do drewna, parkietu, płytek i kamienia, trzpień 10 mm, średnica kółek 50 mm
- standardowe kółka do wykładzin 10 mm

Wykonanie	Wymiary siedziska (wys. x szer. x gł.) mm	Wysokość oparcia mm	Waga kg	Nr katalogowy	Cena sprz. netto €
obicie czarne	430-510 x 480 x 480	600	16	03654827	248,96
obicie niebieskie	430-510 x 480 x 480	600	16	03654828	248,96

Topstar®

3
LAT
GWARANCJI

Intertek



Zdjęcie przedstawia krzesło z podłokietnikami (wyposażenie dodatkowe).

Podłokietnik Q3B

- do krzesła obrotowego Open Point SY/Ergo Point SY

Kolor	Wykonanie	Op. zbior.	J. op.	Nr katalogowy	Cena sprz. netto €
czarny	sztywny	1 para	1 para	03654829	41,96

Topstar®

3
LAT
GWARANCJI

Intertek



Kółka do twardego podłoża

- do drewna, parkietu, płytek i kamienia

Średnica trzpienia	Średnica kółka	Liczba kółek	Op. zbior.	J. op.	Nr katalogowy	Cena sprz. netto
mm	mm					€
10	50	zestaw po 5 kółek	1 zestaw	1 zestaw	02562415	19,66



Topstar®



Kółka do wykładzin

- wykonanie standardowe, 10 mm

Liczba kółek	Op. zbior.	J. op.	Nr katalogowy	Cena sprz. netto
				€
zestaw po 5 kółek	1 zestaw	1 zestaw	03757994	13,70



Topstar®



Krzesło obrotowe Ergo Point SY

- beźstopniowa regulacja wysokości siedziska za pomocą funkcji TOPLIFT (certyfikat TÜV), zgodnie z normą DIN EN 1335 1-3
- oparcie dostosowane do kształtu kręgosłupa, podparcie odcinka lędźwiowego, kształt oparcia zapewniający maksymalną swobodę dla ruchu rąk, wysokość regulowana za pomocą mechanizmu zapadkowego
- mechanizm synchroniczny do synchronicznej regulacji nachylenia siedziska i oparcia, mechanizm sprężynowy dostosowujący się do ciężaru ciała, możliwość beźstopniowego blokowania
- wygodne siedzisko chroniące krążki międzykręgowe zapewniające optymalne podparcie w obszarze miednicy
- obicie wykonane w 100 % z poliestru
- stabilny krzyż z poliamidu, z podwójnymi kółkami, z hamulcem zależnym od obciążenia, do miękkiego podłoża
- Zalecany czas siedzenia:** maks. 8 godzin dziennie.

Uwaga: opcjonalne wyposażenie dodatkowe dostępne za dodatkową opłatą.

- podłokietniki czarne, sztywne
- kółka do twardego podłoża do drewna, parkietu, płytek i kamienia, trzpień 10 mm, średnica kółek 50 mm
- standardowe kółka do wykładzin 10 mm

Wykonanie	Wymiary siedziska (wys. x szer. x gł.)	Wysokość oparcia	Waga	Nr katalogowy	Cena sprz. netto
	mm	mm	kg		€
obicie czarne	430-510 x 450 x 450	600	18,8	03654830	248,96
obicie niebieskie	430-510 x 450 x 450	600	18,8	03654831	248,96



Topstar®



Zdjęcie przedstawia krzesło z podłokietnikami (wyposażenie dodatkowe).

Podłokietnik Q3B

- do krzesła obrotowego Open Point SY/Ergo Point SY

Kolor	Wykonanie	Op. zbior.	J. op.	Nr katalogowy	Cena sprz. netto
					€
czarny	sztywny	1 para	1 para	03654829	41,96



Topstar®



Kółka do twardego podłoża

- do drewna, parkietu, płytek i kamienia

Średnica trzpienia mm	Średnica kółka mm	Liczba kółek	Op. zbior.	J. op.	Nr katalogowy	Cena sprz. netto €
10	50	zestaw po 5 kółek	1 zestaw	1 zestaw	02562415	19,66



Topstar

3 LAT GWARANCJI Intertek

Kółka do wykładzin

- wykonanie standardowe, 10 mm

Liczba kółek	Op. zbior.	J. op.	Nr katalogowy	Cena sprz. netto €
zestaw po 5 kółek	1 zestaw	1 zestaw	03757994	13,70



Topstar

3 LAT GWARANCJI Intertek

Fotel Comfort Point 10

- bezsstopniowa regulacja wysokości siedziska za pomocą funkcji TOPLIFT (certyfikat TÜV), zgodnie z normą DIN EN 1335 1-3
- posiada znak jakości GS firmy Intertek w Fürth i spełnia wszystkie wymagania w zakresie bezpieczeństwa
- oparcie i siedzisko powlekane imitacją skóry, część tylna i części boczne powlekane imitacją skóry w tym samym kolorze
- oparcie z wypukłym zagłówkiem i poziomo ułożonymi, stębnowanymi pasami dla większego komfortu
- mechanizm kołyski dopasowujący się do wagi ciała, z możliwością zablokowania w pozycji pionowej
- siedzisko nieckowe z boczną komfortową tapicerką
- w zestawie podłokietniki pierścieniowe z tworzywa sztucznego, w kolorze czarnym
- stabilny stalowy krzyż, chromowany
- kółka z hamulcem zależnym od obciążenia do miękkiego podłoża

Zalecany czas siedzenia: maks. 8 godzin dziennie.

Uwaga: opcjonalne wyposażenie dodatkowe dostępne za dodatkową opłatą

- kółka do twardego podłoża do drewna, parkietu, płytek i kamienia, trzpień 10 mm, średnica kółek 50 mm
- standardowe kółka do wykładzin 10 mm

Szerokość siedziska mm	Głębokość siedziska mm	Wysokość siedziska mm	Wysokość oparcia mm	Nr katalogowy	Cena sprz. netto €
490	490	430-530	680	04185803	193,02



Topstar

3 LAT GWARANCJI Intertek

Fotel TD LUX 10

- bezstopniowa regulacja wysokości siedziska za pomocą funkcji TOPLIFT (certyfikat TÜV), zgodnie z normą DIN EN 1335 1-3
- mechanizm kołki dopasowujący się do wagi ciała, z możliwością regulacji i zablokowania
- w zestawie z chromowanymi podłokietnikami stalowymi i tapicerką skórzaną
- oparcie i siedzisko z prawdziwej skóry, stębnowane, w kolorze czarnym, boczne elementy z imitacji skóry w tym samym kolorze
- atrakcyjny wizualnie stabilny krzyż z poliamidu, chromowany, z podwójnymi kółkami z hamulcem zależnym od obciążenia, do miękkiego podłoża

Zalecany czas siedzenia: maks. 8 godzin dziennie.

Uwaga: opcjonalne wyposażenie dodatkowe dostępne za dodatkową opłatą

- kółka do twardego podłoża do drewna, parkietu, płytek i kamienia, trzpień 10 mm, średnica kółek 50 mm
- standardowe kółka do wykładzin 10 mm

Szerokość siedziska	Głębokość siedziska	Wysokość siedziska	Wysokość oparcia	Regulacja wysokości siedziska	Kod KEP	Nr katalogowy	Cena sprz. netto
mm	mm	mm	mm	mm			€
480	460	440-520	640	440-520		03021360	433,56



Krzesełko konferencyjne TD LUX 15

- rama krzesła wahadłowego z owalnej rury chromowanej
- oparcie i siedzisko z prawdziwej skóry, stębnowane, w kolorze czarnym, boczne elementy z imitacji skóry w tym samym kolorze
- w zestawie z chromowanymi podłokietnikami stalowymi, ze skórzanymi nakładkami

Szerokość siedziska	Głębokość siedziska	Wysokość siedziska	Wysokość oparcia	Kod KEP	Nr katalogowy	Cena sprz. netto
mm	mm	mm	mm			€
480	460	460	540		03021361	402,80



Fotel Soft Lux

- płynna regulacja wysokości siedziska TOPLIFT
- wysokiej jakości tapicerowane oparcie, stębnowane, z zagłówkiem
- wygodne, siedzisko nieckowe z wysoką tapicerką
- obicie ze skóry tekstylnej, w kolorze czarnym, stębnowane, 100 % poliuretan
- w zestawie atrakcyjne wizualnie, chromowane stalowe podłokietniki z tapicerką skórzaną
- stabilny krzyż chromowany, z podwójnymi kółkami z hamulcem zależnym od obciążenia do miękkiego podłoża
- maks. wysokość użytkownika 1,92 m
- maks. ciężar użytkownika 110 kg

Zalecany czas siedzenia: maks. 8 godzin dziennie.

Uwaga: opcjonalne wyposażenie dodatkowe dostępne za dodatkową opłatą

- kółka do twardego podłoża do drewna, parkietu, płytek i kamienia, trzpień 10 mm, średnica kółek 50 mm
- standardowe kółka do wykładzin 10 mm

Wysokość siedziska	Szerokość siedziska	Głębokość siedziska	Wysokość oparcia	Wysokość całkowita	Waga	Nr katalogowy	Cena sprz. netto
mm	mm	mm	mm	mm	kg		€
420-500	540	510	700	1170-1250	18	03654826	276,94



Kółka do twardego podłoża

- do drewna, parkietu, płytek i kamienia

Średnica trzpienia mm	Średnica kółka mm	Liczba kółek	Op. zbior.	J. op.	Nr katalogowy	Cena sprz. netto €
10	50	zestaw po 5 kółek	1 zestaw	1 zestaw	02562415	19,66



Topstar

3 LAT GWARANCJI Intertek

Kółka do wykładzin

- wykonanie standardowe, 10 mm

Liczba kółek	Op. zbior.	J. op.	Nr katalogowy	Cena sprz. netto €
zestaw po 5 kółek	1 zestaw	1 zestaw	03757994	13,70



Topstar

3 LAT GWARANCJI Intertek

Krzesło obrotowe do dużych obciążeń Sonata Lux XXL

- stabilny fotel o maksymalnym obciążeniu 150 kg
- ergonomicznie ukształtowane oparcie z wbudowanym zagłówkiem
- mechanizm Multiblock z blokadą w 5 pozycjach
- możliwość regulacji w zależności od masy ciała
- płynna regulacja wysokości siedziska za pomocą sprężyny gazowej
- w zestawie podłokietniki pierścieniowe, w kolorze czarnym, z miękkimi nakładkami
- miękkie skórzane obicie (skóra z przodu), w kolorze czarnym
- krzyż aluminiowy, polerowany
- z podwójnymi kółkami obrotowymi do wykładzin

Zalecany czas siedzenia: maks. 8 godzin dziennie.

Uwaga: tapicerki w innych wykonaniach dostępne na zapytanie.

Termin dostawy tapicerek w innych wykonaniach wynosi 4 tygodnie.



mechanizm Multi-block



indywidualne dostosowanie do ciężaru ciała



Wykonanie	Głębokość siedziska mm	Szerokość siedziska mm	Wysokość całkowita mm	Kod KEP	Nr katalogowy	Cena sprz. netto €
miękką skórą, czarna	510	540	1195 – 1290		03492307	na zapytanie

Stół z rur stalowych, w kolorze szarym, prostokątny

- szerokie możliwości zastosowania dzięki połączeniu stołów kwadratowych, prostokątnych i trapezowych
- stabilny stelaż z kwadratowej rury stalowej (40 x 25 mm) i spawanej ramy
- nogi stołu ze śrubami do regulacji wysokości wykonane z rury kwadratowej (25 x 25 mm)
- blat z płyty wiórowej E1 pokrytej melaminą w kolorze szarym, z zaokrąglonymi obrzeżami wykonanymi z ABS 2 mm

Dostawa: do samodzielnego montażu, prosty montaż.

Wymiary (dł. x szer. x wys.) mm	Grubość blatu mm	Kod KEP	Nr katalogowy	Cena sprz. netto €
800 x 800 x 720	19		03030327	na zapytanie
1200 x 800 x 720	19		03030329	na zapytanie
1600 x 800 x 720	19		03030331	na zapytanie

2
LAT
GWARANCJI

Stół z rur stalowych, w kolorze szarym, trapezowy

- szerokie możliwości zastosowania dzięki połączeniu stołów kwadratowych, prostokątnych i trapezowych
- stabilny stelaż z kwadratowej rury stalowej (40 x 25 mm) i spawanej ramy
- nogi stołu ze śrubami do regulacji wysokości wykonane z rury kwadratowej (25 x 25 mm)
- blat z bukowej płyty wiórowej E1 pokrytej melaminą, z zaokrąglonymi obrzeżami wykonanymi z ABS 2 mm

Dostawa: do samodzielnego montażu, prosty montaż.

Wymiary (dł. x szer. x wys.) mm	Grubość blatu mm	Kod KEP	Nr katalogowy	Cena sprz. netto €
1600 x 693 x 720	19		03030333	na zapytanie

2
LAT
GWARANCJI

Stół z rur stalowych, blat z bukowej płyty wiórowej, prostokątny

- stabilna rama z rur stalowych
- rama (spawana) 40 x 25 x 25 x mm
- nogi stołu 25 x 25 mm, lakierowane proszkowo na czarno
- śruby do regulacji wysokości umieszczone w nogach stołu
- blat z bukowej płyty wiórowej E1 pokrytej melaminą, z zaokrąglonymi obrzeżami wykonanymi z ABS 2 mm

Wymiary (dł. x szer. x wys.) mm	Grubość blatu mm	Kod KEP	Nr katalogowy	Cena sprz. netto €
800 x 720 x 800	19		03030328	na zapytanie
1200 x 720 x 800	19		03030330	na zapytanie
1600 x 720 x 800	19		03030332	na zapytanie

2
LAT
GWARANCJI

Stół z rur stalowych, blat z bukowej płyty wiórowej, trapezowy

- stabilna rama z rur stalowych
- rama (spawana) 40 x 25 x 25 mm
- nogi stołu 25 x 25 mm, lakierowane proszkowo na czarno
- śruby do regulacji wysokości umieszczone w nogach stołu
- blat z bukowej płyty wiórowej E1 pokrytej melaminą, z zaokrąglonymi obrzeżami wykonanymi z ABS 2 mm

Wysyłka: do samodzielnego montażu.

Wymiary (dł. x szer. x wys.) mm	Grubość blatu mm	Kod KEP	Nr katalogowy	Cena sprz. netto €
1600 x 693 x 720	19		03030334	na zapytanie

2
LAT
GWARANCJI



Stół konferencyjny, jasnoszary/jasnoszary

- rama stołu wykonana z kwadratowej rury ze ślizgaczami z tworzywa sztucznego
- obrzeże w kolorze jasnoszarym
- blat stołu wykonany z płyty z powłoką melaminową
- płyta i rama stołu w kolorze jasnoszarym

Dostawa: do samodzielnego montażu.

Wymiary (dł. x szer.) mm	Grubość blatu mm	Regulacja wysokości mm	Kod KEP	Nr katalogowy	Cena sprz. netto €
800 x 800	18	720-735		02767251	175,82
1400 x 800	18	720-735		04513169	208,16
2000 x 800	18	720-735		04513173	243,50



Stół konferencyjny, chrom/jasnoszary

- stół z mocnej ramy wykonanej z rury stalowej
- rama spawana (30x30x20 mm)
- blat wykonany z płyty wiórowej E1, pokrytej melaminą, w kolorze jasnoszarym
- krawędzie stołu z zaokrąglonymi obrzeżami wykonanymi z ABS (2 mm)
- nogi stołu ze śrubami do regulacji wysokości
- regulacja wysokości stołu
- płyta i rama stołu w kolorach chrom/jasnoszary

Dostawa: do samodzielnego montażu.

Wymiary (dł. x szer.) mm	Regulacja wysokości mm	Grubość blatu mm	Kod KEP	Nr katalogowy	Cena sprz. netto €
800 x 800	720-735	18		02767257	218,16
1400 x 800	720-735	18		04513174	248,06
2000 x 800	720-735	18		04513171	278,44



Stół konferencyjny, czarny/buk

- rama stołu wykonana z kwadratowej rury ze ślizgaczami z tworzywa sztucznego
- obrzeże w kolorze czarnym
- blat stołu wykonany z płyty z powłoką melaminową
- płyta i rama stołu w kolorach czarny/buk

Dostawa: do samodzielnego montażu.

Wymiary (dł. x szer.) mm	Regulacja wysokości mm	Grubość blatu mm	Kod KEP	Nr katalogowy	Cena sprz. netto €
800 x 800	720-735	18		03052705	204,52
1400 x 800	720-735	18		04513167	232,26
2000 x 800	720-735	18		04513170	285,04



Stół konferencyjny, chrom/buk

- stół z mocnej, spawanej ramy (30x30x20 mm) wykonanej z rury stalowej (chrom)
- blat wykonany z płyty wiórowej E1, pokrytej melaminą
- krawędzie stołu z zaokrąglonymi obrzeżami wykonanymi z ABS (2 mm)
- nogi stołu ze śrubami do regulacji wysokości



Dostawa: do samodzielnego montażu.

Wymiary (dł. x szer.)	Regulacja wysokości	Grubość blatu	Kod KEP	Nr katalogowy	Cena sprz. netto €
mm	mm	mm			
800 x 800	720-735	18	☒	03052796	263,58
1400 x 800	720-735	18		04513168	301,06
2000 x 800	720-735	18		04513172	336,68

Zestaw SB Irys

- stół: rama z rur stalowych, lakierowana piecowo, w kolorze czarnym
- blat bukowy
- krzesło bukowe: rama z rury okrągłej, w kolorze czarnym

Dostawa: 1 stół uniwersalny (do samodzielnego montażu) 800 x 800 mm lub 1200 x 800 mm oraz 4 bukowe krzesła Irys z możliwością układania w stopy, z ramą w kolorze czarnym



Model	Wykonanie	Kod KEP	Nr katalogowy	Cena sprz. netto €
SB 1 Irys	stół 800 x 800 mm + 4 krzesła	☒	03052803	433,96
SB 2 Irys	stół 1400 x 800 mm + 4 krzesła	☒	04513179	289,78

Zestaw CB Irys

- stół z ramy wykonanej z chromowanej rury stalowej
- blat bukowy
- tapicerowane krzesła z możliwością układania w stopy, z obiciem w kolorze czarnym
- rama chromowana

Dostawa: 1 stół uniwersalny (do samodzielnego montażu) 800 x 800 mm lub 1200 x 800 mm oraz 4 tapicerowane krzesła STYL z możliwością układania w stopy bez podłokietników, rama chromowana, z czarną tapicerką.



Model	Wykonanie	Kod KEP	Nr katalogowy	Cena sprz. netto €
CB 1 Styl	stół 800 x 800 mm + 4 krzesła	☒	03052805	549,40
CB 2 Styl	stół 1400 x 800 mm + 4 krzesła	☒	04513180	372,72

Zestaw CG Swing

- rama wykonana z chromowanej rury stalowej
- blat w kolorze jasnoszarym
- rama chromowana
- obicie w kolorze niebieskim lub antracytowym

Dostawa: 1 stół uniwersalny (do samodzielnego montażu) 800 x 800 mm lub 1200 x 800 mm oraz 4 tapicerowane krzesła zawieszane ISO Swing.



Wykonanie	Kod KEP	Nr katalogowy	Cena sprz. netto €
1 stół 800 x 800 cm + 6 krzesel w kolorze niebieskim	☒	03052807	731,86
1 stół 1400 x 800 cm + 6 krzesel w kolorze niebieskim	☒	04513181	333,18
1 stół 800 x 800 cm + 6 krzesel w kolorze antracytowym	☒	03052809	731,86
1 stół 1400 x 800 cm + 6 krzesel w kolorze antracytowym	☒	04513182	333,18



Krzesełko konferencyjne ISO, czarne

- tapicerowane krzesło do układania w stos, z ramą na czterech nogach
- ergonomicznie ukształtowane oparcie
- obicie siedziska i oparcia wykonane w 100 % z poliakrylu lub imitacji skóry

Zakres zastosowania:

- recepcje
- spotkania
- stołówki
- targi
- imprezy

Dostawa: 4 sztuki w kartonowym opakowaniu.

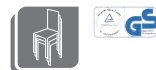

Kolor obicia	czarny	niebieski	antracytowy	czarny
Materiał obicia	100 % poliakryl	100 % poliakryl	100 % poliakryl	imitacja skóry
Kolor ramy	czarny	czarny	czarny	czarny
Powierzchnia siedziska (wys. x szer. x gł.)	470 x 475 x 415 mm	470 x 475 x 415 mm	470 x 475 x 415 mm	470 x 475 x 415 mm
Kod KEP	☒	☒	☒	
Op. zbior.	1 sztuka	1 sztuka	1 sztuka	1 sztuka
J. op.	4 sztuki	4 sztuki	4 sztuki	4 sztuki
Nr katalogowy	02754315	02754318	02754316	03675810
Cena sprz. netto €	59,74	59,74	59,74	59,74

Krzesełko konferencyjne ISO, chrom

- tapicerowane krzesło do układania w stos, z ramą na czterech nogach
- ergonomicznie ukształtowane oparcie
- obicie siedziska i oparcia wykonane w 100 % z poliakrylu lub imitacji skóry

Zakres zastosowania:

- recepcje
- spotkania
- stołówki
- targi
- imprezy

Dostawa: 4 sztuki w kartonowym opakowaniu.



Kolor obicia	czarny	niebieski	antracytowy	bordowy	czarny
Materiał obicia	100 % poliakryl	100 % poliakryl	100 % poliakryl	100 % poliakryl	imitacja skóry
Kolor ramy	chrom	chrom	chrom	chrom	chrom
Powierzchnia siedziska (wys. x szer. x gł.)	470 x 475 x 415 mm	470 x 475 x 415 mm	470 x 475 x 415 mm	470 x 475 x 415 mm	470 x 475 x 415 mm
Kod KEP	☒	☒	☒	☒	☒
Op. zbior.	1 sztuka	1 sztuka	1 sztuka	1 sztuka	1 sztuka
J. op.	4 sztuki	4 sztuki	4 sztuki	4 sztuki	4 sztuki
Nr katalogowy	02754319	02754322	02754320	02754321	02754330
Cena sprz. netto €	63,78	63,78	63,78	63,78	63,78

Podłokietnik do modelu ISO/ISO chrom

- podłokietnik z tworzywa sztucznego do krzesła konferencyjnego ISO/ISO chrom

Łączna wysokość podłokietnika	Wysokość podłokietnika od ramy krzesła	Kolor podłokietnika	Op. zbior.	J. op.	Nr katalogowy	Cena sprz. netto
mm	mm					€
230	160	czarny	1 para	1 para	02754325	35,12



Krzesełko konferencyjne ISO Swing

- reprezentacyjne, solidne i wygodne krzesło konferencyjne
- stelaż zawieszony, wraz ze ślizgaczami do wykładzin
- ergonomicznie ukształtowane oparcie
- obicie siedziska i oparcia wykonane w 100 % z poliakrylu

Zakres zastosowania:

- recepcje
- spotkania
- targi
- imprezy

Dostawa: 3 sztuki w kartonowym opakowaniu.

Kolor obicia	czarny	antracytowy	niebieski
Kolor ramy	chrom	chrom	chrom
Powierzchnia siedziska (wys. x szer. x gł.)	475 x 475 x 415 mm	475 x 475 x 415 mm	475 x 475 x 415 mm
Kod KEP	☒	☒	☒
Op. zbior.	1 sztuka	1 sztuka	1 sztuka
J. op.	3 sztuki	3 sztuki	3 sztuki
Nr katalogowy	03040661	03040662	03040663
Cena sprz. netto €	90,30	90,30	90,30



Krzesełko konferencyjne STYL, chromowane, bez podłokietników

- wygodne i komfortowe
- rama z rury stalowej (na czterech nogach)
- obicie siedziska i oparcia wykonane z tkaniny tapicerskiej (odpornej na zużycie)

Zakres zastosowania:

- recepcje
- spotkania
- konferencje

Kolor obicia	czarny	antracytowy	niebieski
Kolor ramy	chrom	chrom	chrom
Wymiary całkowite (wys. x szer.)	830 x 500 mm	830 x 500 mm	830 x 500 mm
Powierzchnia siedziska (wys. x szer. x gł.)	480 x 450 x 460 mm	480 x 450 x 460 mm	480 x 450 x 460 mm
Kod KEP	☒	☒	☒
Op. zbior.	1 sztuka	1 sztuka	1 sztuka
J. op.	4 sztuki	4 sztuki	4 sztuki
Nr katalogowy	02754331	02754332	02754333
Cena sprz. netto €	76,74	76,74	76,74



Krzesełko konferencyjne STYL, z ramą w kolorze czarnym, bez podłokietników

- proste i eleganckie
- rama z rury stalowej (na czterech nogach)
- obicie siedziska i oparcia wykonane z tkaniny tapicerskiej (odpornej na zużycie)

Zakres zastosowania:

- spotkania
- konferencje

Dostawa: 4 sztuki w kartonowym opakowaniu.

Kolor obicia	czarny	antracytowy	niebieski
Kolor ramy	czarny	czarny	czarny
Wymiary całkowite (wys. x szer.)	830 x 500 mm	830 x 500 mm	830 x 500 mm
Powierzchnia siedziska (wys. x szer. x gł.)	480 x 450 x 460 mm	480 x 450 x 460 mm	480 x 450 x 460 mm
Op. zbior.	1 sztuka	1 sztuka	1 sztuka
J. op.	4 sztuki	4 sztuki	4 sztuki
Nr katalogowy	03675812	03675813	03675814
Cena sprz. netto €	71,12	71,12	71,12



Krzesełko konferencyjne STYL, chromowane, z podłokietnikami

- proste i eleganckie
- rama z rury stalowej (na czterech nogach)
- obicie siedziska i oparcia wykonane z tkaniny tapicerskiej (odpornej na zużycie)

Zakres zastosowania:

- spotkania
- konferencje

Dostawa: 4 sztuki w kartonowym opakowaniu.

Kolor obicia	czarny	antracytowy	niebieski
Kolor ramy	chrom	chrom	chrom
Wymiary całkowite (wys. x szer.)	830 x 590 mm	830 x 590 mm	830 x 590 mm
Powierzchnia siedziska (wys. x szer. x gł.)	480 x 450 x 460 mm	480 x 450 x 460 mm	480 x 450 x 460 mm
Kod KEP	☒	☒	☒
Op. zbior.	1 sztuka	1 sztuka	1 sztuka
J. op.	4 sztuki	4 sztuki	4 sztuki
Nr katalogowy	02754334	02754335	02754336
Cena sprz. netto €	87,22	87,22	87,22



Krzeseł konferencyjne STYL, czarne, z podłokietnikami

- proste i eleganckie
- rama z rury stalowej (na czterech nogach)
- obicie siedziska i oparcia wykonane z tkaniny tapicerskiej (odpornej na zużycie)

Zakres zastosowania:

- spotkania
- konferencje

Dostawa: 4 sztuki w kartonowym opakowaniu.

Kolor obicia	czarny	antracytowy	niebieski
Kolor ramy	czarny	czarny	czarny
Wymiary całkowite (wys. x szer.)	830 x 590 mm	830 x 590 mm	830 x 590 mm
Powierzchnia siedziska (wys. x szer. x gł.)	480 x 450 x 460 mm	480 x 450 x 460 mm	480 x 450 x 460 mm
Op. zbior.	1 sztuka	1 sztuka	1 sztuka
J. op.	4 sztuki	4 sztuki	4 sztuki
Nr katalogowy	03675816	03675817	03675818
Cena sprz. netto €	77,38	77,38	77,38



Krzeseł konferencyjne RUMBA

- wygodne krzesło bujane w eleganckim wzornictwie
- certyfikowane zgodnie z normą Remodex: EN 13761, EN 1022, EN 1728, EN 15373 Level 2
- maks. waga użytkownika 110 kg
- rama zawieszona z chromowanej rury stalowej ze stopkami stabilizującymi krzesło
- siedzisko i oparcie oraz podłokietniki pokryte imitacją skóry lub skórą w kolorze czarnym

Zakres zastosowania:

- recepcje
- spotkania
- konferencje

Dostawa: 2 sztuki w kartonowym opakowaniu.

Materiał obicia siedziska	imitacja skóry	skóra
Przód	imitacja skóry	skóra
Tył	imitacja skóry	imitacja skóry
Powierzchnia siedziska (wys. x szer. x gł.)	485 x 490 x 430 mm	485 x 490 x 430 mm
Wysokość oparcia ok.	400 mm	400 mm
Kod KEP	☒	☒
Op. zbior.	1 sztuka	1 sztuka
J. op.	2 sztuki	2 sztuki
Nr katalogowy	02755136	02755137
Cena sprz. netto €	134,42	186,40



Krzesło konferencyjne SAMBA

- wygodne krzesło konferencyjne z wgłębieniem na plecy
- siedzisko i oparcie pokryte imitacją skóry lub skórą w kolorze czarnym
- nakładki na podłokietniki z drewna bukowego w kolorze czarnym
- rama chromowana
- możliwość układania w stos (maks. 4 krzesła)
- maks. waga użytkownika 110 kg

Zakres zastosowania:

- recepcje
- spotkania
- konferencje

Dostawa: 2 sztuki w kartonowym opakowaniu.



Materiał obicia siedziska	Tył	Przód	Powierzchnia siedziska (wys. x szer. x gł.) mm	Wysokość oparcia mm	Op. zbior.	J. op.	Nr katalogowy	Cena sprz. netto €
imitacja skóry	imitacja skóry	imitacja skóry	450 x 460 x 460	430	1 sztuka	2 sztuki	03492308	na zapytanie
skóra	imitacja skóry	skóra	450 x 460 x 460	460	1 sztuka	2 sztuki	03492309	na zapytanie

Krzesło konferencyjne Visit 10

- eleganckie krzesło konferencyjne z ramą na czterech nogach i ślizgaczami z tworzywa sztucznego
- ergonomiczne siedzisko nieckowe z zaokrągloną przednią krawędzią
- oparcie opcjonalnie tapicerowane lub z oddychającą czarną siatką i czarną ramą z tworzywa sztucznego
- możliwość układania w stos - maksymalnie 2 sztuki w stosie
- made in Germany

Zakres zastosowania:

- recepcje
- spotkania
- imprezy

Dostawa: 2 sztuki w kartonowym opakowaniu.



oparcie tapicerowane



oparcie z siatką



podłokietniki dostępne opcjonalnie

Topstar

Intertek

3
LAT
GWARANCJI



Kolor obicia	czarny	niebieski	czarny	niebieski
Materiał obicia siedziska	100 % polipropylenu	100 % polipropylenu	100 % polipropylenu	100 % polipropylenu
Oparcie	tapicerka	tapicerka	siatka	siatka
Materiał obicia oparcia	100 % polipropylenu	100 % polipropylenu	100 % poliester	100 % poliester
Kolor ramy	chrom	chrom	chrom	chrom
Średnica rury okrągłej	22 mm	22 mm	22 mm	22 mm
Wymiary całkowite (wys. x szer. x gł.)	830 x 480 x 560 mm	830 x 480 x 560 mm	830 x 480 x 560 mm	830 x 480 x 560 mm
Powierzchnia siedziska (wys. x szer. x gł.)	430 x 480 x 450 mm	430 x 480 x 450 mm	430 x 480 x 450 mm	430 x 480 x 450 mm
Wysokość oparcia	320 mm	320 mm	320 mm	320 mm
Waga	9,1 kg	9,1 kg	9,1 kg	9,1 kg
Maks. wysokość użytkownika	1,92 m	1,92 m	1,92 m	1,92 m
Maks. waga użytkownika	110 kg	110 kg	110 kg	110 kg
Maks. czas siedzenia	8 h	8 h	8 h	8 h
Op. zbior.	1 sztuka	1 sztuka	1 sztuka	1 sztuka
J. op.	2 sztuki	2 sztuki	2 sztuki	2 sztuki
Nr katalogowy	04359094	04359101	04359095	04359102
Cena sprz. netto €	151,06	151,06	145,46	145,46

Krzesło konferencyjne Visit 20

- eleganckie krzesło wahadłowe z ramą na czterech nogach i ślizgaczami z tworzywa sztucznego
- ergonomiczne siedzisko nieckowe z zaokrągloną przednią krawędzią
- oparcie opcjonalnie tapicerowane lub z oddychającą czarną siatką i czarną ramą z tworzywa sztucznego
- możliwość układania w stos - maksymalnie 2 sztuki w stosie
- made in Germany

Zakres zastosowania:

- recepcje
- spotkania
- imprezy

Dostawa: 2 sztuki w kartonowym opakowaniu.



oparcie z siatką



oparcie tapicerowane



podłokietniki dostępne opcjonalnie

Topstar

Intertek

3
LAT
GWARANCJI



Kolor obicia	czarny	niebieski	czarny	niebieski
Materiał obicia siedziska	wykonane z polipropylenu	wykonane z polipropylenu	wykonane z polipropylenu	wykonane z polipropylenu
Oparcie	tapicerka	tapicerka	siatka	siatka
Materiał obicia oparcia	100 % polipropylenu	100 % polipropylenu	100 % poliester	100 % poliester
Materiał ramy	rura stalowa	rura stalowa	rura stalowa	rura stalowa
Kolor ramy	chrom	chrom	chrom	chrom
Średnica rury okrągłej	22 mm	22 mm	22 mm	22 mm
Wymiary całkowite (wys. x szer. x gł.)	850 x 480 x 560 mm	850 x 480 x 560 mm	850 x 480 x 560 mm	850 x 480 x 560 mm
Powierzchnia siedziska (wys. x szer. x gł.)	450 x 480 x 450 mm	450 x 480 x 450 mm	450 x 480 x 450 mm	450 x 480 x 450 mm
Wysokość oparcia	320 mm	320 mm	320 mm	320 mm
Waga	9,1 kg	9,1 kg	9,1 kg	9,1 kg
Maks. wysokość użytkownika	1,92 m	1,92 m	1,92 m	1,92 m
Maks. waga użytkownika	110 kg	110 kg	110 kg	110 kg
Maks. czas siedzenia	8 h	8 h	8 h	8 h
Op. zbior.	1 sztuka	1 sztuka	1 sztuka	1 sztuka
J. op.	2 sztuki	2 sztuki	2 sztuki	2 sztuki
Nr katalogowy	04359096	04359099	04359098	04359100
Cena sprz. netto €	165,04	165,04	159,44	159,44

Podłokietnik do krzesła konferencyjnego Visit 10/20

chromowana, okrągła rura stalowa z nakładkami w kolorze czarnym

	Op. zbior.	J. op.	Nr katalogowy	Cena sprz. netto €
	1 para	1 para	04359097	51,76



Topstar

Krzesełko konferencyjne do układania w stopy BETA



- ergonomiczne krzesło z siedziskiem wykonanym z nieelastycznego tworzywa sztucznego

Zakres zastosowania:

- stołówki
- targi
- imprezy

Dostawa: 4 sztuki w kartonowym opakowaniu.



Kolor	antracytowy	ciemnoniebieski	czarny
Materiał oparcia	tworzywo sztuczne	tworzywo sztuczne	tworzywo sztuczne
Materiał siedziska	tworzywo sztuczne	tworzywo sztuczne	tworzywo sztuczne
Materiał ramy	rura stalowa	rura stalowa	rura stalowa
Średnica rury okrągłej	18 mm	18 mm	18 mm
Kolor ramy	chrom	chrom	chrom
Powierzchnia siedziska (wys. x szer. x gł.)	475 x 440 x 400 mm	475 x 440 x 400 mm	475 x 440 x 400 mm
Kod KEP	☒	☒	☒
Op. zbior.	1 sztuka	1 sztuka	1 sztuka
J. op.	4 sztuki	4 sztuki	4 sztuki
Nr katalogowy	02754998	02754999	02755000
Cena sprz. netto €	43,48	43,48	43,48

Krzesełko konferencyjne do układania w stopy IRYS, bukowe



- bukowe krzesło konferencyjne, siedzisko i oparcie wykonane ze sklejki, lakierowane naturalnie

Zakres zastosowania:

- stołówki
- targi
- imprezy

Dostawa: 4 sztuki w kartonowym opakowaniu.



Materiał siedziska	sklejka
Materiał oparcia	sklejka
Materiał ramy	stal
Kolor ramy	czarny
Powierzchnia siedziska (wys. x szer. x gł.)	460 x 370 x 410 mm
Kod KEP	☒
Op. zbior.	1 sztuka
J. op.	4 sztuki
Nr katalogowy	02755005
Cena sprz. netto €	61,54

Krzesełko konferencyjne do układania w stopy ISO, bukowe

- uniwersalne krzesło do układania w stopy
- siedzisko i oparcie wykonane ze sklejki bukowej, anatomicznie wyprofilowane

Zakres zastosowania:

- stołówki
- targi
- imprezy

Dostawa: 4 sztuki w kartonowym opakowaniu.

Kolor ramy	chrom	czarny
Wykonanie ramy	rama z owalnej rury stalowej	rama z owalnej rury stalowej
Materiał ramy	stal	stal
Materiał siedziska	sklejka z drewna bukowe	sklejka z drewna bukowe
Materiał oparcia	sklejka z drewna bukowe	sklejka z drewna bukowe
Powierzchnia siedziska (wys. x szer. x gł.)	460 x 475 x 415 mm	460 x 475 x 415 mm
Kod KEP	☒	
Op. zbior.	1 sztuka	1 sztuka
J. op.	4 sztuki	4 sztuki
Nr katalogowy	02754329	03675811
Cena sprz. netto €	94,84	90,78



Krzesełko konferencyjne do układania w stopy WING II

- uniwersalne krzesło do układania w stopy
- niecka siedziska (siedzisko/oparcie) wykonane ze sklejki bukowej (grubość 11 mm)
- krzesło wyposażone w łączniki do ustawiania w rzędach

Zakres zastosowania:

- stołówki
- targi
- imprezy

Dostawa: 4 sztuki w kartonowym opakowaniu.

Materiał siedziska	buk
Materiał oparcia	buk
Materiał ramy	stalowa rura okrągła
Kolor ramy	chrom
Średnica rury okrągłej	20 mm
Wymiary całkowite (wys. x szer. x gł.)	845 x 490 x 555 mm
Powierzchnia siedziska (wys. x szer. x gł.)	465 x 450 x 460 mm
Kod KEP	☒
Op. zbior.	1 sztuka
J. op.	4 sztuki
Nr katalogowy	02754340
Cena sprz. netto €	136,72



Stołek barowy ZETA

- klasyczny design w kształcie litery Z
- rama ze stabilnej rury stalowej (chromowana)
- siedzenie tapicerowane imitacją skóry w kolorze czarnym
- dostawa w kartonie po 2 sztuki

Wysokość całkowita	Wysokość siedziska	Średnica siedziska	Średnica podparcia dla nóg	Op. zbior.	J. op.	Nr katalogowy	Cena sprz. netto
mm	mm	mm	mm				€
830	830	340	425	1 sztuka	2 sztuki	02755148	86,14



Podnózek standardowy

- duża powierzchnia gwarantuje komfort dla stóp
- ręczna regulacja wysokości w 2 krokach, 6 pozycji nachylenia
- wytrzymały, nieślizgiwy, z antypoślizgowymi gumowymi stopkami
- z tworzywa sztucznego

Kolor	Wysokość przód/tył (min., maks.)	Wymiary powierzchni pod stopy szer. x gł. x wys. mm	Nr katalogowy	Cena sprz. netto
czarny	min. 55/91 mm, maks. 65/138 mm	353 x 450	02960362	44,58

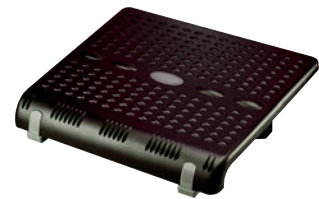

Podnózek funkcjonalny

- duża powierzchnia dla stóp
- 5-stopniowa regulacja wysokości
- kąt nachylenia regulowany bezstopniowo pod lekkim naciskiem stopy
- wykonany z nieślizgiego tworzywa sztucznego, samoczynne hamowanie zabezpieczające przed niezamierzonym przechyleniem
- antypoślizgowe stopki
- możliwość dowolnego ustawienia przełącznika

Kolor	Wysokość przód/tył (min., maks.)	Wymiary powierzchni pod stopy szer. x gł. x wys. mm	Nr katalogowy	Cena sprz. netto
szary	min. 48/66 mm, maks. 119/220 mm	450 x 390	02960363	74,22

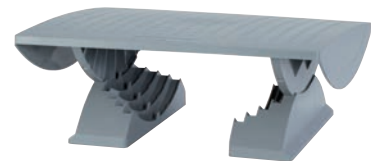

Podnózek Relax-Plus

- duża powierzchnia pod stopy o nowoczesnym wyglądzie
- stabilny i antypoślizgowy dzięki chropowatej strukturze powierzchni pod stopy
- 4 stopnie wysokości, płyta regulowana w zakresie od 50 do 110 mm za pomocą przycisku
- kąt nachylenia regulowany bezstopniowo pod lekkim naciskiem stopy i wspomagany przez mikrozatraski
- wymiary powierzchni pod stopy wys. x dł.: 450x350 mm
- wysokość min./maks.: 30/165 mm

Uwaga: montaż nie wymaga użycia narzędzi.

Wymiary (szer. x gł. x wys.)	Kolor powierzchni pod stopy	Nr katalogowy	Cena sprz. netto
mm			€
520x350x140	jasnoszary RAL 7035	04358746	51,82

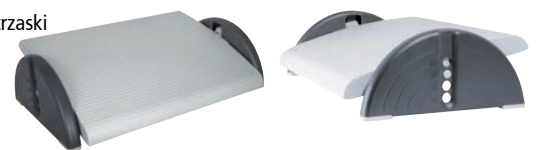

Podnózek Relax

- wykonany z niełamliwego polistyrenu
- wyprodukowany zgodnie z dyrektywami UE dotyczącymi pracy przy komputerze DIN 4556
- stabilny i antypoślizgowy dzięki chropowatej strukturze powierzchni pod stopy, szer. x gł. 450 x 350 mm
- z wgłębieniem (220 x 120 x 20 mm) na przełącznik nożny (np. dyktafon)
- wysokość przód/tył: min. 40/150 mm, maks. 70/210 mm

Uwaga: do samodzielnego montażu. Montaż nie wymaga użycia narzędzi.



Kolor powierzchni pod stopy	Nr katalogowy	Cena sprz. netto €
jasnoszary RAL 7035	04358745	63,90

Taboret na rolkach Step

- trzy sprężynowane rolki ślizgowe
- stabilny przy obciążeniu
- wykonany z niełamiwego, nadającego się do recyklingu tworzywa sztucznego
- montaż nie wymaga użycia narzędzi
- możliwość łączenia ze sobą górnej i dolnej części

Kolor	Udźwig kg	Wysokość bez obciążenia mm	Wysokość pod obciążeniem mm	Średnica góry ok. mm	Średnica dołu ok. mm	Nr katalogowy	Cena sprz. netto €
biały	150	430	425	290	440	04358653	47,02
czarny	150	430	425	290	440	04358657	47,02
czerwony	150	430	425	290	440	04358658	47,02
niebieski	150	430	425	290	440	04358659	47,02
szary	150	430	425	290	440	04358654	47,02
jasnoszary	150	430	425	290	440	04358655	47,02



Taboret na rolkach, metalowy

- ruchomy dzięki trzem rolkom ślizgowym zamontowanym na stalowych sprężynach, stabilny pod obciążeniem
- wykonany z powlekanego proszkowo metalu
- stopnie z antypoślizgową powłoką gumową
- montaż nie wymaga użycia narzędzi
- możliwość łączenia ze sobą górnej i dolnej części

Kolor	Udźwig kg	Wysokość bez obciążenia mm	Wysokość pod obciążeniem mm	Średnica góry ok. mm	Średnica dołu ok. mm	Nr katalogowy	Cena sprz. netto €
czarny	150	440	430	295	435	04358649	55,80
czerwony	150	440	430	295	435	04358650	55,80
niebieski	150	440	430	295	435	04358656	55,80
szary	150	440	430	295	435	04358651	55,80
jasnoszary	150	440	430	295	435	04358652	55,80



Lampa biurkowa MAULstudy

- długość ramienia dół/góra 350 mm
- uniwersalna regulacja wysokości
- ruchome ramię i reflektor
- ramię (metalowe), obrotowe w zakresie 360°
- z zaciskiem (metalowym) do mocowania do blatu stołu maks. 55 mm
- nie pobiera prądu po wyłączeniu
- głowica lampy może być odchylana o 130°, średnica 17 cm
- wysokość w normalnej pozycji roboczej 51 cm
- włącznik i wyłącznik na kablu, długość kabla ok. 1,75 m
- kolor srebrny

Uwaga: odpowiednia do kompaktowych (10,5 x 6) energooszczędnych żarówek LED E27 w klasach efektywności energetycznej od A++ do D.

Dostawa: bez żarówki.

2
LAT
GWARANCJI



	Nr katalogowy	Cena sprz. netto €
	03168491	33,14

Lampa biurkowa MAULatlantic, energooszczędna

- długość ramienia dół/góra 330/340 mm
- wysokość regulowana indywidualnie, ramię i reflektor ruchome
- elastyczne ramię przegubowe z ramieniem równoległym zapewnia optymalne wykorzystanie światła
- II klasa ochrony (podwójna izolacja) gwarantuje bezpieczeństwo w biurze
- z zaciskiem do mocowania do blatu stołu maks. 55 mm
- długość kabla ok. 1,8 m
- dostawa z żarówką energooszczędną 11 W (na trzonku G23), 6500 Kelvin, światło białe
- do żarówek w klasach efektywności energetycznej od A++ do E
- ważone zużycie energii 14 kWh/1000h
- czas pracy żarówki 8 000 godzin
- nie pobiera prądu po wyłączeniu
- natężenie oświetlenia 1700 Lux przy odległości 35 cm
- strumień świetlny 840 Lumen
- wysokość w normalnej pozycji roboczej 42 cm
- głowica lampy ok. 36x7 cm
- włącznik i wyłącznik na głowicy lampy zapewnia wygodną obsługę
- reflektor umożliwiający optymalne wykorzystanie światła

Uwaga: lampa przeznaczona do żarówek w klasach efektywności energetycznej od A+ do B.



Intertek

2
LAT
GWARANCJI



Kolor	Nr katalogowy	Cena sprz. netto €
biały	03227024	45,98
czarny	03227025	45,98

Lampa biurkowa MAULadria, energooszczędna

Intertek

2
LAT
GWARANCJI

- energooszczędna lampa 11 W światło dzienne (6500 Kelvin, w komplecie z żarówką)
- bezstopniowa regulacja wysokości
- długość ramienia 310 mm
- stabilna dzięki podstawie z wkładką obciążającą
- wyposażona w przełącznik na głowicy lampy dla wygodnego włączania/wyłączania
- długość kabla ok. 1,8 m
- wytrzymała i solidna
- z żarówką w klasach efektywności energetycznej od A++ do E
- ważne zużycie energii 14 kWh/1000h
- czas pracy żarówki 8 000 godzin
- nie pobiera prądu po wyłączeniu
- natężenie oświetlenia 1700 Lux przy odległości 35 cm, strumień świetlny 840 lumenów
- ramię i głowica wykonane z odpornego na pęknięcia tworzywa sztucznego
- wysokość w normalnej pozycji roboczej 42 cm
- głowica lampy ok. 36x7 cm
- reflektor umożliwiający optymalne wykorzystanie światła



Uwaga: lampa przeznaczona do żarówek w klasach efektywności energetycznej od A+ do B.

Kolor	Nr katalogowy	Cena sprz. netto €
czarny	03392304	48,68

Tabliczki opisowe na drzwi, z tworzywa sztucznego

- z tworzywa sztucznego ABS z antyrefleksyjną osłoną z pleksiglasu
- znakowanie za pomocą wkładek papierowych lub taśmą DYMO o szerokości 12 mm

Kolor ramki	Wys. x szer. x gł. mm	Op. zbior.	J. op.	Nr katalogowy	Cena sprz. netto €
niebieski	155 x 155 x 12	1 zestaw	10 sztuk	02584071	113,42
szary	155 x 155 x 12	1 zestaw	10 sztuk	02584033	113,42

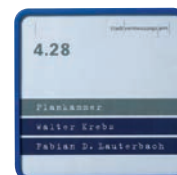

Tablica informacyjna, korkowa

- do przypinania notatek, zdjęć, wizytówek itp.
- uniwersalne narzędzie organizacyjne
- tablica wykonana z wysokiej jakości korka prasowanego
- powierzchnia korka zamyka się po każdym nakłuciu igłą
- rama z anodowanego aluminium i kaszerowana tylna ściana z metalu

Dostawa: wraz z zestawem do montażu.

Szerokość x wysokość mm	Kod KEP	Nr katalogowy	Cena sprz. netto €
900 x 600		02756276	61,90
1200 x 900	☒	02756277	125,40

Tablica informacyjna SP, z filcu

- na zdjęcia, wizytówki, notatki itp.
- powierzchnia filcowa w kolorze szarym i niebieskim
- rama z aluminium w kolorze srebrnego aluminium
- metalowa płyta tylna, kaszerowana
- możliwość stosowania w pozycji pionowej i poziomej
- dostępna w kilku rozmiarach

Dostawa: z zestawem montażowym.

Kolor	Szerokość x wysokość mm	Kod KEP	Nr katalogowy	Cena sprz. netto €
szary	1200 x 900	☒	03051089	125,40
niebieski	900 x 600		03051090	61,90
niebieski	1200 x 900	☒	03051091	125,40

Pinezki

- pinezki stanowią wyposażenie dodatkowe do tablic korkowych i tekstylnych
- posortowane wg kolorów
- zawartość: 200 pinezek

Op. zbior.	J. op.	Nr katalogowy	Cena sprz. netto €
1 opakowanie	1 opakowanie	04433460	5,94

Tablica magnetyczna Whiteboard SP, biała

- magnetyczna
- do pisania markerami suchociernymi
- rama aluminiowa i narożniki docięte na ukos, w prostym wzornictwie (zgodnie z obowiązującymi przepisami bezpieczeństwa pracy)
- metalowa płyta tylna, kaszerowana
- półka na przybory wzdłuż tablicy
- dostępna w różnych rozmiarach
- w komplecie z materiałem mocującym/montażowym
- 5-letnia gwarancja na specjalnie lakierowaną powierzchnię

Szerokość x wysokość mm	Kod KEP	Nr katalogowy	Cena sprz. netto €
600 x 450		02756255	36,50
900 x 600		02756257	57,22
1200 x 900	☒	02756260	80,36

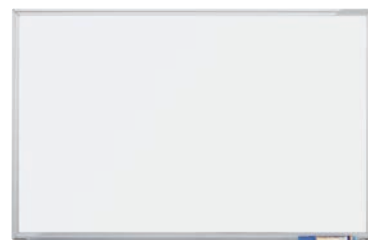
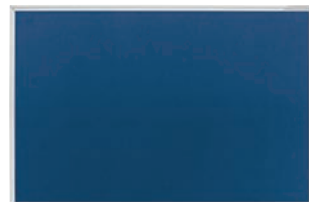
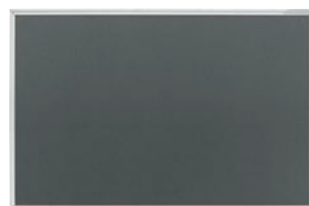

Tablica magnetyczna Whiteboard 2000, zestaw

- tablica magnetyczna, do pisania markerami, łatwa w czyszczeniu na sucho
- solidny owalny profil drążony, zaokrąglone narożniki
- rama aluminiowa anodowana na srebrno
- do powieszenia w formie pionowej lub poziomej, przesuwana taca na przybory
- niewielka waga i łatwy montaż
- możliwość regulacji w zakresie do maks. 6 mm po zawieszeniu dzięki opatentowanym zaczepom mimośrodowym MAUL
- posiada znak jakości GS (dotyczy tylko tablicy)
- 3-letnia gwarancja i 5-letnia gwarancja na powierzchnię przy prawidłowym użytkowaniu
- bardzo mocna stalowa powierzchnia robocza na stabilnym wymiarowo rdzeniu w technologii sandwich
- cyrkulacja powietrza pomiędzy powierzchnią roboczą a ścianą zapewnia optymalną ochronę ściany
- 98% materiału nadaje się do recyklingu, niska zawartość substancji szkodliwych

Zawartość:

4 markery XL (czarny, czerwony, zielony i niebieski)
 wycierak do tablic magnetycznych z systemem mocowania włókniny
 10 okrągłych magnesów z ukośną krawędzią (o średnicy 30 mm, po 5 czerwonych i niebieskich)
 zestaw 2 przesuwanych uchwytów bloków do flipchart
 20-arkuszowy blok do flipchart z tacą, 360x540 mm

Szerokość x wysokość	Kod KEP	Nr katalogowy	Cena sprz. netto
mm			€
1200 x 900		03258760	213,24

Tablica magnetyczna Whiteboard CC, emaliowana, biała

- emaliowana, prosta, elegancka
- magnetyczna
- do pisania markerami suchościeralnymi
- rama aluminiowa i narożniki docięte na ukos, w prostym wzornictwie (zgodnie z obowiązującymi przepisami bezpieczeństwa pracy)
- metalowa płyta tylna, kaszerowana
- taca na przybory
- 25-letnia gwarancja na emaliowaną, odporną na zarysowania i kwasoodporną powierzchnię tablicy
- w komplecie z materiałem mocującym/montażowym

Szerokość x wysokość	Kod KEP	Nr katalogowy	Cena sprz. netto
mm			€
600 x 450		03051092	68,72
900 x 600		03051093	91,46
1200 x 900		03051094	149,46

Markery do pisania na tablicach i flipchartach PRO+

- do pisania na powierzchni tablic magnetycznych Whiteboard i flipchartów oraz na papierze

Zawartość: 4 markery, różne kolory (po 1 szt. w kolorach niebieskim, zielonym, czerwonym i czarnym)

Nr katalogowy	Cena sprz. netto
	€
02814983	6,46



Zestaw wyposażenia dodatkowego do tablic magnetycznych Whiteboard

- zestaw akcesoriów do pisania/czyszczenia białych tablic

Zawartość:

4 markery do pisania na tablicach i flipchartach Pro+ (czerwony, niebieski, zielony i czarny), 1 wycierak magnetyczny, 1 opakowanie bibuły (100 listków), 1 środek do czyszczenia tablicy w aerozolu (250 ml), 10 magnesów discofix Standard, 1 uniwersalny środek czyszczący (100 g)

	Nr katalogowy	Cena sprz. netto €
	02756272	57,96



Zestaw do czyszczenia tablic Whiteboard

- łatwe, proste czyszczenie tablic Whiteboard

Zawartość:

1 gąbka magnetyczna, 1 opakowanie bibulek, 100 listków, środek do czyszczenia tablicy w aerozolu (250 ml)

	Nr katalogowy	Cena sprz. netto €
	02756275	36,04



Magnes do tablic, udźwig 700 g

- z pełnym rdzeniem ferrytowym, duży udźwig
- łatwe do usunięcia z powierzchni magnetycznej
- specjalnie powlekana spodnia strona magnesu zapobiegająca zarysowaniom tablicy
- nakładki z tworzywa sztucznego mocno przytwierdzone do magnesu
- opakowanie zawiera 10 sztuk



Kolor	Udźwig kg	Wysokość mm	Średnica mm	Kod KEP	Op. zbior.	J. op.	Nr katalogowy	Cena sprz. netto €
biały	0,7	8	30	☒	1 opakowanie	10 sztuk	02750443	5,58
żółty	0,7	8	30	☒	1 opakowanie	10 sztuk	02750444	5,58
niebieski	0,7	8	30	☒	1 opakowanie	10 sztuk	02750445	5,58
ciemnoniebieski	0,7	8	30	☒	1 opakowanie	10 sztuk	03051095	5,58
czarny	0,7	8	30	☒	1 opakowanie	10 sztuk	02750446	5,58
zielony	0,7	8	30	☒	1 opakowanie	10 sztuk	02750447	5,58
czerwony	0,7	8	30	☒	1 opakowanie	10 sztuk	02750448	5,58

Magnes do tablic, udźwig 1300 g

- wysokiej jakości nakładka z tworzywa sztucznego
- wszystkie magnesy z rdzeniem ferrytowym i krawędzią do chwytania
- opakowanie zawiera 10 sztuk



Kolor	Udźwig kg	Wysokość mm	Średnica mm	Kod KEP	Op. zbior.	J. op.	Nr katalogowy	Cena sprz. netto €
biały	1,3	9	34		1 opako- wanie	10 sztuk	02750469	7,34
żółty	1,3	9	34		1 opako- wanie	10 sztuk	02750470	7,34
niebieski	1,3	9	34		1 opako- wanie	10 sztuk	02750694	7,34
ciemnoniebieski	1,3	9	34		1 opako- wanie	10 sztuk	03051096	7,34
czarny	1,3	9	34		1 opako- wanie	10 sztuk	02750471	7,34
zielony	1,3	9	34		1 opako- wanie	10 sztuk	02750472	7,34
czerwony	1,3	9	34		1 opako- wanie	10 sztuk	02750473	7,34



Magnes do tablic, udźwig 2000 g

- z wysokiej jakości nakładką z tworzywa sztucznego
- z bardzo silnym, pełnym rdzeniem ferrytowym i dużym udźwigiem
- opakowanie zawiera 10 sztuk



Kolor	Udźwig kg	Wysokość mm	Średnica mm	Kod KEP	Op. zbior.	J. op.	Nr katalogowy	Cena sprz. netto €
biały	2,0	13	34		1 opakowanie	10 sztuk	02750449	8,90
żółty	2,0	13	34		1 opakowanie	10 sztuk	02750450	8,90
niebieski	2,0	13	34		1 opakowanie	10 sztuk	02750451	8,90
ciemnoniebieski	2,0	13	34		1 opakowanie	10 sztuk	03051097	8,90
czarny	2,0	13	34		1 opakowanie	10 sztuk	02750452	8,90
zielony	2,0	13	34		1 opakowanie	10 sztuk	02750453	8,90
czerwony	2,0	13	34		1 opakowanie	10 sztuk	02750468	8,90

Taśmy magnetyczne Magnetoflex

- magnetyczna taśma do przyklejania na tablicach
- niezastąpione narzędzie przy szczegółowym planowaniu lub organizacji pracy
- wielokrotnego użytku dzięki zastosowaniu zmywalnych markerów
- z nadrukowaną na odwrocie skalą w centymetrach
- łatwe odcinanie żądanej długości
- pozostałe szerokości taśmy dostępne na zapytanie

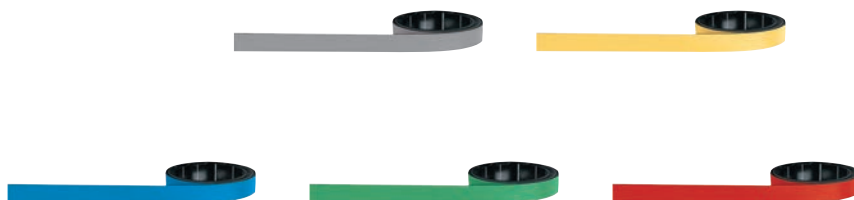

Kolor powierzchni	Długość m	Szerokość mm	Kod KEP	Op. zbior.	J. op.	Nr katalogowy	Cena sprz. netto €
szary	1	10	☐	1 rolka	1 rolka	03051098	13,40
żółty	1	10	☐	1 rolka	1 rolka	03051099	13,40
niebieski	1	10	☐	1 rolka	1 rolka	03051100	13,40
zielony	1	10	☐	1 rolka	1 rolka	03051101	13,40
czerwony	1	10	☐	1 rolka	1 rolka	03051102	13,40

Etykieta magnetyczna, powlekana na białą

- do znakowania regałów magazynowych i sklepowych



Długość mm	Szerokość mm	Grubość materiału mm	Udźwig	Kod KEP	Op. zbior.	J. op.	Nr katalogowy	Cena sprz. netto €
100	20	0,6	30 g/cm ²	☐	1 opakowanie	100 sztuk	03960659	23,30
100	30	0,6	30 g/cm ²	☐	1 opakowanie	100 sztuk	03960660	26,20
100	50	0,6	30 g/cm ²	☐	1 opakowanie	100 sztuk	03960661	32,06

Taśma magnetyczna, powlekana na białą

- do stosowania na tablicach planistycznych lub do oznaczania półek magazynowych i sklepowych
- biała powłoka PVC

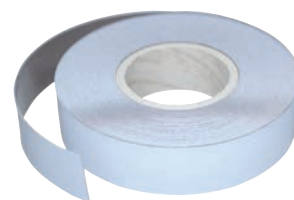

Szerokość mm	Grubość materiału mm	Udźwig	Długość rolki m	Kod KEP	Op. zbior.	J. op.	Nr katalogowy	Cena sprz. netto €
15	0,6	30 qm ²	30	☐	1 rolka	1 rolka	03960652	18,66
20	0,6	30 qm ²	30	☐	1 rolka	1 rolka	03960653	21,56
25	0,6	30 qm ²	30	☐	1 rolka	1 rolka	03960654	25,06
30	0,6	30 qm ²	30	☐	1 rolka	1 rolka	03960655	28,56
35	0,6	30 qm ²	30	☐	1 rolka	1 rolka	03960656	33,20
30	0,6	30 qm ²	30	☐	1 rolka	1 rolka	03960657	37,30
50	0,6	30 qm ²	30	☐	1 rolka	1 rolka	03960658	46,06

Profil C, magnetyczny uchwyt do etykiet

- alternatywa dla etykiet magnetycznych
- magnetyczny uchwyt na etykiety przeznaczony do oznakowania magazynków (kodowanie) i tablic planistycznych
- etykiety papierowe można wsunąć do profilu i w razie potrzeby szybko i łatwo wymienić

Szerokość	Długość rolki	Op. zbior.	J. op.	Nr katalogowy	Cena sprz. netto
mm	m				€
20	50	1 rolka	1 rolka	03960647	50,96
25	50	1 rolka	1 rolka	03960648	61,06
30	50	1 rolka	1 rolka	03960649	67,60
40	50	1 rolka	1 rolka	03960650	83,56
50	50	1 rolka	1 rolka	03960651	105,50



Taśma metalowa, magnetyczna

- do mocowania zdjęć, plakatów, notatek, planów itp. za pomocą magnesów
- powlekana na białą, elastyczna
- samoprzylepna, przylega do wszystkich gładkich powierzchni
- możliwość indywidualnego przycięcia z rolki
- może być również przyklejana wokół narożników

Uwaga: dostawa bez magnesów.

Kolor	Grubość	Nr katalogowy	Cena sprz. netto
	mm		€
biały	1	03291716	35,18



Magnetyczna listwa ścienna

- do mocowania zdjęć, plakatów, notatek, planów itp. za pomocą magnesów
- samoprzylepna, przylega do wszystkich gładkich powierzchni
- w kolorze białym

Długość	Szerokość	Liczba magnesów	Kod KEP	Op. zbior.	J. op.	Nr katalogowy	Cena sprz. netto
mm	mm						€
1000	50	6		1 sztuka	1 sztuka	02756532	11,80
1000	50	-		1 opakowanie	10 sztuk	02756301	47,60



Listwa zaciskowa Catch Ball

- praktyczna listwa do mocowania notatek, planów, zdjęć, rysunków itp.
- mocowanie dokumentów do szyny od dołu
- kartki można wkładać i wyjmować w dowolnej kolejności
- wyjmowanie kartek bez uszkodzeń
- samoprzylepna (listwy mogą być również mocowane za pomocą śrub)
- wykonana z aluminium (anodowanego) w kolorze srebrnym

Materiał listwy	Długość	Nr katalogowy	Cena sprz. netto
	mm		€
aluminium	500	03572076	41,26
aluminium	1000	03572077	54,46



Uchwyt ścienny VARIO®, z panelami w zestawie

- przeznaczony w szczególności do warsztatów, salonów sprzedaży i salonów wystawowych
- wykonany z powlekanego proszkowo metalu, opcjonalnie z kolorowymi polipropylenowymi panelami informacyjnymi 10 lub 20 sztuk z zakładkami indeksującymi
- łatwy montaż na ścianach lub ścianach perforowanych
- wbudowany mechanizm czopowy umożliwia łatwe wyjmowanie i wsuwanie paneli informacyjnych

Dostawa: 1 metalowy uchwyt ścienny, materiały mocujące, 10 paneli informacyjnych A4, po 2 w kolorach czarnym, czerwonym, żółtym, zielonym, ciemnoniebieskim lub 20 paneli informacyjnych A4, po 5 paneli w kolorach czerwonym, żółtym, zielonym, ciemnoniebieskim.

Liczba paneli informacyjnych	Kolor paneli informacyjnych	Nr katalogowy	Cena sprz. netto €
10	po 2 w kolorach czarnym, czerwonym, żółtym, zielonym, ciemnoniebieskim	03021038	64,88
20	po 5 w kolorach czerwonym, żółtym, zielonym, ciemnoniebieskim	03021039	122,90



DURABLE

5
LAT
GWARANCJI



Stojak stołowy VARIO®, z panelami w zestawie

- wykonany z powlekanej proszkowo blachy stalowej, z kolorowymi polipropylenowymi panelami informacyjnymi 10 lub 20 sztuk, z zakładkami indeksującymi
- przyjazny dla użytkownika stojak stołowy w kształcie litery L
- wyjątkowo stabilny i odporny na zarysowania dzięki powłoce z tworzywa sztucznego
- wbudowany mechanizm czopowy umożliwia łatwe wyjmowanie i wsuwanie paneli informacyjnych

Dostawa: 1 metalowy stojak stołowy, 10 paneli informacyjnych A4, po 2 w kolorach czarnym, czerwonym, żółtym, zielonym, ciemnoniebieskim lub 20 paneli informacyjnych A4, po 5 paneli w kolorach czerwonym, żółtym, zielonym, ciemnoniebieskim.

Liczba paneli informacyjnych	Kolor paneli informacyjnych	Op. zbior.	J. op.	Nr katalogowy	Cena sprz. netto €
10	po 2 w kolorach czarnym, czerwonym, żółtym, zielonym, ciemnoniebieskim	1 sztuka	1 sztuka	03021040	105,64
20	po 5 w kolorach czerwonym, żółtym, zielonym, ciemnoniebieskim	1 sztuka	1 sztuka	03021042	145,72

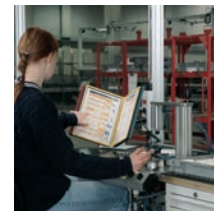

DURABLE

5
LAT
GWARANCJI



Uchwyt ścienny i stojak stołowy VARIO®, z panelami w zestawie

- wielofunkcyjny system paneli informacyjnych wykonany z powlekanego proszkowo blachy stalowej, z 10 kolorowymi polipropylenowymi panelami informacyjnymi, z zakładkami indeksującymi
- może być stosowany jako stojak stołowy w formacie A4 lub jako uchwyt ścienny w formacie poziomym
- wbudowany mechanizm czopowy umożliwia łatwe wyjmowanie i wsuwanie paneli informacyjnych

Dostawa: 1 metalowy uchwyt ścienny/stojak stołowy, materiały mocujące, 10 paneli informacyjnych A4, po 2 w kolorach czarnym, czerwonym, żółtym, zielonym, ciemnoniebieskim

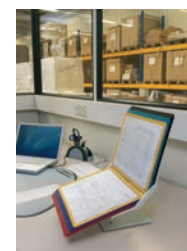

DURABLE

5
LAT
GWARANCJI

Nr katalogowy	Cena sprz. netto €
03021043	119,44

Uchwyt ścienny SHERPA® z 10 tablicami informacyjnymi, zestaw

- gotowy do użycia system z polipropylenowymi panelami i ramką profilowaną
- prosty montaż na ścianach lub ścianach perforowanych
- możliwość łączenia dowolnej liczby uchwytów paneli
- antyodblaskowa folia polipropylenowa
- bezpieczne przechowywanie dokumentów i możliwość skanowania
- łatwo poddający się recyklingowi
- niezwykle stabilny (wykonany z poliamidu wzmocnionego włóknem szklanym)

Dostawa: uchwyt paneli wraz z materiałem mocującym do 10 paneli informacyjnych DIN A4 z ramkami profilowanymi po 5 sztuk w kolorach czarnym i szarym, 10 zakładek z tworzywa sztucznego z czystymi etykietami wsuwanymi.

Kolor paneli informacyjnych	Op. zbior.	J. op.	Nr katalogowy	Cena sprz. netto €
po 5 w kolorach czarnym, szarym	1 sztuka	1 sztuka	03021046	84,58

Stojak stołowy SHERPA®, soho, z panelami w zestawie

- stojak stołowy z 5 czarnymi polipropylenowymi panelami informacyjnymi
- uchwyt paneli przeznaczony do małych biur/home office
- ciężka podstawa zapewniająca stabilność
- system paneli informacyjnych może być również stosowany w wąskich przestrzeniach

Dostawa: 1 uchwyt paneli, 5 paneli informacyjnych DIN A4 w kolorze czarnym, 1 podstawa

Kolor paneli informacyjnych	Op. zbior.	J. op.	Nr katalogowy	Cena sprz. netto €
czarny	1 sztuka	1 sztuka	03021047	55,40

Uchwyt ścienny VARIO®, bez paneli

- wykonany z powlekaną proszkowo blachy stalowej, przeznaczony do 10 paneli informacyjnych DIN A4
- prosty montaż na ścianach lub ścianach perforowanych
- możliwość montażu kilku uchwytów ściennych w dowolnej liczbie rzędów
- w kolorze szarym

Dostawa: z zestawem do montażu.

Wys. x szer. mm	Op. zbior.	J. op.	Nr katalogowy	Cena sprz. netto €
322 x 73	1 sztuka	1 sztuka	03585890	26,38

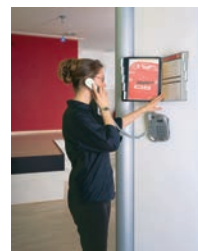

DURABLE

5
LAT
GWARANCJI



DURABLE

5
LAT
GWARANCJI

DURABLE



Panele informacyjne do stojaka stołowego, uchwytu ściennego i uchwytu Vario SHERPA®

- do cenników, stron katalogowych, ilustracji, zdjęć, itp.
- ramka z polipropylenu na całym obwodzie
- antyodblaskowa, matowa polipropylenowa
- bezpieczne przechowywanie dokumentów i możliwość skanowania
- format DIN A4
- możliwość doposażenia w 2 różne zakładki indeksujące
- do wszystkich uchwytów ściennych i stojaków stołowych DURABLE

Kolor	Op. zbior.	J. op.	Nr katalogowy	Cena sprz. netto €
czarny	1 opakowanie	5 sztuk	03021071	29,66
czerwony	1 opakowanie	5 sztuk	03021072	29,66
żółty	1 opakowanie	5 sztuk	03021073	29,38
zielony	1 opakowanie	5 sztuk	03021074	29,38
ciemnoniebieski	1 opakowanie	5 sztuk	03021075	29,38
grafitowy	1 opakowanie	5 sztuk	03021077	29,38
pomarańczowy	1 opakowanie	5 sztuk	03585889	29,38
szary	1 opakowanie	5 sztuk	03585888	29,38



DURABLE

5
LAT
GWARANCJI

Ramka magnetyczna Duraframe® Magnetic A4

- do wszystkich powierzchni metalowych, magnetyczna
- format DIN A4
- umożliwia szybką i łatwą wymianę dokumentów
- może być stosowana w formacie pionowym i poziomo
- magnetyczna na całym obwodzie, zapobiega wypadaniu dokumentów

Zawartość: 5 sztuk.

Kolor	Op. zbior.	J. op.	Nr katalogowy	Cena sprz. netto €
czarny	1 opakowanie	5 sztuk	03810268	39,36
czerwony	1 opakowanie	5 sztuk	03810269	39,36
ciemnoniebieski	1 opakowanie	5 sztuk	03810270	39,36
pomarańczowy	1 opakowanie	5 sztuk	03810271	39,36
srebrny metalik	1 opakowanie	5 sztuk	03810272	38,98



DURABLE



Ramka informacyjna "Bezpieczeństwo"

- samoprzylepna ramka z PVC
- format DIN A4
- duże okienko z zamknięciem magnetycznym
- ramka w kolorze czerwono-białym lub żółto-czarnym

Kolor	Op. zbior.	J. op.	Nr katalogowy	Cena sprz. netto €
żółto-czarny	1 opakowanie	2 sztuki	03802650	24,22
czerwono-biały	1 opakowanie	2 sztuki	03802649	24,22

Tarifold
Easy to see, to file, to find

System ścienny, 10 paneli, niebieski

- pomoc w organizacji pracy w zakładzie
- zawsze na wysokości oczu, możliwość dowolnej rozbudowy
- malowany na kolor jasnoszary
- 10 paneli z PCV ze sworzniem obrotowym, w kolorze niebieskim, w formacie DIN A4
- 5 zakładek indeksujących (wstawki przezroczyste/wkładki kolorowe)
- zestaw do montażu w komplecie

Op. zbior.	J. op.	Nr katalogowy	Cena sprz. netto €
1 sztuka	1 sztuka	01208954	72,92

Tarifold
Easy to see, to file, to find



Stojak stołowy, 10 paneli, niebieski

- pomoc w organizacji pracy w zakładzie
- mobilny, stabilny, nieodłączna pomoc w miejscu pracy
- stojak stołowy lakierowany na kolor jasnoszary
- 10 paneli z PCV ze sworzniem obrotowym, w kolorze niebieskim
- DIN A4
- 5 zakładek indeksujących (wstawki przezroczyste/wkładki kolorowe)

Op. zbior.	J. op.	Nr katalogowy	Cena sprz. netto €
1 sztuka	1 sztuka	01208955	122,14

Tarifold
Easy to see, to file, to find



System ścienny, 10 paneli, posortowane wg kolorów

- pomoc w organizacji pracy w zakładzie
- możliwość dowolnej rozbudowy
- malowany na kolor jasnoszary
- 10 paneli z PCV ze sworzniem obrotowym, posortowane wg kolorów
- format DIN A4
- 5 nasuwanych zakładek indeksujących (wstawki przezroczyste/wkładki kolorowe)
- w komplecie z zestawem do montażu

Op. zbior.	J. op.	Nr katalogowy	Cena sprz. netto €
1 sztuka	1 sztuka	02762928	72,92

Tarifold
Easy to see, to file, to find

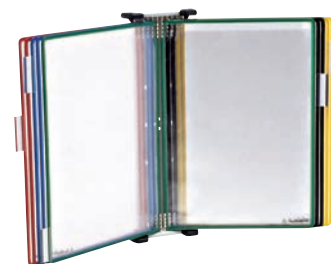

Uchwyt ścienny, metalowy

- uchwyt ścienny DIN A4, bez paneli
- z blokadami do utrzymywania paneli zapewniającymi optymalne kąty odczytu
- do montażu paneli informacyjnych ze sworzniami
- możliwość montażu kilku systemów ściennych obok siebie
- dostawa bez paneli informacyjnych
- w komplecie z zestawem do montażu

Op. zbior.	J. op.	Nr katalogowy	Cena sprz. netto €
1 sztuka	1 sztuka	03585896	21,60

Tarifold
Easy to see, to file, to find



System ścienny A4, magnetyczny, z 5 panelami

- uchwyt z blachy stalowej lakierowanej na szaro
- wbudowane paski magnetyczne
- szybki montaż na każdej metalowej powierzchni
- 5 paneli obrotowych z PVC w rozmiarze DIN A-4 w kolorach niebieskim, żółtym, zielonym, czerwonym, czarnym
- z 4 blokadami do utrzymywania paneli zapewniającymi optymalne kąty odczytu

Uwaga: magnetyczny system umożliwi łączenie ze sobą elementów, mocowany bez konieczności użycia zestawu montażowego.

Długość x szerokość x wysokość mm	Opór magnetyczny N	Kod KEP	Op. zbior.	J. op.	Nr katalogowy	Cena sprz. netto €
385 x 246 x 50	17,5		1 sztuka	1 sztuka	04358683	64,44

tarifold
Easy to see, to file, to find



System ścienny A4, magnetyczny, z 10 panelami

- powierzchnia odporna na uderzenia
- zaprojektowany z myślą o zastosowaniu w przemyśle, w zakładach produkcyjnych, na maszynach
- system może być zamontowany dosłownie wszędzie i w każdej chwili z łatwością zdemontowany bez pozostawiania śladów
- wymiar A4

Zawartość: 1 system ścienny w kolorze jasnoszarym z blachy stalowej z 4 blokadami do utrzymywania paneli, 10 paneli obrotowych (po 2 w kolorze niebieskim, czerwonym, żółtym, zielonym, czarnym).

Długość x szerokość x wysokość mm	Kod KEP	Op. zbior.	J. op.	Nr katalogowy	Cena sprz. netto €
385 x 246 x 50		1 sztuka	1 sztuka	04358681	99,50

tarifold
Easy to see, to file, to find



Uchwyt ścienny A4

- wykonany z blachy stalowej
- tył magnetyczny
- powierzchnia odporna na uderzenia
- może być zamontowany dosłownie wszędzie i z łatwością zdemontowany bez pozostawiania śladów
- z 4 blokadami do utrzymywania paneli
- przeznaczony do 10 paneli informacyjnych

Długość x szerokość x wysokość mm	Kod KEP	Op. zbior.	J. op.	Nr katalogowy	Cena sprz. netto €
365 x 90 x 25		1 sztuka	1 sztuka	04358680	48,14

tarifold
Easy to see, to file, to find



Kieszon przezroczysta

- pasuje do paneli obrotowych z PVC do systemu ściennego tarifold
- format DIN A4
- przezroczysta i antyrefleksyjna, z kolorową ramką
- otwierana od góry
- kieszenie pakowane po 10 sztuk

Kolor	Op. zbior.	J. op.	Nr katalogowy	Cena sprz. netto €
niebieski	1 opakowanie	10 sztuk	03585891	51,36
czerwony	1 opakowanie	10 sztuk	03585892	51,36
żółty	1 opakowanie	10 sztuk	03585893	51,36
zielony	1 opakowanie	10 sztuk	03585894	51,36
czarny	1 opakowanie	10 sztuk	03585895	51,36

tarifold
Easy to see, to file, to find



Kieszon z uchwytem do powieszenia, w formacie pionowym

- 5 sztuk, w różnych kolorach
- w formacie pionowym DIN A4 z uchwytem do powieszenia
- idealnie nadaje się do zastosowania jako tablica ogłoszeń, tablica informacyjna i do wielu innych zastosowań
- łatwe wkładanie i wymiana dokumentów

	Op. zbior.	J. op.	Nr katalogowy	Cena sprz. netto €
	1 opakowanie	5 sztuk	02762946	25,66



tarifold
Easy to see, to file, to find



Panel prezentacyjny, magnetyczny

- 5 paneli (1 jednostka opakowaniowa)
- w kolorze czarnym
- przezroczysty panel DIN A4 z paskiem magnetycznym
- idealny jako tablica maszynowa do warsztatu, tablica informacyjna do ekspozycji i do wielu innych zastosowań

Kod KEP	Op. zbior.	J. op.	Nr katalogowy	Cena sprz. netto €
	1 sztuka	1 sztuka	02762948	40,66

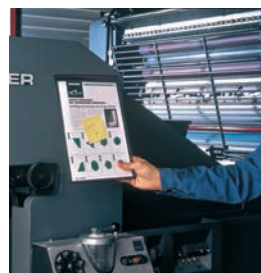

tarifold
Easy to see, to file, to find



Kieszon na prospekt z uchwytem do powieszenia, w formacie pionowym

- w kolorze niebieskim, z jednym uchwytem do powieszenia
- format poziomy DIN A4 do montażu ściennego z przedziałem o szerokości 2 cm na dokumenty, ulotki lub listy informacyjne

	Op. zbior.	J. op.	Nr katalogowy	Cena sprz. netto €
	1 opakowanie	5 sztuk	02762954	53,38



tarifold
Easy to see, to file, to find

Kieszon magnetyczna Kang Easy Clic, samoprzylepna

- 5 samoprzylepnych kieszeni (1 jednostka opakowaniowa) z zamknięciem magnetycznym
- przylega do prawie wszystkich gładkich, odtłuszczonych powierzchni, takich jak drewno, szkło lub metal
- szybka wymiana dokumentów dzięki magnetycznemu zamknięciu
- kieszenie można zdejmować bez pozostawiania śladów, można je szybko przykleić i odkleić, produkt wielokrotnego użytku
- powierzchnia z tworzywa sztucznego
- format DIN A4
- łatwe wkładanie i wymiana dokumentów

Kod KEP	Op. zbior.	J. op.	Nr katalogowy	Cena sprz. netto €
	1 opakowanie	5 sztuk	02762964	29,42



tarifold
Easy to see, to file, to find

Podkładka do pisania, z powłoką foliową

- podkładka tekturowa do pisania z powłoką foliową, w kolorze czarnym
- klips z dużą siłą zacisku (szerokość 8 mm)
- format DIN A4
- możliwość powieszenia

Wys. x szer. x gł. mm	Op. zbior.	J. op.	Nr katalogowy	Cena sprz. netto €
330 x 232 x 13	1 sztuka	12 sztuk	03567419	2,48



Podkładka do pisania MAULgo uni

- podkładka z odpornego na uderzenia tworzywa sztucznego w kolorze czarnym
- klips (szerokość mocowania 8 mm) z rygienką na przybory do pisania i bocznym uchwytem zaciskowym
- ogranicznik papieru z lewej strony
- format DIN A4
- made in Germany

Wys. x szer. x gł. mm	Op. zbior.	J. op.	Nr katalogowy	Cena sprz. netto €
343 x 233 x 16	1 sztuka	1 sztuka	02960339	6,22

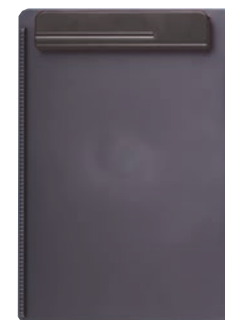

3
LAT
GWARANCJI

Podkładka do pisania, aluminiowa, z klipsem

- aluminiowa podkładka do pisania (anodyzowana) o zaokrąglonych krawędziach
- klips z dużą szerokością zacisku (8 mm)
- format DIN A4
- kolor: srebrne aluminium
- nadaje się do recydingu

Wys. x szer. x gł. mm	Op. zbior.	J. op.	Nr katalogowy	Cena sprz. netto €
319 x 230 x 14	1 sztuka	1 sztuka	02960341	19,66



2
LAT
GWARANCJI

Podkładka do cięcia MAULoutdoor

- idealna do mniejszych prac związanych z cięciem na podkładce
- wykonana ze specjalnego tworzywa sztucznego (2-warstwowego), z powierzchnią nie pozostawiającą śladów po cięciu
- możliwość zawieszenia na wieszaku
- klips, szerokość mocowania 8 mm, płaski
- w kolorze naturalnym
- format DIN A4
- nadaje się do recydingu

Wys. x szer. x gł. mm	Op. zbior.	J. op.	Nr katalogowy	Cena sprz. netto €
325 x 220 x 12	1 sztuka	1 sztuka	02960342	16,92



2
LAT
GWARANCJI

Kasetka na pieniądze

- wytrzymała kasetka z lakierowanej stali
- ciągniona bezszwowo
- uchwyt niklowany
- pokrywa z wkładką z pianki
- wkładka na monety z tworzywa sztucznego
- zamek cylindryczny z 2 kluczami w zestawie

2
LAT
GWARANCJI

Kolor	Wys. x gł. x szer. mm	Nr katalogowy	Cena sprz. netto €
niebieski	200 x 160 x 90	03960928	17,76
niebieski	250 x 180 x 90	03960929	21,06
niebieski	330 x 235 x 90	03960931	27,82



Kasetka na pieniądze, z wkładką

- wykonana z lakierowanej stali
- ciągniona bezszwowo
- opcjonalnie z 1 niklowanym uchwytem lub z 2 mocnymi uchwytemi z powłoką z tworzywa sztucznego
- zamek cylindryczny z 2 kluczami
- wkładka na monety z tworzywa sztucznego
- wkładka na monety euro do wszystkich 8 typów monet
- wyjmowana 3- lub 4-częściowa komora na banknoty
- w momencie otwarcia kasety wkładka na monety podnosi się i blokuje
- pokrywa pozostaje otwarta
- łatwe wyjmowanie monet dzięki ukośnemu ustawieniu wkładki
- wkładka z pianki umieszczona w pokrywie zapobiega wypadaniu monet podczas transportu
- w kolorze czarnym

Wykonanie	Liczba uchwytów	Wys. x gł. x szer. mm	Nr katalogowy	Cena sprz. netto €
3-częściowa komora na banknoty	1	300 x 240 x 90	03960930	32,22
4-częściowa komora na banknoty	2	370 x 290 x 110	03960932	61,54



Skrzynka na klucze ewakuacyjne, z szybką, czerwona

Wymiary (wys. x szer. x gł.) mm	Wykonanie	Nr katalogowy	Cena sprz. netto €
100 x 40 x 100	bez pałki do stłuczenia szybki	02969456	10,46
150 x 40 x 150	z pałką do stłuczenia szybki	02969457	18,22



Wymienna szybka do skrzynki na klucze ewakuacyjne (bez ilustracji)

Długość mm	Szerokość mm	Nr katalogowy	Cena sprz. netto €
100	100	04331887	1,30
150	150	04331888	1,30

Szafka na klucze, jasnoszara

- przeznaczona do montażu na ścianie (otwory z tyłu, łącznie z zestawem do montażu)
- obudowa i drzwiczki ciągnięte z blachy stalowej
- zamek cylindryczny z 2 kluczami
- rastrowy system regulacji wysokości listew, ocynkowane galwanicznie, w różnych kolorach i kolejno ponumerowane
- tworzywo sztuczne malowane proszkowo na kolor jasnoszary RAL 7035

Liczba miejsc na klucze	Wymiary (wys. x szer. x gł.) mm	Nr katalogowy	Cena sprz. netto €
30	300 x 240 x 78	02969458	35,08
45	300 x 240 x 78	02969459	42,68



Szafka na klucze DURABLE Key Box, z zamkiem cylindrycznym

- wysokiej jakości szafka na klucze wykonana z aluminium
- zamek cylindryczny z 2 kluczami
- zawsze widoczne pola na etykietach
- w zestawie przykładowe zawieszki do kluczy (po 2 w kolorze niebieskim i czarnym oraz po 1 w kolorze czerwonym i żółtym)
- drzwiczki otwierają się pod kątem ponad 90° umożliwiając wygodny dostęp do wszystkich kluczy
- w komplecie z zestawem do montażu

Liczba miejsc na klucze	Wymiary (wys. x szer. x gł.) mm	Nr katalogowy	Cena sprz. netto €
18	280 x 302 x 118	03241995	92,42
36	280 x 302 x 118	03241996	105,84
54	280 x 302 x 118	03241997	136,84
72	400 x 302 x 118	03241998	170,60



DURABLE Key Box, z zamkiem szyfrowym

- szafka na klucze w nowoczesnym wzornictwie, z aluminium
- drzwiczki otwierają się pod kątem ponad 90° umożliwiając wygodny dostęp do wszystkich kluczy
- zamek szyfrowy z indywidualnie ustawianym kodem, dostępnych 1000 możliwych kombinacji
- zawsze widoczne pola na etykietach przechowywanych kluczy
- w zestawie przykładowe zawieszki do kluczy (po 2 w kolorze niebieskim i czarnym oraz po 1 w kolorze czerwonym i żółtym)
- w komplecie z zestawem do montażu

Liczba miejsc na klucze	Wymiary (wys. x szer. x gł.) mm	Nr katalogowy	Cena sprz. netto €
36	302 x 280 x 118	03241999	140,76
72	302 x 400 x 118	03242000	206,28



Zawieszka do kluczy KeyClip

- nowatorski mechanizm zaciskowy
- zawsze widoczne okienko do opisywania
- prosty sposób opisywania zawieszek
- dostawa w woreczkach po 6 sztuk
- różne kolory: 2 x niebieski, 2 x czarny, 1 x czerwony, 1 x żółty
- wykonane z wysokiej jakości tworzywa sztucznego
- szybki dostęp dzięki precyzyjnemu wgłębieniu

Kolor	Op. zbior.	J. op.	Nr katalogowy	Cena sprz. netto €
czarny	1 opakowanie	1 opakowanie	03585883	5,74
czerwony	1 opakowanie	1 opakowanie	03585884	5,68
żółty	1 opakowanie	1 opakowanie	03585885	5,74
ciemnoniebieski	1 opakowanie	1 opakowanie	03585886	5,74
posortowane wg kolorów	1 opakowanie	1 opakowanie	03242001	5,68



Skrzynka na klucze

- wykonana z lakierowanej stali
- w kolorze szarym
- zamek cylindryczny z 2 kluczami
- w zestawie z zawieszkami do kluczy, materiałami mocującymi i numerowanymi polami
- przeznaczona do montażu na ścianie (otwory z tyłu, łącznie z zestawem do montażu)

Liczba kluczy	Liczba miejsc na klucze	Waga kg	Wymiary (wys. x szer. x gł.) mm	Nr katalogowy	Cena sprz. netto €
2	20	0,95	200 x 165 x 60	03960905	16,84
2	40	1,15	200 x 165 x 80	03960906	24,52
2	90	2,2	300 x 245 x 80	03960907	39,22
2	108	2,35	300 x 245 x 80	03960908	42,90
2	140	3,20	370 x 285 x 80	03960909	58,24

Sejf na klucze

- elektroniczny zamek kodowy z klawiaturą
- kolejno numerowane listwy z haczykami, z regulacją wysokości
- korpus o grubości 2 mm, drzwi o grubości 4 mm
- 2 stalowe śruby okrągłe
- powlekany proszkowo w kolorze RAL 7016 szary antracytowy
- przeznaczony do montażu na ścianie (otwory z tyłu, łącznie z zestawem do montażu)

Uwaga: baterie nie są dołączone do zestawu (sejf na 4 baterie AA).

Liczba haczyków	Wymiary (wys. x szer. x gł.) mm	Nr katalogowy	Cena sprz. netto €
25	310 x 320 x 120	03960924	159,12
30	340 x 400 x 120	03960925	198,22
50	340 x 400 x 120	03960926	207,68
60	340 x 400 x 120	03960927	214,20

Szafka na klucze

- 1- lub 2-drzwiowa
- zamek cylindryczny z 2 kluczami
- kolejno numerowana i regulowana listwa z haczykami
- zawieszki do kluczy i naklejki z numerami w standardzie
- przeznaczony do montażu na ścianie (otwory z tyłu, dostawa z zestawem do montażu)
- w kolorze jasnoszarym RAL 7035

Liczba drzwiczek	Liczba miejsc na klucze	Wymiary (wys. x szer. x gł.) mm	Kod KEP	Nr katalogowy	Cena sprz. netto €
1	50	550 x 380 x 80		03960915	92,82
1	64	450 x 300 x 80		03960914	76,42
1	100	550 x 380 x 80		03960916	111,40
1	150	550 x 380 x 140		03960910	152,80
1	200	550 x 380 x 140		03960911	171,36
1	250	550 x 380 x 205		03960917	239,86
1	300	550 x 380 x 205		03960918	264,70
2	400	550 x 730 x 140		03960919	328,36
2	600	550 x 730 x 205		03960912	466,12
2	780	1300 x 730 x 250	☒	03960920	884,80
2	860	250 x 1300 x 730	☒	03960921	892,14
2	940	1300 x 730 x 250	☒	03960922	917,02
2	1020	1300 x 730 x 250	☒	03960923	939,02
2	1170	1300 x 730 x 250	☒	03960913	1.003,60



Klucz surowy

Dostawa: 2 klucze surowe.



Wykonanie	Nr katalogowy	Cena sprz. netto €
do sejfu	04512465	2,70
do 2-drzwiowych skrzynek na klucze	04512466	1,36
do kasetek na pieniądze	04512467	1,36
do 1-drzwiowych skrzynek na klucze	04512468	1,36





Czapka

Strona 2/22



Nauszniki ochronne

Strona 2/115



Odzież ostrzegawcza

Strona 2/60



Rękawice chroniące przed przecięciem

Strona 2/74



Kurtki softshell

Strona 2/39



Obuwie bezpieczne

Strona 2/2



Odzież przeciwdeszczowa

Strona 2/24



Rękawice z dzianiny

Strona 2/74



Kaski ochronne

Strona 2/84



Odzież dla pracowników leśnictwa

Strona 2/56



Odzież rekreacyjna

Strona 2/27



Spodnie ogrodnicze

Strona 2/31

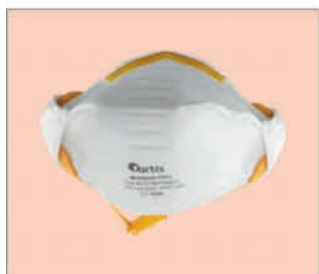

Maski ochronne

Strona 2/92



Odzież jednorazowego użytku

Strona 2/48



Okulary ochronne

Strona 2/104



Zatyczki do uszu

Strona 2/121



Maski pełne

Strona 2/100



Odzież ochronna dla spawaczy

Strona 2/64



Osłona twarzy

Strona 2/90



Zatyczki do uszu na pałąku

Strona 2/121

Półbuty bezpieczne »Asgard« i buty wysokie, bezpieczne »Midgard«, S1

Dopuszczenie/norma: EN ISO 20345, S1

Wykonanie:

- sportowe obuwie bezpieczne
- cholewka ze skóry nubukowej wysokiej jakości
- oddychająca podszewka Breath-Tex

Wkładka: ukształtowana anatomicznie

Podszewa: podszewa zewnętrzna PUR odporna na ścieranie, śródpodszewa wykonana z miękkiego materiału PUR comfort

Materiał: materiał wierzchni - skóra zamszowa, podszewka Breath-Tex

Bezpieczeństwo: podnosek z tworzywa sztucznego

Tęgość: 11

Kolor: niebieski

CLASSIC

fortis



»Asgard«

Wykonanie	Rozmiar	Op. zbior.	J. op.	Nr katalogowy	Cena sprz. netto €
Półbuty »Asgard«	38	1 para	1 para	03687502	56,18
Półbuty »Asgard«	39	1 para	1 para	03687501	56,18
Półbuty »Asgard«	40	1 para	1 para	03687500	56,18
Półbuty »Asgard«	41	1 para	1 para	03687499	56,18
Półbuty »Asgard«	42	1 para	1 para	03687498	56,18
Półbuty »Asgard«	43	1 para	1 para	03687497	56,18
Półbuty »Asgard«	44	1 para	1 para	03687496	56,18
Półbuty »Asgard«	45	1 para	1 para	03687495	56,18
Półbuty »Asgard«	46	1 para	1 para	03687494	56,18
Półbuty »Asgard«	47	1 para	1 para	03687493	56,18
Półbuty »Asgard«	48	1 para	1 para	03687492	56,18
Buty wysokie, sznurowane »Midgard«	38	1 para	1 para	03687513	61,46
Buty wysokie, sznurowane »Midgard«	39	1 para	1 para	03687512	61,46
Buty wysokie, sznurowane »Midgard«	40	1 para	1 para	03687511	61,46
Buty wysokie, sznurowane »Midgard«	41	1 para	1 para	03687510	61,46
Buty wysokie, sznurowane »Midgard«	42	1 para	1 para	03687509	61,46
Buty wysokie, sznurowane »Midgard«	43	1 para	1 para	03687508	61,46
Buty wysokie, sznurowane »Midgard«	44	1 para	1 para	03687507	61,46
Buty wysokie, sznurowane »Midgard«	45	1 para	1 para	03687506	61,46
Buty wysokie, sznurowane »Midgard«	46	1 para	1 para	03687505	61,46
Buty wysokie, sznurowane »Midgard«	47	1 para	1 para	03687504	61,46
Buty wysokie, sznurowane »Midgard«	48	1 para	1 para	03687503	61,46

Buty wysokie, sznurowane »Mjöll«

Dopuszczenie/norma: EN ISO 20345 S3

Wykonanie:

- wyścielany język
- wkładka na całej długości
- ergonomiczny kształt

Podeszwa: antypoślizgowa, 2-warstwowa podeszwa zewnętrzna PUR, antystatyczna, olejoodporna i kwasoodporna

Materiał: cholewka z gładkiej pełnej skóry bydlęcej

Bezpieczeństwo: podnosek stalowy, stalowa śródpodeszwa antyprzebiciowa

Tęgość: 11

Kolor: czarny

fortis



Rozmiar	Wykonanie	Kolor	Op. zbior.	J. op.	Nr katalogowy	Cena sprz. netto €
39	Mjöll	czarny	1 para	1 para	04382426	56,26
40	Mjöll	czarny	1 para	1 para	04382425	56,26
41	Mjöll	czarny	1 para	1 para	04382424	56,26
42	Mjöll	czarny	1 para	1 para	04382423	56,26
43	Mjöll	czarny	1 para	1 para	04382422	56,26
44	Mjöll	czarny	1 para	1 para	04382421	56,26
45	Mjöll	czarny	1 para	1 para	04382420	56,26
46	Mjöll	czarny	1 para	1 para	04382419	56,26
47	Mjöll	czarny	1 para	1 para	04382418	56,26
48	Mjöll	czarny	1 para	1 para	04382457	56,26

Półbuty »Alviss«, »Dain« i »Gunnar«, S1P

fortis

S1

Dopuszczenie/norma: EN ISO 20345, S1P

Wykonanie:

- podszewka z kanałami powietrznymi zapewniająca wysoką oddychalność
- antybakteryjne i oddychające

Wkładka: bez elementów metalowych, odporna na przebicie śródpodeszwa, chroniąca 100% powierzchni stopy

Podeszwa: PU/PUTR dla optymalnego komfortu i najlepszych właściwości antypoślizgowych, wkładka antystatyczna

Materiał: poliuretan z perforacją dla lepszej cyrkulacji powietrza

Bezpieczeństwo: perforowany podnosek aluminiowy (200 J)



»Alviss«



»Dain«



»Gunnar«

Rozmiar	Wykonanie	Op. zbior.	J. op.	Nr katalogowy	Cena sprz. netto €
39	Alviss	1 para	1 para	04382456	71,54
40	Alviss	1 para	1 para	04382455	71,54
41	Alviss	1 para	1 para	04382454	71,54
42	Alviss	1 para	1 para	04382453	71,54
43	Alviss	1 para	1 para	04382452	71,54
44	Alviss	1 para	1 para	04382451	71,54
45	Alviss	1 para	1 para	04382450	71,54
46	Alviss	1 para	1 para	04382449	71,54
47	Alviss	1 para	1 para	04382448	71,54
48	Alviss	1 para	1 para	04382447	71,54
39	Dain	1 para	1 para	04382446	71,54
40	Dain	1 para	1 para	04382445	71,54
41	Dain	1 para	1 para	04382444	71,54
42	Dain	1 para	1 para	04382443	71,54
43	Dain	1 para	1 para	04382442	71,54
44	Dain	1 para	1 para	04382441	71,54
45	Dain	1 para	1 para	04382440	71,54
46	Dain	1 para	1 para	04382439	71,54
47	Dain	1 para	1 para	04382438	71,54
48	Dain	1 para	1 para	04382437	71,54
39	Gunnar	1 para	1 para	04382436	71,54
40	Gunnar	1 para	1 para	04382435	71,54
41	Gunnar	1 para	1 para	04382434	71,54
42	Gunnar	1 para	1 para	04382433	71,54
43	Gunnar	1 para	1 para	04382432	71,54
44	Gunnar	1 para	1 para	04382431	71,54
45	Gunnar	1 para	1 para	04382430	71,54
46	Gunnar	1 para	1 para	04382429	71,54
47	Gunnar	1 para	1 para	04382428	71,54
48	Gunnar	1 para	1 para	04382427	71,54

Półbuty bezpieczne, budowlane i buty wysokie, bezpieczne, budowlane, S3 SRA

Dopuszczenie/norma: EN ISO 20345 S3 SRA

- ergonomicznie ukształtowana krawędź cholewki
- wyścielany skórzany język
- wkładka na całej długości

Podeszwa: 2-warstwowa podeszwa zewnętrzna z poliuretanu

Materiał: cholewka z tłoczonej skóry licowej

Bezpieczeństwo: podnosek stalowy, stalowa śródpodeszwa antyprzebiçciowa

Tęgość: 10

BASIC

fortis

S3



półbuty



buty wysokie

Wykonanie	Rozmiar	Op. zbior.	J. op.	Nr katalogowy	Cena sprz. netto €
Półbuty bezpieczne, budowlane, S3	38	1 para	1 para	03241085	30,80
Półbuty bezpieczne, budowlane, S3	39	1 para	1 para	03241084	30,80
Półbuty bezpieczne, budowlane, S3	40	1 para	1 para	03241083	30,80
Półbuty bezpieczne, budowlane, S3	41	1 para	1 para	03241082	30,80
Półbuty bezpieczne, budowlane, S3	42	1 para	1 para	03241081	30,80
Półbuty bezpieczne, budowlane, S3	43	1 para	1 para	03241080	30,80
Półbuty bezpieczne, budowlane, S3	44	1 para	1 para	03241079	30,80
Półbuty bezpieczne, budowlane, S3	45	1 para	1 para	03241078	30,80
Półbuty bezpieczne, budowlane, S3	46	1 para	1 para	03241077	30,80
Półbuty bezpieczne, budowlane, S3	47	1 para	1 para	03241076	30,80
Półbuty bezpieczne, budowlane, S3	48	1 para	1 para	03241075	30,80
Buty wysokie, bezpieczne, budowlane, S3 UK	38	1 para	1 para	03241074	30,80
Buty wysokie, bezpieczne, budowlane, S3 UK	39	1 para	1 para	03241073	30,80
Buty wysokie, bezpieczne, budowlane, S3 UK	40	1 para	1 para	03241072	30,80
Buty wysokie, bezpieczne, budowlane, S3 UK	41	1 para	1 para	03241071	30,80
Buty wysokie, bezpieczne, budowlane, S3 UK	42	1 para	1 para	03241070	30,80
Buty wysokie, bezpieczne, budowlane, S3 UK	43	1 para	1 para	03241069	30,80
Buty wysokie, bezpieczne, budowlane, S3 UK	44	1 para	1 para	03241068	30,80
Buty wysokie, bezpieczne, budowlane, S3 UK	45	1 para	1 para	03241067	30,80
Buty wysokie, bezpieczne, budowlane, S3 UK	46	1 para	1 para	03241066	30,80
Buty wysokie, bezpieczne, budowlane, S3 UK	47	1 para	1 para	03241065	30,80
Buty wysokie, bezpieczne, budowlane, S3 UK	48	1 para	1 para	03241064	30,80

Buty wysokie, spawalnicze »Stan«, S3 HI

ELTEN
Take a walk on the safe side

Dopuszczenie/norma: EN ISO 20349, S3 HI HRO/Fe/Al

Wykonanie:

- szwy odporne na wysokie temperatury

Podeszwa: wkładka na całej powierzchni, Basic grey

Materiał: ognioodporna skóra bydlęca

Bezpieczeństwo: podnosek stalowy oraz ochrona antyprzebićowa bez części metalowych

Tęgłość: 11

Kolor: czarny



Rozmiar	Op. zbior.	J. op.	Nr katalogowy	Cena sprz. netto €
39	1 para	1 para	03802740	151,36
40	1 para	1 para	03802741	151,36
41	1 para	1 para	03802742	151,36
42	1 para	1 para	03802743	151,36
43	1 para	1 para	03802744	151,36
44	1 para	1 para	03802745	151,36
45	1 para	1 para	03802746	151,36
46	1 para	1 para	03802747	151,36
47	1 para	1 para	03802748	151,36

Buty wysokie, z zapięciem na klamrę »Anderson Roof«, S3 SRC HRO HI

ELTEN
Take a walk on the safe side

Dopuszczenie/norma: EN ISO 20345, S3 SRC HRO HI

- praktyczne zapięcie na klamrę pozwalające łatwo i szybko dopasować buty
- szwy z Nomexu®, odporne na wysokie temperatury
- język zintegrowany, wyścielany kołnierz

Wkładka: wkładka na całej powierzchni ESD PRO, czarna

Podeszwa: podeszwa guma/PU Sky, ochrona czubka buta PU

Materiał: skóra bydlęca, podszewka skórzana

Bezpieczeństwo: podnosek stalowy, ochrona antyprzebićowa bez elementów metalowych

Waga: ok. 1500 g (rozmiar 42)

Kolor: czarny



Rozmiar	Op. zbior.	J. op.	Nr katalogowy	Cena sprz. netto €
40	1 para	1 para	04200630	123,36
41	1 para	1 para	04200631	123,36
42	1 para	1 para	04200632	123,36
43	1 para	1 para	04200633	123,36
44	1 para	1 para	04200634	123,36
45	1 para	1 para	04200635	123,36
46	1 para	1 para	04200636	123,36
47	1 para	1 para	04200637	123,36
48	1 para	1 para	04200638	123,36

Buty wysokie, dekarские »Anderson Loop« S3 SRC HRO HI

Dopuszczenie/norma: EN ISO 20345, S3 SRC HRO HI

Wykonanie:

- język wyścielany, zintegrowany

Wkładka: wkładka na całej powierzchni ESD PRO, czarna

Podeszwa: podeszwa guma/PU Sky, ochrona czubka buta PU

Materiał: skóra bydlęca, podszewka skórzana, sznurowadła i szwy z Nomexu®, odporne na wysokie temperatury

Bezpieczeństwo: podnosek stalowy, ochrona antyprzebiciowa bez elementów metalowych

Kolor: czarny

ELTEN
Take a walk on the safe side

S3



Rozmiar	Op. zbior.	J. op.	Nr katalogowy	Cena sprz. netto €
40	1 para	1 para	04200639	123,36
41	1 para	1 para	04200640	123,36
42	1 para	1 para	04200641	123,36
43	1 para	1 para	04200642	123,36
44	1 para	1 para	04200643	123,36
45	1 para	1 para	04200644	123,36
46	1 para	1 para	04200645	123,36
47	1 para	1 para	04200646	123,36
48	1 para	1 para	04200647	123,36

Półbuty bezpieczne »644220« i buty wysokie, bezpieczne »634200«, S3 SRC ESD

Dopuszczenie/norma: wg EN ISO 20345 S3 SRC ESD

Wykonanie:

- podnosek bez elementów metalowych

Wkładka: Evercushion® BA

Podeszwa: podeszwa z podwójnego poliuretanu naturalFLEXMOTION™ z elementem iCELL, bardzo dobra amortyzacja, elastyczna i antypoślizgowa

Materiał: cholewka: z olejowanej skóry, podszewka: podszewka funkcyjna BreathActive

Bezpieczeństwo: podnosek z włókna szklanego, elastyczna wkładka antyprzebiciowa FAP®

Tęgość: 11

Kolor: czarny/niebieski

FAP
FLEXIBLE ANTI PENETRATION

PUMA
SAFETY

S3



półbuty »644220«



buty wysokie »634200«

Wykonanie	Rozmiar	Op. zbior.	J. op.	Nr katalogowy	Cena sprz. netto €
Półbuty »644220«	40	1 para	1 para	04365775	115,02
Półbuty »644220«	41	1 para	1 para	04365776	115,02
Półbuty »644220«	42	1 para	1 para	04365777	115,02
Półbuty »644220«	43	1 para	1 para	04365778	115,02
Półbuty »644220«	44	1 para	1 para	04365779	115,02
Półbuty »644220«	45	1 para	1 para	04365780	115,02
Półbuty »644220«	46	1 para	1 para	04365781	115,02
Półbuty »644220«	47	1 para	1 para	04365782	115,02
Buty wysokie »634200«	40	1 para	1 para	04365767	122,82
Buty wysokie »634200«	41	1 para	1 para	04365768	122,82
Buty wysokie »634200«	42	1 para	1 para	04365769	122,82
Buty wysokie »634200«	43	1 para	1 para	04365770	122,82
Buty wysokie »634200«	44	1 para	1 para	04365771	122,82
Buty wysokie »634200«	45	1 para	1 para	04365772	122,82
Buty wysokie »634200«	46	1 para	1 para	04365773	122,82
Buty wysokie »634200«	47	1 para	1 para	04365774	122,82

Półbuty bezpieczne »642750« i buty wysokie, bezpieczne »632250«, S3 SRC

Dopuszczenie/norma: S3 SRC EN ISO 20345

Wykonanie:

- podnosek i ochrona pięty

Wkładka: evercushion® pro

Podeszwa: podeszwa TPU METRO PROTECT

Materiał: hydrofobowy zamsz, podszewka funkcyjna BreathActive

Bezpieczeństwo: podnosek aluminiowy, elastyczna wkładka antyprzebiciowa FAP®

Tęgość: 11

Kolor: czarny/niebieski



półbuty »642750«



buty wysokie »632250«

Wykonanie	Rozmiar	Op. zbior.	J. op.	Nr katalogowy	Cena sprz. netto €
Półbuty »642750«	39	1 para	1 para	04030588	113,08
Półbuty »642750«	40	1 para	1 para	04030589	113,08
Półbuty »642750«	41	1 para	1 para	04030590	113,08
Półbuty »642750«	42	1 para	1 para	04030591	113,08
Półbuty »642750«	43	1 para	1 para	04030592	113,08
Półbuty »642750«	44	1 para	1 para	04030593	113,08
Półbuty »642750«	45	1 para	1 para	04030594	113,08
Półbuty »642750«	46	1 para	1 para	04030595	113,08
Półbuty »642750«	47	1 para	1 para	04030596	113,08
Buty wysokie »632250«	39	1 para	1 para	04188378	116,98
Buty wysokie »632250«	40	1 para	1 para	04188379	116,98
Buty wysokie »632250«	41	1 para	1 para	04188380	116,98
Buty wysokie »632250«	42	1 para	1 para	04188381	116,98
Buty wysokie »632250«	43	1 para	1 para	04188382	116,98
Buty wysokie »632250«	44	1 para	1 para	04188383	116,98
Buty wysokie »632250«	45	1 para	1 para	04188384	116,98
Buty wysokie »632250«	46	1 para	1 para	04188385	116,98

Półbuty bezpieczne »642590«, S1P SRA HRO

Dopuszczenie/norma: EN ISO 20345, S1P SRA HRO

Wykonanie:

- elementy odblaskowe

Wkładka: evercushion® BA

Podeszwa: podeszwa MOTION wykonana z gumy, duoCELL i TCS (Torsion Control System), odporna na temperaturę do 300 °C

Materiał: skóra z oddychającym materiałem Sandwich-Mesh, podszewka funkcyjna BreathActive

Bezpieczeństwo: podnosek z tworzywa sztucznego, elastyczna wkładka antyprzebiciowa FAP®

Waga: 1200 g

Tęgość: 11



Rozmiar	Op. zbior.	J. op.	Nr katalogowy	Cena sprz. netto €
39	1 para	1 para	03802816	118,92
40	1 para	1 para	03802817	118,92
41	1 para	1 para	03802818	118,92
42	1 para	1 para	03802819	118,92
43	1 para	1 para	03802820	118,92
44	1 para	1 para	03802821	118,92
45	1 para	1 para	03802822	118,92
46	1 para	1 para	03802823	118,92

Buty bezpieczne, damskie »642880«, S2 SRC HRO

Dopuszczenie/norma: EN ISO 20345, S2 SRC HRO

Wykonanie:

- pod piętą dodatkowe elementy tłumiące IQ CELL
- podnosek TPU

Wkładka: evercushion® MISS

Podszwa: podszwa MISS SAFETY MOTION wykonana z gumy z systemem Torsion Control, odporna na temperaturę do 300 °C

Materiał: gładka, pełna skóra bydlęca z elementami syntetycznymi, podszewka funkcyjna BreathActive

Bezpieczeństwo: podnosek stalowy

Waga: 1040 g

Tęgość: F

Kolor: czarny/fioletowy



Rozmiar	Op. zbior.	J. op.	Nr katalogowy	Cena sprz. netto €
35	1 para	1 para	04130805	99,42
36	1 para	1 para	03689671	99,42
37	1 para	1 para	03689672	99,42
38	1 para	1 para	03689673	99,42
39	1 para	1 para	03689674	99,42
40	1 para	1 para	03689675	99,42
41	1 para	1 para	03689676	99,42
42	1 para	1 para	03794763	99,42

Kaloszki bezpieczne »Purofort®+ Rugged«, S5 CI SRC

Dopuszczenie/norma: EN ISO 20345, S5 CI SRC

Wykonanie:

- 100 % wodoodporne
- brak szwów
- elastyczne i stabilne
- łatwe do pielęgnacji i czyszczenia
- nie stają się kruche i łamliwe
- materiał zewnętrzny odporny na przecięcie

Wkładka: ukształtowana anatomicznie

Podeszwa: optymalna przyczepność na nierównej i mokrej nawierzchni

Odporność: minerały, oleje i smary zwierzęce i roślinne, środki dezynfekujące, zawiesiny, rozpuszczalniki, różne chemikalia

Bezpieczeństwo: podnosek stalowy, stalowa śródpodeszwa antyprzebiciowa

Kolor: czarny

PUROFORT® 



Rozmiar	Op. zbior.	J. op.	Nr katalogowy	Cena sprz. netto €
39	1 para	1 para	03903564	95,32
40	1 para	1 para	03903565	95,32
41	1 para	1 para	03903566	95,32
42	1 para	1 para	03903567	95,32
43	1 para	1 para	03903568	95,32
44	1 para	1 para	03903569	95,32
45	1 para	1 para	03903570	95,32
46	1 para	1 para	03903571	95,32
47	1 para	1 para	03903572	95,32
48	1 para	1 para	03903573	95,32
49/50	1 para	1 para	03903574	95,32

Kaloszki bezpieczne, budowlane »Acifort«, S5 SRA

Dopuszczenie/norma: EN ISO 20345, S5 SRA

Podeszwa: stabilna podeszwa zewnętrzna, dobra podeszwa w części stykającej się z podłożem

Obszary zastosowania: szeroki zakres zastosowań w budownictwie

Odporność: minerały, oleje i smary zwierzęce i roślinne, środki dezynfekujące, kwasy, różne chemikalia, cement, beton

Bezpieczeństwo: podnosek stalowy, stalowa śródpodeszwa antyprzebiciowa

Kolor: czarny





Rozmiar	Op. zbior.	J. op.	Nr katalogowy	Cena sprz. netto €
39/40	1 para	1 para	03795069	25,28
41	1 para	1 para	03795070	25,28
42	1 para	1 para	03795071	25,28
43	1 para	1 para	03795072	25,28
44	1 para	1 para	03795073	25,28
45	1 para	1 para	03795074	25,28
46	1 para	1 para	03795075	25,28
47	1 para	1 para	03795076	25,28
48	1 para	1 para	03795077	25,28

Kaloszki bezpieczne, budowlane »Protomaster«, S5 SRA

Dopuszczenie/norma: EN ISO 20345 S5 SRA

Odporność: minerały, oleje i smary zwierzęce i roślinne, środki dezynfekujące, różne chemikalia

Bezpieczeństwo: podnosek stalowy, stalowa śródpodeszwa antyprzebiociowa

Kolor: żółty

Rozmiar	Op. zbior.	J. op.	Nr katalogowy	Cena sprz. netto €
39	1 para	1 para	02355167	17,82
40	1 para	1 para	02355168	18,20
41	1 para	1 para	02355169	18,20
42	1 para	1 para	02355170	18,20
43	1 para	1 para	02355171	18,20
44	1 para	1 para	02355172	18,20
45	1 para	1 para	02355173	18,20
46	1 para	1 para	02355174	18,20
47	1 para	1 para	02355175	18,20
48	1 para	1 para	03411031	17,82

DUNLOP
PROTECTIVE FOOTWEAR



Kaloszki »Pricemaster«

Dopuszczenie/norma: CE

Wykonanie:

- brak elementów stalowych

Kolor: czarny

Rozmiar	Op. zbior.	J. op.	Nr katalogowy	Cena sprz. netto €
39	1 para	1 para	03176460	9,10
40	1 para	1 para	03176461	9,10
41	1 para	1 para	03176462	9,10
42	1 para	1 para	03176463	9,10
43	1 para	1 para	03176464	9,10
44	1 para	1 para	03176465	9,10
45	1 para	1 para	03176466	9,10
46	1 para	1 para	03176467	9,10
47	1 para	1 para	03176468	9,10

DUNLOP
PROTECTIVE FOOTWEAR



Kaloszki zimowe »Blizzard«

Wykonanie:

- komfort termiczny do -15 °C
- wodoszczelne sznurowanie
- brak elementów stalowych

Podeszwa: amortyzacja wstrząsów, dobra przyczepność na gładkich, zimowych powierzchniach

Materiał: podszewka syntetyczna

Kolor: zielony

Rozmiar	Op. zbior.	J. op.	Nr katalogowy	Cena sprz. netto €
39	1 para	1 para	03689680	47,40
40	1 para	1 para	03689681	47,40
41	1 para	1 para	03689682	47,40
42	1 para	1 para	03689683	47,40
43	1 para	1 para	03689684	47,40
44	1 para	1 para	03689685	47,40
45	1 para	1 para	03689686	47,40
46	1 para	1 para	03689687	47,40
47	1 para	1 para	03689688	47,40

DUNLOP
PROTECTIVE FOOTWEAR



Skarpety funkcjonalne, ESD

Wykonanie:

- stałe wyładowania elektrostatyczne
- idealne dopasowanie do stopy dzięki opasce ściągającej na śródstopiu
- wytrzymała podeszwa frotte
- podwyższona pięta amortyzująca tylną krawędź buta
- miękki plusz od góry palców, ochrona przed pęcherzami i uciskami
- wyrównywanie temperatury dzięki materiałowi Thermolite

Materiał: 70 % poliester (Thermolite), 15 % poliester, 8 % poliamid, 5 % włókna metalowe, 2 % elastan

Kolor: czarny/szary

Rozmiar	Op. zbior.	J. op.	Nr katalogowy	Cena sprz. netto €
39-41	1 para	1 para	03241034	10,00
42-44	1 para	1 para	03241035	10,00
45-47	1 para	1 para	03241033	10,00

INNOVATION

fortis



Skarpety funkcjonalne, krótkie

Wykonanie:

- z miękką bawełnianą strefą pluszową

Materiał: 60 % wełna dziewicza, 30 % bawełna, 10 % poliester

Kolor: szary

Rozmiar	Op. zbior.	J. op.	Nr katalogowy	Cena sprz. netto €
39-41	1 para	1 para	03241038	8,50
42-44	1 para	1 para	03241037	8,50
45-47	1 para	1 para	03241036	8,50

COMFORT

fortis



Skarpety funkcjonalne »Dunova«

Wykonanie:

- nie chłodzą i nie kleją się do skóry dzięki właściwościom szybkooschnącym
- włókna Dunova® o właściwościach regulujących temperaturę, leżą wygodnie i przyjemnie na skórze
- wytrzymała podeszwa frotte z podwyższoną piętą i miękkim pluszem od góry palców (ochrona przed pęcherzami i uciskami)
- łatwe do pielęgnacji

Materiał: 50 % bawełna, 30 % poliester (Dunova®), 15 % poliamid, 5 % elastan

Kolor: czarny/niebieski

Rozmiar	Op. zbior.	J. op.	Nr katalogowy	Cena sprz. netto €
39-41	1 para	1 para	03240963	8,12
42-44	1 para	1 para	03240964	8,12
45-47	1 para	1 para	03240965	8,12

COMFORT

fortis



Skarpety rekreacyjne

Wykonanie:

- wzmocniona pięta i palec
- pluszowa wyściółka na podeszwie stopy i od podwyższonej pięty do palców
- bezuciskowe, płaskie szwy
- wysoka trwałość
- można prać do 60 °C

Materiał: 85 % bawełna, 15 % poliamid

Kolor: czarny

Rozmiar	Op. zbior.	J. op.	Nr katalogowy	Cena sprz. netto €
39-41	1 para	1 para	03241047	6,00
42-44	1 para	1 para	03241046	6,00
45-47	1 para	1 para	03241045	6,00
48-52	1 para	1 para	03241044	6,00

Skarpety zdrowotne

Wykonanie:

- pluszowe wypełnienie pięty, podeszwy i palców
- można prać do 30 °C

Materiał: 70 % wełna dziewicza, 30 % poliester

Kolor: antracyt

Rozmiar	Op. zbior.	J. op.	Nr katalogowy	Cena sprz. netto €
39-40	1 para	1 para	03241043	8,12
41-42	1 para	1 para	03241042	8,12
43-44	1 para	1 para	03241041	8,12
45-46	1 para	1 para	03241040	8,12
47-48	1 para	1 para	03241039	8,12

Skarpety robocze

Wykonanie:

- wzorowane na skarpetach dla Bundeswehry
- można prać do 30 °C

Materiał: 60 % wełna dziewicza, 40 % poliester

Kolor: szary

Rozmiar	Op. zbior.	J. op.	Nr katalogowy	Cena sprz. netto €
39-40	1 para	1 para	03241062	6,62
41-42	1 para	1 para	03241061	6,62
43-44	1 para	1 para	03241060	6,62
45-46	1 para	1 para	03241059	6,62
47-48	1 para	1 para	03241058	6,62

Skarpety do wysokiego obuwia

Wykonanie:

- pełny plusz
- bardzo ciepłe i miękkie

Materiał: 70 % wełna dziewicza, 30 % poliester

Kolor: zielony

Rozmiar	Op. zbior.	J. op.	Nr katalogowy	Cena sprz. netto €
39-41	1 para	1 para	03241057	10,12
42-44	1 para	1 para	03241056	10,12
45-47	1 para	1 para	03241055	10,12

CLASSIC

fortis



CLASSIC

fortis



BASIC

fortis



BASIC

fortis



Wkładki do butów

Wykonanie:

- z filcu
- ze zintegrowanym filtrem z węglem aktywnym zapobiegającym powstawaniu nieprzyjemnych zapachów
- opakowane do sprzedaży w systemie samoobsługi

Rozmiar	Op. zbior.	J. op.	Nr katalogowy	Cena sprz. netto €
39	1 para	1 para	03258052	3,70
40	1 para	1 para	03258051	3,70
41	1 para	1 para	03258050	3,70
42	1 para	1 para	03258049	3,70
43	1 para	1 para	03258048	3,70
44	1 para	1 para	03258047	3,70
45	1 para	1 para	03258046	3,70
46	1 para	1 para	03258045	3,70
47	1 para	1 para	03258044	3,70

CLASSIC

fortis



Wkładki do butów, antystatyczne

Wykonanie:

- wysoka zawartość węgla aktywnego zatrzymuje nieprzyjemny zapach stóp i wchłania pot
- antibakteryjne
- antygrzybicze
- antystatyczne
- indywidualnie przycinane na wymiar (rozmiar 32-46)
- opakowane do sprzedaży w systemie samoobsługi

Materiał: strona wierzchnia 50 % bawełna, 50 % poliester

Rozmiar	Op. zbior.	J. op.	Nr katalogowy	Cena sprz. netto €
Rozmiar uniwersalny	1 sztuka	1 sztuka	03241054	3,62

CLASSIC

fortis



Wkładki do butów, termoizolacyjne, z warstwą aluminium

Wykonanie:

- wkładki do butów izolujące od zimna
- do przycięcia
- opakowane do sprzedaży w systemie samoobsługi

Rozmiar	Op. zbior.	J. op.	Nr katalogowy	Cena sprz. netto €
Rozmiar uniwersalny	1 para	1 para	03266818	2,80

CLASSIC

fortis



Wkładki do butów z węglem aktywnym

Wykonanie:

- z oddychającej pianki lateksowej
- antibakteryjne
- antygrzybicze
- miękkie i elastyczne
- bardzo komfortowe
- do przycięcia
- opakowane do sprzedaży w systemie samoobsługi

Rozmiar	Op. zbior.	J. op.	Nr katalogowy	Cena sprz. netto €
Rozmiar uniwersalny	1 para	1 para	03241063	3,02

BASIC

fortis



Wkładki ocieplające, bawełniane

Wykonanie:

- komfort termiczny i suchość
- wilgoć jest absorbowana przez bawełnę
- 3-warstwowe
- można prać do 30 °C

Materiał: warstwa pianki pokryta 100 % bawełnianym dżersejem (wewnątrz i na zewnątrz)

Kolor: niebieski

Rozmiar	Op. zbior.	J. op.	Nr katalogowy	Cena sprz. netto €
37-38	1 para	1 para	03242186	6,42
39-40	1 para	1 para	03242187	6,42
41-42	1 para	1 para	03242188	6,42
43-44	1 para	1 para	03242189	6,42
45-46	1 para	1 para	03242190	6,42
47-48	1 para	1 para	03242191	6,42

CLASSIC

fortis



Wkładki ocieplające, z włókniny mieszanej

Wykonanie:

- komfort termiczny i suchość
- wyjątkowo absorbujące wilgoć
- przyjazne dla skóry
- 3-warstwowe
- można prać w 30 °C

Materiał: pianka PE, włóknina mieszana (wewnątrz i na zewnątrz)

Kolor: szary

Rozmiar	Op. zbior.	J. op.	Nr katalogowy	Cena sprz. netto €
37-38	1 para	1 para	03242179	4,20
39-40	1 para	1 para	03242181	4,20
41-42	1 para	1 para	03242182	4,20
43-44	1 para	1 para	03242183	4,20
45-46	1 para	1 para	03242184	4,20
47-48	1 para	1 para	03242185	4,20

BASIC

fortis



Kurtka pilotka »Oslo«



Wykonanie:

- odpinana podpinka z dzianiny futerkowej baranizowanej
- odpinane rękawy
- bardzo duży 1-kierunkowy zamek błyskawiczny
- dwie kieszenie na piersi zapinane na zamek
- po prawej stronie naszyta kieszeń na telefon z zatraskiem i zapięciem na rzep
- kieszeń na rękawie zapinana na zamek
- dwie kieszenie boczne
- kieszeń wewnętrzna
- rękawy i dół kurtki zakończone ściągaczem
- możliwość noszenia jako kamizelka i kurtka
- każda wersja z podpinką i bez (4 w 1)

Materiał:

Materiał wierzchni: 60 % poliester, 40 % bawełna

Materiał wewnętrzny: 100 % poliester

Ocieplenie: 100 % poliester

Futerko: 100 % poliester



czarny/antracytowy



chabrowy

granatowy

czarny

granatowy/niebieski

Rozmiar	Kolor	Op. zbior.	J. op.	Nr katalogowy	Cena sprz. netto €
S	chabrowy	1 sztuka	1 sztuka	04185812	39,58
M	chabrowy	1 sztuka	1 sztuka	04185813	39,58
L	chabrowy	1 sztuka	1 sztuka	04185814	39,58
XL	chabrowy	1 sztuka	1 sztuka	04185815	39,58
XXL	chabrowy	1 sztuka	1 sztuka	04185816	39,58
XXXL	chabrowy	1 sztuka	1 sztuka	04185817	39,58
S	granatowy	1 sztuka	1 sztuka	04185832	39,58
M	granatowy	1 sztuka	1 sztuka	04185831	39,58
L	granatowy	1 sztuka	1 sztuka	04185830	39,58
XL	granatowy	1 sztuka	1 sztuka	04185833	39,58
XXL	granatowy	1 sztuka	1 sztuka	04185834	39,58
XXXL	granatowy	1 sztuka	1 sztuka	04185835	39,58
S	czarny	1 sztuka	1 sztuka	04185818	39,58
M	czarny	1 sztuka	1 sztuka	04185819	39,58
L	czarny	1 sztuka	1 sztuka	04185820	39,58
XL	czarny	1 sztuka	1 sztuka	04185821	39,58
XXL	czarny	1 sztuka	1 sztuka	04185822	39,58
XXXL	czarny	1 sztuka	1 sztuka	04185823	39,58
S	granatowy/niebieski	1 sztuka	1 sztuka	04185826	39,58
M	granatowy/niebieski	1 sztuka	1 sztuka	04185825	39,58
L	granatowy/niebieski	1 sztuka	1 sztuka	04185824	39,58
XL	granatowy/niebieski	1 sztuka	1 sztuka	04185827	39,58
XXL	granatowy/niebieski	1 sztuka	1 sztuka	04185828	39,58
XXXL	granatowy/niebieski	1 sztuka	1 sztuka	04185829	39,58
S	czarny/antracytowy	1 sztuka	1 sztuka	04185806	39,58
M	czarny/antracytowy	1 sztuka	1 sztuka	04185807	39,58
L	czarny/antracytowy	1 sztuka	1 sztuka	04185808	39,58
XL	czarny/antracytowy	1 sztuka	1 sztuka	04185809	39,58
XXL	czarny/antracytowy	1 sztuka	1 sztuka	04185810	39,58
XXXL	czarny/antracytowy	1 sztuka	1 sztuka	04185811	39,58

Koszulka funkcyjna »THERMOGETIC LA«, długi rękaw

SZYBKOSCHNĄCA I ODDYCHAJĄCA

Wykonanie:

- dopasowana do ciała
- szybkoschnąca, oddychająca
- dobre odprowadzanie wilgoci
- bardzo dobre właściwości izolacyjne dzięki chropowatej powierzchni wewnętrznej
- z rozcięciem

Materiał: 75% bawełna, 25 % poliester, 210 g/m²

Kolor: czarny

Rozmiar	Op. zbior.	J. op.	Nr katalogowy	Cena sprz. netto €
S	1 sztuka	1 sztuka	04366860	13,54
M	1 sztuka	1 sztuka	04366857	13,54
L	1 sztuka	1 sztuka	04366858	13,54
XL	1 sztuka	1 sztuka	04366861	13,54
2XL	1 sztuka	1 sztuka	04366859	13,54



albatros
FORME ET FONCTION

Getry funkcyjne »THERMOGETIC TRS«, długie

Wykonanie:

- dopasowane do ciała
- szybkoschnące, oddychające
- dobre odprowadzanie wilgoci
- bardzo dobre właściwości izolacyjne dzięki chropowatej powierzchni wewnętrznej
- z rozcięciem

Materiał: 75% bawełna, 25 % poliester, 210 g/m²

Kolor: czarny

Rozmiar	Op. zbior.	J. op.	Nr katalogowy	Cena sprz. netto €
S	1 sztuka	1 sztuka	04366865	13,54
M	1 sztuka	1 sztuka	04366862	13,54
L	1 sztuka	1 sztuka	04366863	13,54
XL	1 sztuka	1 sztuka	04366866	13,54
2XL	1 sztuka	1 sztuka	04366864	13,54

albatros
FORME ET FONCTION



2 BHP

Kurtka »Arker Insulated«

Wykonanie:

- prosty krój
- ocieplina Primaloft® Black 80 g
- zamki błyskawiczne YKK®
- osłona brody
- poliester wewnątrz szcزتkowy na kołnierzu i w kieszeniach wsuwanych

Materiał:

Materiał wierzchni: 65 % poliester, 35 % bawełna, 300 g/m²

Ocieplenie: 100 % poliamid

Rozmiar	Kolor	Op. zbior.	J. op.	Nr katalogowy	Cena sprz. netto €
S	czarny	1 sztuka	1 sztuka	04445019	138,08
M	czarny	1 sztuka	1 sztuka	04445017	138,08
L	czarny	1 sztuka	1 sztuka	04445015	138,08
XL	czarny	1 sztuka	1 sztuka	04445021	138,08
2XL	czarny	1 sztuka	1 sztuka	04445013	138,08
S	ciemnoniebieski	1 sztuka	1 sztuka	04445018	138,08
M	ciemnoniebieski	1 sztuka	1 sztuka	04445016	138,08
L	ciemnoniebieski	1 sztuka	1 sztuka	04445014	138,08
XL	ciemnoniebieski	1 sztuka	1 sztuka	04445020	138,08
2XL	ciemnoniebieski	1 sztuka	1 sztuka	04445012	138,08

HH
workwear



czarny



ciemnoniebieski
(widok z tyłu)

Kamizelka »Magdeburg« i kurtka »Leipzig«

Właściwości:

- wiatroszczelna

Wykonanie:

- z kontrastującymi szwami
- dwie boczne kieszenie wsuwane
- kieszenie na piersi z kilkoma przegródkami i zatrzaskami (kieszeń na telefon, kieszeń zapinana na zamek)
- zamek przedni kryty listwą na rzepy
- kołnierz wewnętrzny z polaru
- wyścielana
- kieszeń wewnętrzna

Materiał:

Tkanina zewnętrzna: 100 % poliester, pokryty poliuretanem

Ocieplenie: 100 % poliester

Wyściółka: 100 % poliester

Kolor: antracytowy/czarny



kamizelka »Magdeburg«



kurtka »Leipzig«

Wykonanie	Rozmiar	Op. zbior.	J. op.	Nr katalogowy	Cena sprz. netto €
Kamizelka »Magdeburg«	M	1 sztuka	1 sztuka	03080187	40,28
Kamizelka »Magdeburg«	L	1 sztuka	1 sztuka	03080188	40,28
Kamizelka »Magdeburg«	XL	1 sztuka	1 sztuka	03080189	40,28
Kamizelka »Magdeburg«	XXL	1 sztuka	1 sztuka	03080190	40,28
Kurtka »Leipzig«	M	1 sztuka	1 sztuka	03080192	59,18
Kurtka »Leipzig«	L	1 sztuka	1 sztuka	03080193	59,18
Kurtka »Leipzig«	XL	1 sztuka	1 sztuka	03080194	59,18
Kurtka »Leipzig«	XXL	1 sztuka	1 sztuka	03080195	59,18
Kurtka »Leipzig«	XXXL	1 sztuka	1 sztuka	03080196	59,18

Kamizelka »Komet«

Wykonanie:

- wiatroszczelna
- przedłużone plecy
- paski odbłaskowe na obrzeżach ramion
- kołnierz wewnętrzny z miękkim polarem
- kieszeń na piersi zapinana na zamek, kieszenie na długopisy
- boczne kieszenie z kontrafałdami z patkami i dodatkowym bocznym otworem
- wewnętrzna kieszeń na piersi i wewnętrzna kieszeń na telefon z patką
- zamek błyskawiczny wewnątrz, do umieszczenia identyfikatora, wyścielany

Materiał:

Tkanina zewnętrzna: 100 % poliester

Ocieplenie: 100 % poliester

Wyściółka: 100 % poliester

Kolor: granatowy/czarny



Rozmiar	Op. zbior.	J. op.	Nr katalogowy	Cena sprz. netto €
S	1 sztuka	1 sztuka	03176431	34,86
M	1 sztuka	1 sztuka	03176432	34,86
L	1 sztuka	1 sztuka	03176433	34,86
XL	1 sztuka	1 sztuka	03176434	34,86
XXL	1 sztuka	1 sztuka	03176435	34,86

Kamizelka ocieplana »Buffalo«

Wykonanie:

- wiatroszczelna
- zdejmowany i regulowany kaptur, regulowana w pasie
- dwie kieszenie boczne, kieszeń na piersi
- odbłaski w kolorze niebieskim, podpinka w kontrastowym kolorze

Materiał:
Materiał wierzchni: 100 % nylon

Ocieplenie: 100 % poliester

Wyściółka: 100 % poliester

Kolor: czarny

Rozmiar	Op. zbior.	J. op.	Nr katalogowy	Cena sprz. netto €
S	1 sztuka	1 sztuka	03802977	47,30
M	1 sztuka	1 sztuka	03802978	47,30
L	1 sztuka	1 sztuka	03802979	47,30
XL	1 sztuka	1 sztuka	03802980	47,30
XXL	1 sztuka	1 sztuka	03802981	47,30
XXXL	1 sztuka	1 sztuka	03802982	47,30

Kurtka wielofunkcyjna »Active«

Wykonanie:

- wewnątrz miękki polar
- zamki błyskawiczne i taśma na karku w kontrastowym kolorze
- ściągacz w pasie i mankiety rękawów z elastyczną obwódką

Materiał:
Materiał pikowany: 100 % nylon

Softshell: 96 % poliester, 4% spandex

Ocieplenie/wyściółka: 100 % poliester

Kolor: czarny

Rozmiar	Op. zbior.	J. op.	Nr katalogowy	Cena sprz. netto €
S	1 sztuka	1 sztuka	04442681	44,60
M	1 sztuka	1 sztuka	04442682	44,60
L	1 sztuka	1 sztuka	04442683	44,60
XL	1 sztuka	1 sztuka	04442684	44,60
XXL	1 sztuka	1 sztuka	04442685	44,60
XXXL	1 sztuka	1 sztuka	04442686	44,60

Kurtka termiczna »Brian«

Wykonanie:

- hydrofobowa
- sportowa kurtka z podszewką z polaru (180 g/m²)
- ciepła wyściółka (200 g/m²), powłoka PU
- zdejmowany i regulowany kaptur, regulowana w pasie
- odbłaski w kolorze niebieskim, dwie kieszenie boczne, kieszeń na piersi
- markowy zamek błyskawiczny z przodu

Materiał:
Materiał wierzchni: 100 % nylon

Ocieplenie: 100 % poliester

Wyściółka: 100 % poliester

Kolor: czarny

Rozmiar	Op. zbior.	J. op.	Nr katalogowy	Cena sprz. netto €
S	1 sztuka	1 sztuka	03902900	64,32
M	1 sztuka	1 sztuka	03902901	64,32
L	1 sztuka	1 sztuka	03902902	64,32
XL	1 sztuka	1 sztuka	03902903	64,32
XXL	1 sztuka	1 sztuka	03902904	64,32
XXXL	1 sztuka	1 sztuka	03902905	64,32

Sweter troyer »Sylt«

Wykonanie:

- wysokiej jakości sweter troyer
- szczególnie mocny, ciepły i trwały (ścieg perłowy)
- z golfem i zamkiem błyskawicznym z przodu
- sportowy kołnierz w kontrastowym kolorze

Materiał: 100 % poliakryl

Kolor: ciemnoszary melanz

Rozmiar	Op. zbior.	J. op.	Nr katalogowy	Cena sprz. netto €
S	1 sztuka	1 sztuka	02762299	25,78
M	1 sztuka	1 sztuka	02762300	25,78
L	1 sztuka	1 sztuka	02762301	25,78
XL	1 sztuka	1 sztuka	02762303	25,78
XXL	1 sztuka	1 sztuka	02762304	25,78

Sweter troyer »Föhr«

Wykonanie:

- kołnierz z czarnym wykończeniem
- mocny, ciepły i trwały (ścieg perłowy)
- wygodne wkładanie dzięki przedniemu zamkowi błyskawicznemu

Materiał: 100 % poliakryl

Kolor: niebieski melanz

Rozmiar	Op. zbior.	J. op.	Nr katalogowy	Cena sprz. netto €
S	1 sztuka	1 sztuka	03176421	25,78
M	1 sztuka	1 sztuka	03176422	25,78
L	1 sztuka	1 sztuka	03176423	25,78
XL	1 sztuka	1 sztuka	03176424	25,78
XXL	1 sztuka	1 sztuka	03176425	25,78

Sweter troyer

Wykonanie:

- bardzo wytrzymały
- z golfem i zamkiem błyskawicznym

Materiał: 100 % poliakryl

Kolor: niebieski

Rozmiar	Op. zbior.	J. op.	Nr katalogowy	Cena sprz. netto €
S	1 sztuka	1 sztuka	01205958	20,82
M	1 sztuka	1 sztuka	01205877	20,82
L	1 sztuka	1 sztuka	01205981	20,82
XL	1 sztuka	1 sztuka	01205878	20,82
XXL	1 sztuka	1 sztuka	01205904	20,82

Kurtka z dzianiny »Memphis«

Wykonanie:

- z mocnymi łatami na łokciach
- kieszeń na telefon i kieszeń wewnętrzna
- wentylacja na przedramionach
- solidny metalowy zamek błyskawiczny
- ciepła miękka wyściółka
- efekt hydrofobowy
- wygodne wkładanie i zdejmowanie dzięki gładkiej podszewce rękawów

Materiał:
Materiał wierzchni: 100 % poliakryl

Ocieplenie: 100 % poliester

Kolor: szary melanz

Rozmiar	Op. zbior.	J. op.	Nr katalogowy	Cena sprz. netto €
S	1 sztuka	1 sztuka	03686570	67,30
M	1 sztuka	1 sztuka	03686571	67,30
L	1 sztuka	1 sztuka	03686572	67,30
XL	1 sztuka	1 sztuka	03686573	67,30
XXL	1 sztuka	1 sztuka	03686574	67,30

Kurtka termiczna, dwustronna »Aspen«

Wykonanie:

- z zamkiem błyskawicznym
- z polaru
- dwie wsuwane kieszenie po stronie kratki
- kieszenie typu kangur po stronie jednokolorowej
- ściągacz na dole z dzianiny
- kaptur regulowany sznurkiem

Materiał:
Tkanina zewnętrzna: 100 % poliester (strona w kratkę)

Ocieplenie: 100 % poliester (strona jednokolorowa)

Kolor: jedna strona czarna/szaro-biała kratka, odwrotna strona jednokolorowa w kolorze czarnym

Rozmiar	Op. zbior.	J. op.	Nr katalogowy	Cena sprz. netto €
S	1 sztuka	1 sztuka	03291619	35,18
M	1 sztuka	1 sztuka	03291620	35,18
L	1 sztuka	1 sztuka	03291621	35,18
XL	1 sztuka	1 sztuka	03291622	35,18
XXL	1 sztuka	1 sztuka	03291623	35,18

Kurtka koszulowa, polarowa

Wykonanie:

- lekka kurtka polarowa
- osłona brody
- rozciągana lamówka w pasie i na końcach rękawów
- dwie kieszenie boczne zapinane na zamek

Materiał: 100 % poliester (200 g/m²)

Kolor	Rozmiar	Op. zbior.	J. op.	Nr katalogowy	Cena sprz. netto €
czerwony w kratkę	S	1 sztuka	1 sztuka	03902906	21,60
czerwony w kratkę	M	1 sztuka	1 sztuka	03902907	21,60
czerwony w kratkę	L	1 sztuka	1 sztuka	03902908	21,60
czerwony w kratkę	XL	1 sztuka	1 sztuka	03902909	21,60
czerwony w kratkę	XXL	1 sztuka	1 sztuka	03902910	21,60
niebieski w kratkę	S	1 sztuka	1 sztuka	03902911	21,60
niebieski w kratkę	M	1 sztuka	1 sztuka	03902912	21,60
niebieski w kratkę	L	1 sztuka	1 sztuka	03902913	21,60
niebieski w kratkę	XL	1 sztuka	1 sztuka	03902914	21,60
niebieski w kratkę	XXL	1 sztuka	1 sztuka	03902915	21,60



czerwony w kratkę



niebieski w kratkę

Czapka z akrylu z włókniną ocieplającą Thinsulate™

Właściwości:

- optymalna izolacja
- oddychająca
- wysoki komfort noszenia

Wykonanie:

- czapka z dzianiny o klasycznym kształcie

Materiał: 100 % poliakryl, ocieplenie Original Thinsulate™

Rozmiar: rozmiar uniwersalny



granatowy



czarny

Kolor	Op. zbior.	J. op.	Nr katalogowy	Cena sprz. netto €
czarny	1 sztuka	1 sztuka	02446088	4,84
granatowy	1 sztuka	1 sztuka	03080208	4,84

Czapka polarowa

Wykonanie:

- miękka czapka polarowa z rondem
- dobre zatrzymywanie ciepła dzięki Thinsulate™ 3M™ Insulation

Materiał: 100 % poliester

Rozmiar: rozmiar uniwersalny

Kolor: szary



Op. zbior.	J. op.	Nr katalogowy	Cena sprz. netto €
1 sztuka	1 sztuka	02762289	5,10

Czapka pilotka

Właściwości:

- z bardzo ciepłym sztucznym futerkiem
- opuszczane klapki na uszy, zapinany pasek pod brodę

Materiał:

Materiał wierzchni: 100 % poliester

Ocieplenie: 100 % nylon

Kolor: czarny

Obwód głowy	Op. zbior.	J. op.	Nr katalogowy	Cena sprz. netto
cm				€
58	1 sztuka	1 sztuka	03686585	13,48
62	1 sztuka	1 sztuka	03686586	13,48



Rękawice polarowe

Wykonanie:

- gumka przy nadgarstku
- wygodnie skrojone rękawice z palcami

Materiał:

Materiał wierzchni: 100 % poliester, polar, z ociepleniem włókniną 3M™ Thinsulate™ Insulation

Ocieplenie: 100 % poliester

Wyciółka: 65 % polipropylen, 35 % poliester

Kolor: szary

Rozmiar	Op. zbior.	J. op.	Nr katalogowy	Cena sprz. netto
				€
M	1 para	1 para	02762279	6,72
L	1 para	1 para	02762280	6,72
XL	1 para	1 para	02762281	6,72



Elastyczna kurtka przeciwdeszczowa

Wykonanie:

- dwie przednie kieszenie z klapką
- kaptur w kołnierzu
- przedłużone plecy
- zatrzaski na mankietach

Materiał: 100 % poliester, dziany, pokryty poliuretanem, 170 g/m²



żółty

zielony

czarny

granatowy

niebieski

Rozmiar	Kolor	Op. zbior.	J. op.	Nr katalogowy	Cena sprz. netto €
S	żółty	1 sztuka	1 sztuka	03026726	55,78
M	żółty	1 sztuka	1 sztuka	03026727	55,78
L	żółty	1 sztuka	1 sztuka	03026728	55,78
XL	żółty	1 sztuka	1 sztuka	03026729	55,78
XXL	żółty	1 sztuka	1 sztuka	03026730	55,78
S	granatowy	1 sztuka	1 sztuka	02767212	55,78
M	granatowy	1 sztuka	1 sztuka	02767213	55,78
L	granatowy	1 sztuka	1 sztuka	02767214	55,78
XL	granatowy	1 sztuka	1 sztuka	02767215	55,78
XXL	granatowy	1 sztuka	1 sztuka	02767216	55,78
S	czarny	1 sztuka	1 sztuka	02759564	55,78
M	czarny	1 sztuka	1 sztuka	02759563	55,78
L	czarny	1 sztuka	1 sztuka	02759562	55,78
XL	czarny	1 sztuka	1 sztuka	02759565	55,78
XXL	czarny	1 sztuka	1 sztuka	02900123	55,78
S	zielony	1 sztuka	1 sztuka	03176448	55,78
M	zielony	1 sztuka	1 sztuka	03176447	55,78
L	zielony	1 sztuka	1 sztuka	03176446	55,78
XL	zielony	1 sztuka	1 sztuka	03176449	55,78
XXL	zielony	1 sztuka	1 sztuka	03176450	55,78
S	niebieski	1 sztuka	1 sztuka	03903526	55,78
M	niebieski	1 sztuka	1 sztuka	03903525	55,78
L	niebieski	1 sztuka	1 sztuka	03903524	55,78
XL	niebieski	1 sztuka	1 sztuka	03903527	55,78
XXL	niebieski	1 sztuka	1 sztuka	03903523	55,78

Elastyczne spodnie przeciwdeszczowe

Wykonanie:

- elastyczny, regulowany sznurek do ściągania
- zatrzaski na kostkach

Materiał: 100 % poliester, dziany, pokryty poliuretanem, 170 g/m²



żółty

granatowy

czarny

zielony

Rozmiar	Kolor	Op. zbior.	J. op.	Nr katalogowy	Cena sprz. netto €
S	żółty	1 sztuka	1 sztuka	03026731	39,06
M	żółty	1 sztuka	1 sztuka	03026734	39,06
L	żółty	1 sztuka	1 sztuka	03026735	39,06
XL	żółty	1 sztuka	1 sztuka	03026732	39,06
XXL	żółty	1 sztuka	1 sztuka	03026733	39,06
S	granatowy	1 sztuka	1 sztuka	02767217	39,06
M	granatowy	1 sztuka	1 sztuka	02767218	39,06
L	granatowy	1 sztuka	1 sztuka	02767219	39,06
XL	granatowy	1 sztuka	1 sztuka	02767220	39,06
XXL	granatowy	1 sztuka	1 sztuka	02767221	39,06
S	czarny	1 sztuka	1 sztuka	02759569	39,06
M	czarny	1 sztuka	1 sztuka	02759568	39,06
L	czarny	1 sztuka	1 sztuka	02759567	39,06
XL	czarny	1 sztuka	1 sztuka	02759570	39,06
XXL	czarny	1 sztuka	1 sztuka	02759571	39,06
S	zielony	1 sztuka	1 sztuka	03176333	39,06
M	zielony	1 sztuka	1 sztuka	03176452	39,06
L	zielony	1 sztuka	1 sztuka	03176451	39,06
XL	zielony	1 sztuka	1 sztuka	03176453	39,06
XXL	zielony	1 sztuka	1 sztuka	03176454	39,06

Parka »Kiruna«

Wykonanie:

- wodoodporna do 8000 mm słupa wody
- oddychająca (800 mvp), wiatroszczelna
- z powłoką z poliuretanu termoplastycznego
- odblaski z przodu i z tyłu
- kołnierz wewnętrzny z polaru
- pas przeciwwiatrowy
- regulacja w pasie
- kaptur można zwinąć w kołnierz
- dwie kieszenie boczne i dwie na piersi
- jedna kieszeń napoleońska, jedna kieszeń wewnętrzna i jedna kieszeń na telefon

Materiał:

Materiał wierzchni: 96 % poliester, 4% spandex

Ocieplenie: 100 % poliester

Wyściółka: 100 % poliester

Kolor: czarny/ciemnogramatowy



Rozmiar	Op. zbior.	J. op.	Nr katalogowy	Cena sprz. netto €
S	1 sztuka	1 sztuka	03802962	82,70
M	1 sztuka	1 sztuka	03802963	82,70
L	1 sztuka	1 sztuka	03802964	82,70
XL	1 sztuka	1 sztuka	03802965	82,70
XXL	1 sztuka	1 sztuka	03802966	82,70

Kurtka przeciwdeszczowa

Wykonanie:

- odporna na rozerwanie, wytrzymała
- wodoodporna, szwy zgrzewane
- z kapturem i zapięciem na zatrzaski
- wentylacja pleców i rękawów, dwie kieszenie z patką

Materiał: poliuretan

Dopuszczenie/norma: EN 343

Rozmiar	Op. zbior.	J. op.	Nr katalogowy	Cena sprz. netto €
M	1 sztuka	1 sztuka	02880569	32,68
L	1 sztuka	1 sztuka	02880570	32,68
XL	1 sztuka	1 sztuka	02880571	32,68
XXL	1 sztuka	1 sztuka	02880572	32,68
XXXL	1 sztuka	1 sztuka	02880573	32,68



Spodnie przeciwdeszczowe

Wykonanie:

- odporne na rozerwanie, wytrzymałe
- wodoodporne
- mocny elastyczny pasek w pasie

Materiał: poliuretan

Dopuszczenie/norma: EN 343



Rozmiar	Op. zbior.	J. op.	Nr katalogowy	Cena sprz. netto €
M	1 sztuka	1 sztuka	02880584	22,06
L	1 sztuka	1 sztuka	02880585	22,06
XL	1 sztuka	1 sztuka	02880586	22,06
XXL	1 sztuka	1 sztuka	02880587	22,06
XXXL	1 sztuka	1 sztuka	02880588	24,20

Zestaw przeciwdeszczowy

Właściwości:

- składający się z kurtki i spodni w praktycznym, zamykanym worku
- wodoodporny
- odporny na rozerwanie
- wytrzymały

Wykonanie kurtki:

- z kapturem
- z zamkiem
- sznurek w pasie
- mankiet z gumką
- dwie kieszenie z patką

Wykonanie spodni:

- mocny elastyczny pasek w pasie
- dwa rozcięcia z boku

Materiał: 100 % poliester

Dopuszczenie/norma: EN 343



Rozmiar	Kolor	Op. zbior.	J. op.	Nr katalogowy	Cena sprz. netto €
S	żółty	1 sztuka	1 sztuka	03687010	17,30
M	żółty	1 sztuka	1 sztuka	03687011	17,30
L	żółty	1 sztuka	1 sztuka	03687012	17,30
XL	żółty	1 sztuka	1 sztuka	03687013	17,30
XXL	żółty	1 sztuka	1 sztuka	03687014	17,30
S	niebieski	1 sztuka	1 sztuka	03687015	17,30
M	niebieski	1 sztuka	1 sztuka	03687016	17,30
L	niebieski	1 sztuka	1 sztuka	03687017	17,30
XL	niebieski	1 sztuka	1 sztuka	03687018	17,30
XXL	niebieski	1 sztuka	1 sztuka	03687019	17,30

T-shirt »Premium«

promodoro

Właściwości:

- wytrzymały
- odporny na odkształcenia
- miękki w dotyku

Wykonanie:

- single jersey (dzianina jednołożyskowa)
- brak szwów bocznych
- taśma na karku
- podwójne szwy
- wzmocnione szwy na ramionach
- można prać do 60 °C

Materiał: 100 % bawełna, 180 g/m²

turkusowy limonkowy grafitowy czerwony granatowy niebieski jasnoszary czarny biały

Rozmiar	Kolor	Op. zbior.	J. op.	Nr katalogowy	Cena sprz. netto €
M	biały	1 sztuka	1 sztuka	03397930	6,78
L	biały	1 sztuka	1 sztuka	03397931	6,78
XL	biały	1 sztuka	1 sztuka	03397932	6,78
XXL	biały	1 sztuka	1 sztuka	03397933	6,78
XXXL	biały	1 sztuka	1 sztuka	03397934	7,78
M	czarny	1 sztuka	1 sztuka	03397960	7,92
L	czarny	1 sztuka	1 sztuka	03397961	7,92
XL	czarny	1 sztuka	1 sztuka	03397962	7,92
XXL	czarny	1 sztuka	1 sztuka	03397963	7,92
XXXL	czarny	1 sztuka	1 sztuka	03397964	9,08
M	jasnoszary	1 sztuka	1 sztuka	04442671	7,92
L	jasnoszary	1 sztuka	1 sztuka	04442672	7,92
XL	jasnoszary	1 sztuka	1 sztuka	04442673	7,92
XXL	jasnoszary	1 sztuka	1 sztuka	04442674	7,92
XXXL	jasnoszary	1 sztuka	1 sztuka	04442675	9,08
M	niebieski	1 sztuka	1 sztuka	03397940	7,92
L	niebieski	1 sztuka	1 sztuka	03397941	7,92
XL	niebieski	1 sztuka	1 sztuka	03397942	7,92
XXL	niebieski	1 sztuka	1 sztuka	03397943	7,92
XXXL	niebieski	1 sztuka	1 sztuka	03397944	9,08
M	granatowy	1 sztuka	1 sztuka	03397945	7,92
L	granatowy	1 sztuka	1 sztuka	03397946	7,92
XL	granatowy	1 sztuka	1 sztuka	03397947	7,92
XXL	granatowy	1 sztuka	1 sztuka	03397948	7,92
XXXL	granatowy	1 sztuka	1 sztuka	03397949	9,08
M	czerwony	1 sztuka	1 sztuka	04442625	7,92
L	czerwony	1 sztuka	1 sztuka	04442626	7,92
XL	czerwony	1 sztuka	1 sztuka	04442627	7,92
XXL	czerwony	1 sztuka	1 sztuka	04442628	7,92
XXXL	czerwony	1 sztuka	1 sztuka	04442629	9,08
M	grafitowy	1 sztuka	1 sztuka	04366896	7,90
L	grafitowy	1 sztuka	1 sztuka	04366897	7,92
XL	grafitowy	1 sztuka	1 sztuka	04366898	7,92
XXL	grafitowy	1 sztuka	1 sztuka	04366899	7,92
XXXL	grafitowy	1 sztuka	1 sztuka	04366900	9,08
M	limonkowy	1 sztuka	1 sztuka	04366891	7,92
L	limonkowy	1 sztuka	1 sztuka	04366892	7,92
XL	limonkowy	1 sztuka	1 sztuka	04366893	7,92
XXL	limonkowy	1 sztuka	1 sztuka	04366894	7,92
XXXL	limonkowy	1 sztuka	1 sztuka	04366895	9,08
M	turkusowy	1 sztuka	1 sztuka	03574571	7,92
L	turkusowy	1 sztuka	1 sztuka	03574572	7,92
XL	turkusowy	1 sztuka	1 sztuka	03574573	7,92
XXL	turkusowy	1 sztuka	1 sztuka	03574574	7,92
XXXL	turkusowy	1 sztuka	1 sztuka	03574575	9,08

Koszulka polo

promodoro

Wykonanie:

- drobny ścieg piqué
- taśma na karku
- wzmocnione szwy na ramionach
- podwójne szwy
- wysokiej jakości listwa z 3 guzikami
- szeliny boczne
- dopasowanie do ciała
- można prać do 60 °C

Materiał: 100 % czesana bawełna,
220 g/m²



turkusowy limonkowy grafitowy czerwony granatowy niebieski jasnoszary czarny biały

Rozmiar	Kolor	Op. zbior.	J. op.	Nr katalogowy	Cena sprz. netto €
M	biały	1 sztuka	1 sztuka	04442645	17,62
L	biały	1 sztuka	1 sztuka	04442646	17,62
XL	biały	1 sztuka	1 sztuka	04442647	17,62
XXL	biały	1 sztuka	1 sztuka	04442648	17,62
XXXL	biały	1 sztuka	1 sztuka	04442649	20,26
M	niebieski	1 sztuka	1 sztuka	03904135	18,62
L	niebieski	1 sztuka	1 sztuka	03904136	18,62
XL	niebieski	1 sztuka	1 sztuka	03904137	18,62
XXL	niebieski	1 sztuka	1 sztuka	03904138	18,62
XXXL	niebieski	1 sztuka	1 sztuka	03904139	21,38
M	granatowy	1 sztuka	1 sztuka	03904140	18,62
L	granatowy	1 sztuka	1 sztuka	03904141	18,62
XL	granatowy	1 sztuka	1 sztuka	03904142	18,62
XXL	granatowy	1 sztuka	1 sztuka	03904143	18,62
XXXL	granatowy	1 sztuka	1 sztuka	03904144	21,38
M	czerwony	1 sztuka	1 sztuka	03904145	18,62
L	czerwony	1 sztuka	1 sztuka	03904146	18,62
XL	czerwony	1 sztuka	1 sztuka	03904147	18,62
XXL	czerwony	1 sztuka	1 sztuka	03904148	18,62
XXXL	czerwony	1 sztuka	1 sztuka	03904149	21,38
M	czarny	1 sztuka	1 sztuka	03904155	18,62
L	czarny	1 sztuka	1 sztuka	03904156	18,62
XL	czarny	1 sztuka	1 sztuka	03904157	18,62
XXL	czarny	1 sztuka	1 sztuka	03904158	18,62
XXXL	czarny	1 sztuka	1 sztuka	03904159	21,38
M	jasnoszary	1 sztuka	1 sztuka	04442676	18,62
L	jasnoszary	1 sztuka	1 sztuka	04442677	18,62
XL	jasnoszary	1 sztuka	1 sztuka	04442678	18,62
XXL	jasnoszary	1 sztuka	1 sztuka	04442679	18,62
XXXL	jasnoszary	1 sztuka	1 sztuka	04442680	21,38
M	grafitowy	1 sztuka	1 sztuka	04366901	18,62
L	grafitowy	1 sztuka	1 sztuka	04366902	18,62
XL	grafitowy	1 sztuka	1 sztuka	04366903	18,62
XXL	grafitowy	1 sztuka	1 sztuka	04366904	18,62
XXXL	grafitowy	1 sztuka	1 sztuka	04366905	21,38
M	limonkowy	1 sztuka	1 sztuka	04366916	18,62
L	limonkowy	1 sztuka	1 sztuka	04366917	18,62
XL	limonkowy	1 sztuka	1 sztuka	04366918	18,62
XXL	limonkowy	1 sztuka	1 sztuka	04366919	18,62
XXXL	limonkowy	1 sztuka	1 sztuka	04366920	21,38
M	turkusowy	1 sztuka	1 sztuka	04442656	18,62
L	turkusowy	1 sztuka	1 sztuka	04442657	18,62
XL	turkusowy	1 sztuka	1 sztuka	04442658	18,62
XXL	turkusowy	1 sztuka	1 sztuka	04442659	18,62
XXXL	turkusowy	1 sztuka	1 sztuka	04442660	21,38

Bluza

Właściwości:

- dobre właściwości termofizjologiczne

Wykonanie:

- podwójne szwy
- gładka powierzchnia zewnętrzna
- miękka od wewnątrz
- elastyczne ściągacze na szyi, rękawach i u dołu
- można prać do 40 °C

Materiał: 80 % bawełna, 20 % poliester, 280 g/m², dzianina 2-nitkowa



czarny biały zielony granatowy niebieski czerwony jasnoszary

Rozmiar	Kolor	Op. zbior.	J. op.	Nr katalogowy	Cena sprz. netto €
M	biały	1 sztuka	1 sztuka	03397902	21,26
L	biały	1 sztuka	1 sztuka	03397903	21,26
XL	biały	1 sztuka	1 sztuka	03397904	21,26
XXL	biały	1 sztuka	1 sztuka	03397905	21,26
XXXL	biały	1 sztuka	1 sztuka	03398195	24,44
M	czarny	1 sztuka	1 sztuka	03397926	22,58
L	czarny	1 sztuka	1 sztuka	03397927	22,58
XL	czarny	1 sztuka	1 sztuka	03397928	22,58
XXL	czarny	1 sztuka	1 sztuka	03397929	22,58
XXXL	czarny	1 sztuka	1 sztuka	03398192	25,98
M	jasnoszary	1 sztuka	1 sztuka	04442666	22,58
L	jasnoszary	1 sztuka	1 sztuka	04442667	22,58
XL	jasnoszary	1 sztuka	1 sztuka	04442668	22,58
XXL	jasnoszary	1 sztuka	1 sztuka	04442669	22,58
XXXL	jasnoszary	1 sztuka	1 sztuka	04442670	25,98
M	czerwony	1 sztuka	1 sztuka	03397918	22,58
L	czerwony	1 sztuka	1 sztuka	03397919	22,58
XL	czerwony	1 sztuka	1 sztuka	03397920	22,58
XXL	czerwony	1 sztuka	1 sztuka	03397921	22,58
XXXL	czerwony	1 sztuka	1 sztuka	03398190	25,98
M	niebieski	1 sztuka	1 sztuka	03397910	22,58
L	niebieski	1 sztuka	1 sztuka	03397911	22,58
XL	niebieski	1 sztuka	1 sztuka	03397912	22,58
XXL	niebieski	1 sztuka	1 sztuka	03397913	22,58
XXXL	niebieski	1 sztuka	1 sztuka	03398194	25,98
M	granatowy	1 sztuka	1 sztuka	03397914	22,58
L	granatowy	1 sztuka	1 sztuka	03397915	22,58
XL	granatowy	1 sztuka	1 sztuka	03397916	22,58
XXL	granatowy	1 sztuka	1 sztuka	03397917	22,58
XXXL	granatowy	1 sztuka	1 sztuka	03398191	25,98
M	zielony	1 sztuka	1 sztuka	04465394	22,58
L	zielony	1 sztuka	1 sztuka	04465395	22,58
XL	zielony	1 sztuka	1 sztuka	04465396	22,58
2XL	zielony	1 sztuka	1 sztuka	04465397	22,58
3XL	zielony	1 sztuka	1 sztuka	04465398	25,98
M	limonkowy	1 sztuka	1 sztuka	04442640	22,58
L	limonkowy	1 sztuka	1 sztuka	04442641	22,58
XL	limonkowy	1 sztuka	1 sztuka	04442642	22,58
XXL	limonkowy	1 sztuka	1 sztuka	04442643	22,58
XXXL	limonkowy	1 sztuka	1 sztuka	04442644	25,98
M	turkusowy	1 sztuka	1 sztuka	04442661	22,58
L	turkusowy	1 sztuka	1 sztuka	04442662	22,58
XL	turkusowy	1 sztuka	1 sztuka	04442663	22,58
XXL	turkusowy	1 sztuka	1 sztuka	04442664	22,58
XXXL	turkusowy	1 sztuka	1 sztuka	04442665	25,98

T-shirt funkcyjny »Kontrast«

Wykonanie:

- wchłania pot
- dzianina interlock o wyglądzie ścięgu piqué
- wewnątrz z przyjaznej dla skóry bawełny, zapobiega podrażnieniom skóry
- na zewnątrz wykończenie CoolDry, łatwe w pielęgnacji włókno poliestrowe
- trwałość kolorów
- neutralna metka rozmiarowa
- wstawki boczne w kontrastowym kolorze
- taśma na karku i mankiety rękawów w kontrastowych kolorach
- szczeliny boczne
- wzmocnione szwy na ramionach
- podwójne szwy

Materiał: 55 % bawełna (wewnątrz), 45 % poliester (na zewnątrz), 160 g/m²

Kolor	Rozmiar	Op. zbior.	J. op.	Nr katalogowy	Cena sprz. netto €
granatowy/jasnoszary	M	1 sztuka	1 sztuka	04366911	14,16
granatowy/jasnoszary	L	1 sztuka	1 sztuka	04366912	14,16
granatowy/jasnoszary	XL	1 sztuka	1 sztuka	04366913	14,16
granatowy/jasnoszary	XXL	1 sztuka	1 sztuka	04366914	14,16
granatowy/jasnoszary	XXXL	1 sztuka	1 sztuka	04366915	16,30
czarny/jasnoszary	M	1 sztuka	1 sztuka	04366906	14,16
czarny/jasnoszary	L	1 sztuka	1 sztuka	04366907	14,16
czarny/jasnoszary	XL	1 sztuka	1 sztuka	04366908	14,16
czarny/jasnoszary	XXL	1 sztuka	1 sztuka	04366909	14,16
czarny/jasnoszary	XXXL	1 sztuka	1 sztuka	04366910	16,30
biały/jasnoszary	M	1 sztuka	1 sztuka	04442651	14,16
biały/jasnoszary	L	1 sztuka	1 sztuka	04442652	14,16
biały/jasnoszary	XL	1 sztuka	1 sztuka	04442653	14,16
biały/jasnoszary	XXL	1 sztuka	1 sztuka	04442654	14,16
biały/jasnoszary	XXXL	1 sztuka	1 sztuka	04442655	16,30

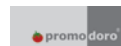

czarny/jasnoszary



granatowy/jasnoszary

Koszulka polo, funkcyjna »Kontrast«

Wykonanie:

- wchłania pot
- wewnątrz z przyjaznej dla skóry bawełny, zapobiega podrażnieniom skóry
- na zewnątrz wykończenie CoolDry, łatwe w pielęgnacji włókno poliestrowe
- trwałość kolorów
- neutralna metka rozmiarowa
- wstawki boczne w kontrastowym kolorze
- szczeliny boczne
- wzmocnione szwy na ramionach
- podwójne szwy

Materiał: 55 % bawełna (wewnątrz), 45 % poliester (na zewnątrz), 180 g/m²

Kolor	Rozmiar	Op. zbior.	J. op.	Nr katalogowy	Cena sprz. netto €
granatowy/jasnoszary	M	1 sztuka	1 sztuka	03982405	22,22
granatowy/jasnoszary	L	1 sztuka	1 sztuka	03982406	22,22
granatowy/jasnoszary	XL	1 sztuka	1 sztuka	03982407	22,22
granatowy/jasnoszary	XXL	1 sztuka	1 sztuka	03982408	22,22
granatowy/jasnoszary	3XL	1 sztuka	1 sztuka	03982409	25,56
czarny/jasnoszary	M	1 sztuka	1 sztuka	03982400	22,22
czarny/jasnoszary	L	1 sztuka	1 sztuka	03982401	22,22
czarny/jasnoszary	XL	1 sztuka	1 sztuka	03982402	22,22
czarny/jasnoszary	XXL	1 sztuka	1 sztuka	03982403	22,22
czarny/jasnoszary	XXXL	1 sztuka	1 sztuka	03982404	25,56
biały/indygo	M	1 sztuka	1 sztuka	04442630	22,22
biały/indygo	L	1 sztuka	1 sztuka	04442631	22,22
biały/indygo	XL	1 sztuka	1 sztuka	04442632	22,22
biały/indygo	XXL	1 sztuka	1 sztuka	04442633	22,22
biały/indygo	XXXL	1 sztuka	1 sztuka	04442650	25,56



granatowy/jasnoszary



czarny/jasnoszary

Kurtka

Wykonanie:

- gładka powierzchnia zewnętrzna
- miękka od wewnątrz
- ze stójką i bocznymi kieszeniami
- zamknięty zamek na całej długości
- elastyczne ściągacze na szyi, rękawach i u dołu
- modnie dopasowany krój
- można prać do 60 °C

Materiał: 100 % bawełna, 320 g/m², dzianina 3-nitkowa

Rozmiar	Kolor	Op. zbior.	J. op.	Nr katalogowy	Cena sprz. netto €
M	granatowy	1 sztuka	1 sztuka	03904130	36,86
L	granatowy	1 sztuka	1 sztuka	03904131	36,86
XL	granatowy	1 sztuka	1 sztuka	03904132	36,86
XXL	granatowy	1 sztuka	1 sztuka	03904133	36,86
XXXL	granatowy	1 sztuka	1 sztuka	03904134	42,42
M	czarny	1 sztuka	1 sztuka	03904905	36,86
L	czarny	1 sztuka	1 sztuka	03904102	36,86
XL	czarny	1 sztuka	1 sztuka	03904103	36,86
XXL	czarny	1 sztuka	1 sztuka	03904104	36,86
XXXL	czarny	1 sztuka	1 sztuka	03904113	42,42
M	stalowoszary	1 sztuka	1 sztuka	04444877	36,86
L	stalowoszary	1 sztuka	1 sztuka	04444878	36,86
XL	stalowoszary	1 sztuka	1 sztuka	04444879	36,86
XXL	stalowoszary	1 sztuka	1 sztuka	04444880	36,86
XXXL	stalowoszary	1 sztuka	1 sztuka	04444881	42,42
M	turkusowy	1 sztuka	1 sztuka	04442634	36,86
L	turkusowy	1 sztuka	1 sztuka	04442635	36,86
XL	turkusowy	1 sztuka	1 sztuka	04442636	36,86
XXL	turkusowy	1 sztuka	1 sztuka	04442637	36,86
XXXL	turkusowy	1 sztuka	1 sztuka	04442639	42,42



granatowy



czarny

Spodnie ogrodniczki »PERFORMANCE twenty four«

Wykonanie:

- większa swoboda ruchów dzięki elastycznej wstawce w kroku
- kieszenie zapinane na zamek, zatrzask lub rzep
- wyściełane kieszenie na kolanach wzmocnione tkaniną Cordura® z zapięciem na rzep od góry
- częściowe wzmocnienia tkaniną Cordura® na kieszeniach
- zwiększone bezpieczeństwo dzięki odbłaskowym nadrukami z przodu i z tyłu
- kłapa z kieszeniami wewnętrznymi i zewnętrznymi
- elastyczne szelki z regulacją długości
- rozciągliwe strefy na plecach
- można prać do 60 °C

Materiał: 65 % poliester, 35 % bawełna, twill, 245 g/m²



widok z tyłu

ciemnoszary/czarny

brązowy/beżowy

niebieski/czerwony

ciemnoszary/jasnoszary

czarny/jasnozielony

czarny/turkusowy

Rozmiar	Kolor	Op. zbior.	J. op.	Nr katalogowy	Cena sprz. netto €
46	czarny/turkusowy	1 sztuka	1 sztuka	04189146	72,76
48	czarny/turkusowy	1 sztuka	1 sztuka	04189145	72,76
50	czarny/turkusowy	1 sztuka	1 sztuka	04189144	72,76
52	czarny/turkusowy	1 sztuka	1 sztuka	04189143	72,76
54	czarny/turkusowy	1 sztuka	1 sztuka	04189142	72,76
56	czarny/turkusowy	1 sztuka	1 sztuka	04189141	72,76
58	czarny/turkusowy	1 sztuka	1 sztuka	04189140	72,76
60	czarny/turkusowy	1 sztuka	1 sztuka	04189139	72,76

ciąg dalszy na następnej stronie

PERFORMANCE

fortis

Ciąg dalszy

Rozmiar	Kolor	Op. zbior.	J. op.	Nr katalogowy	Cena sprz. netto €
62	czarny/turkusowy	1 sztuka	1 sztuka	04189138	72,76
64	czarny/turkusowy	1 sztuka	1 sztuka	04189137	72,76
27	czarny/turkusowy	1 sztuka	1 sztuka	04189136	72,76
28	czarny/turkusowy	1 sztuka	1 sztuka	04189135	72,76
29	czarny/turkusowy	1 sztuka	1 sztuka	04189134	72,76
30	czarny/turkusowy	1 sztuka	1 sztuka	04189133	72,76
31	czarny/turkusowy	1 sztuka	1 sztuka	04189132	72,76
32	czarny/turkusowy	1 sztuka	1 sztuka	04189131	72,76
33	czarny/turkusowy	1 sztuka	1 sztuka	04189130	72,76
34	czarny/turkusowy	1 sztuka	1 sztuka	04189129	72,76
90	czarny/turkusowy	1 sztuka	1 sztuka	04188772	72,76
94	czarny/turkusowy	1 sztuka	1 sztuka	04189128	72,76
98	czarny/turkusowy	1 sztuka	1 sztuka	04189127	72,76
102	czarny/turkusowy	1 sztuka	1 sztuka	04189126	72,76
106	czarny/turkusowy	1 sztuka	1 sztuka	04189125	72,76
110	czarny/turkusowy	1 sztuka	1 sztuka	04189124	72,76
46	czarny/jasnozielony	1 sztuka	1 sztuka	04189147	77,60
48	czarny/jasnozielony	1 sztuka	1 sztuka	04189123	77,60
50	czarny/jasnozielony	1 sztuka	1 sztuka	04189122	77,60
52	czarny/jasnozielony	1 sztuka	1 sztuka	04189121	77,60
54	czarny/jasnozielony	1 sztuka	1 sztuka	04189120	77,60
56	czarny/jasnozielony	1 sztuka	1 sztuka	04189119	77,60
58	czarny/jasnozielony	1 sztuka	1 sztuka	04189118	77,60
60	czarny/jasnozielony	1 sztuka	1 sztuka	04189117	77,60
62	czarny/jasnozielony	1 sztuka	1 sztuka	04189116	77,60
64	czarny/jasnozielony	1 sztuka	1 sztuka	04189115	77,60
27	czarny/jasnozielony	1 sztuka	1 sztuka	04189114	77,60
28	czarny/jasnozielony	1 sztuka	1 sztuka	04189113	77,60
29	czarny/jasnozielony	1 sztuka	1 sztuka	04189112	77,60
30	czarny/jasnozielony	1 sztuka	1 sztuka	04189111	77,60
31	czarny/jasnozielony	1 sztuka	1 sztuka	04189110	77,60
32	czarny/jasnozielony	1 sztuka	1 sztuka	04189109	77,60
33	czarny/jasnozielony	1 sztuka	1 sztuka	04189108	77,60
34	czarny/jasnozielony	1 sztuka	1 sztuka	04189107	77,60
90	czarny/jasnozielony	1 sztuka	1 sztuka	04188770	77,60
94	czarny/jasnozielony	1 sztuka	1 sztuka	04189106	77,60
98	czarny/jasnozielony	1 sztuka	1 sztuka	04189105	77,60
102	czarny/jasnozielony	1 sztuka	1 sztuka	04189104	77,60
106	czarny/jasnozielony	1 sztuka	1 sztuka	04189103	77,60
110	czarny/jasnozielony	1 sztuka	1 sztuka	04189102	77,60
46	ciemnoszary/jasnoszary	1 sztuka	1 sztuka	04189101	77,60
48	ciemnoszary/jasnoszary	1 sztuka	1 sztuka	04189100	77,60
50	ciemnoszary/jasnoszary	1 sztuka	1 sztuka	04189099	77,60
52	ciemnoszary/jasnoszary	1 sztuka	1 sztuka	04189098	77,60
54	ciemnoszary/jasnoszary	1 sztuka	1 sztuka	04189097	77,60
56	ciemnoszary/jasnoszary	1 sztuka	1 sztuka	04189096	77,60
58	ciemnoszary/jasnoszary	1 sztuka	1 sztuka	04189095	77,60
60	ciemnoszary/jasnoszary	1 sztuka	1 sztuka	04189094	77,60
62	ciemnoszary/jasnoszary	1 sztuka	1 sztuka	04189093	77,60
64	ciemnoszary/jasnoszary	1 sztuka	1 sztuka	04189092	77,60
27	ciemnoszary/jasnoszary	1 sztuka	1 sztuka	04189091	77,60
28	ciemnoszary/jasnoszary	1 sztuka	1 sztuka	04189090	77,60
29	ciemnoszary/jasnoszary	1 sztuka	1 sztuka	04189089	77,60
30	ciemnoszary/jasnoszary	1 sztuka	1 sztuka	04189088	77,60
31	ciemnoszary/jasnoszary	1 sztuka	1 sztuka	04189087	77,60
32	ciemnoszary/jasnoszary	1 sztuka	1 sztuka	04189086	77,60
33	ciemnoszary/jasnoszary	1 sztuka	1 sztuka	04189085	77,60
34	ciemnoszary/jasnoszary	1 sztuka	1 sztuka	04189084	77,60
90	ciemnoszary/jasnoszary	1 sztuka	1 sztuka	04188768	77,60
94	ciemnoszary/jasnoszary	1 sztuka	1 sztuka	04189083	77,60
98	ciemnoszary/jasnoszary	1 sztuka	1 sztuka	04189082	77,60
102	ciemnoszary/jasnoszary	1 sztuka	1 sztuka	04189081	77,60
106	ciemnoszary/jasnoszary	1 sztuka	1 sztuka	04189080	77,60
110	ciemnoszary/jasnoszary	1 sztuka	1 sztuka	04189079	77,60
46	brązowy/beżowy	1 sztuka	1 sztuka	04189078	77,60
48	brązowy/beżowy	1 sztuka	1 sztuka	04189077	77,60
50	brązowy/beżowy	1 sztuka	1 sztuka	04189076	77,60
52	brązowy/beżowy	1 sztuka	1 sztuka	04189075	77,60
54	brązowy/beżowy	1 sztuka	1 sztuka	04189074	77,60
56	brązowy/beżowy	1 sztuka	1 sztuka	04189073	77,60
58	brązowy/beżowy	1 sztuka	1 sztuka	04189072	77,60
60	brązowy/beżowy	1 sztuka	1 sztuka	04189071	77,60
62	brązowy/beżowy	1 sztuka	1 sztuka	04189070	77,60
64	brązowy/beżowy	1 sztuka	1 sztuka	04189069	77,60

Ciąg dalszy na następnej stronie

Ciąg dalszy

Rozmiar	Kolor	Op. zbior.	J. op.	Nr katalogowy	Cena sprz. netto €
27	brązowy/beżowy	1 sztuka	1 sztuka	04189068	77,60
28	brązowy/beżowy	1 sztuka	1 sztuka	04189067	77,60
29	brązowy/beżowy	1 sztuka	1 sztuka	04189066	77,60
30	brązowy/beżowy	1 sztuka	1 sztuka	04189065	77,60
31	brązowy/beżowy	1 sztuka	1 sztuka	04189064	77,60
32	brązowy/beżowy	1 sztuka	1 sztuka	04189063	77,60
33	brązowy/beżowy	1 sztuka	1 sztuka	04189062	77,60
34	brązowy/beżowy	1 sztuka	1 sztuka	04189061	77,60
90	brązowy/beżowy	1 sztuka	1 sztuka	04188774	77,60
94	brązowy/beżowy	1 sztuka	1 sztuka	04189060	77,60
98	brązowy/beżowy	1 sztuka	1 sztuka	04189059	77,60
102	brązowy/beżowy	1 sztuka	1 sztuka	04189058	77,60
106	brązowy/beżowy	1 sztuka	1 sztuka	04189057	77,60
110	brązowy/beżowy	1 sztuka	1 sztuka	04189056	77,60
46	niebieski/czerwony	1 sztuka	1 sztuka	04189055	72,76
48	niebieski/czerwony	1 sztuka	1 sztuka	04189054	72,76
50	niebieski/czerwony	1 sztuka	1 sztuka	04189053	72,76
52	niebieski/czerwony	1 sztuka	1 sztuka	04189052	72,76
54	niebieski/czerwony	1 sztuka	1 sztuka	04189051	72,76
56	niebieski/czerwony	1 sztuka	1 sztuka	04189050	72,76
58	niebieski/czerwony	1 sztuka	1 sztuka	04189049	72,76
60	niebieski/czerwony	1 sztuka	1 sztuka	04189048	72,76
62	niebieski/czerwony	1 sztuka	1 sztuka	04189047	72,76
64	niebieski/czerwony	1 sztuka	1 sztuka	04189046	72,76
27	niebieski/czerwony	1 sztuka	1 sztuka	04189045	72,76
28	niebieski/czerwony	1 sztuka	1 sztuka	04189044	72,76
29	niebieski/czerwony	1 sztuka	1 sztuka	04189043	72,76
30	niebieski/czerwony	1 sztuka	1 sztuka	04189042	72,76
31	niebieski/czerwony	1 sztuka	1 sztuka	04189041	72,76
32	niebieski/czerwony	1 sztuka	1 sztuka	04189040	72,76
33	niebieski/czerwony	1 sztuka	1 sztuka	04189039	72,76
34	niebieski/czerwony	1 sztuka	1 sztuka	04189038	72,76
90	niebieski/czerwony	1 sztuka	1 sztuka	04188766	72,76
94	niebieski/czerwony	1 sztuka	1 sztuka	04189037	72,76
98	niebieski/czerwony	1 sztuka	1 sztuka	04189036	72,76
102	niebieski/czerwony	1 sztuka	1 sztuka	04189035	72,76
106	niebieski/czerwony	1 sztuka	1 sztuka	04189034	72,76
110	niebieski/czerwony	1 sztuka	1 sztuka	04189033	72,76
46	ciemnoszary/czarny	1 sztuka	1 sztuka	04365898	77,60
48	ciemnoszary/czarny	1 sztuka	1 sztuka	04365899	77,60
50	ciemnoszary/czarny	1 sztuka	1 sztuka	04365900	77,60
52	ciemnoszary/czarny	1 sztuka	1 sztuka	04365901	77,60
54	ciemnoszary/czarny	1 sztuka	1 sztuka	04365902	77,60
56	ciemnoszary/czarny	1 sztuka	1 sztuka	04365903	77,60
58	ciemnoszary/czarny	1 sztuka	1 sztuka	04365904	77,60
60	ciemnoszary/czarny	1 sztuka	1 sztuka	04365905	77,60
62	ciemnoszary/czarny	1 sztuka	1 sztuka	04365906	77,60
64	ciemnoszary/czarny	1 sztuka	1 sztuka	04365907	77,60
27	ciemnoszary/czarny	1 sztuka	1 sztuka	04365908	77,60
28	ciemnoszary/czarny	1 sztuka	1 sztuka	04365909	77,60
29	ciemnoszary/czarny	1 sztuka	1 sztuka	04365910	77,60
30	ciemnoszary/czarny	1 sztuka	1 sztuka	04365911	77,60
31	ciemnoszary/czarny	1 sztuka	1 sztuka	04365912	77,60
32	ciemnoszary/czarny	1 sztuka	1 sztuka	04365913	77,60
33	ciemnoszary/czarny	1 sztuka	1 sztuka	04365914	77,60
34	ciemnoszary/czarny	1 sztuka	1 sztuka	04365915	77,60
90	ciemnoszary/czarny	1 sztuka	1 sztuka	04365916	77,60
94	ciemnoszary/czarny	1 sztuka	1 sztuka	04365917	77,60
98	ciemnoszary/czarny	1 sztuka	1 sztuka	04365918	77,60
102	ciemnoszary/czarny	1 sztuka	1 sztuka	04365919	77,60
106	ciemnoszary/czarny	1 sztuka	1 sztuka	04365920	77,60
110	ciemnoszary/czarny	1 sztuka	1 sztuka	04365921	77,60

Spodnie do pasa »PERFORMANCE twenty four«

PERFORMANCE

fortis

Wykonanie:

- elastyczne w pasie
- większa swoboda ruchów dzięki elastycznej wstawce w kroku
- kieszenie zapinane na zamek, zatrzask lub rzep
- wyściełane kieszenie na kolanach wzmocnione tkaniną Cordura® z zapięciem na rzep od góry
- częściowe wzmocnienia tkaniną Cordura® na kieszeniach
- zwiększone bezpieczeństwo dzięki odblaskowym nadrukom z przodu i z tyłu
- można prać do 60 °C

Materiał: 65 % poliester, 35 % bawełna, twill, 245 g/m²



ciemnoszary/czarny

brązowy/beżowy/niebieski/czerwony

ciemnoszary/jasnoszary

czarny/jasnozielony

czarny/turkusowy

Rozmiar	Kolor	Op. zbior.	J. op.	Nr katalogowy	Cena sprz. netto €
46	czarny/turkusowy	1 sztuka	1 sztuka	04189032	60,00
48	czarny/turkusowy	1 sztuka	1 sztuka	04189031	60,00
50	czarny/turkusowy	1 sztuka	1 sztuka	04189030	60,00
52	czarny/turkusowy	1 sztuka	1 sztuka	04189029	60,00
54	czarny/turkusowy	1 sztuka	1 sztuka	04189028	60,00
56	czarny/turkusowy	1 sztuka	1 sztuka	04189027	60,00
58	czarny/turkusowy	1 sztuka	1 sztuka	04189026	60,00
60	czarny/turkusowy	1 sztuka	1 sztuka	04189025	60,00
62	czarny/turkusowy	1 sztuka	1 sztuka	04189024	60,00
64	czarny/turkusowy	1 sztuka	1 sztuka	04189023	60,00
27	czarny/turkusowy	1 sztuka	1 sztuka	04189022	60,00
28	czarny/turkusowy	1 sztuka	1 sztuka	04189021	60,00
29	czarny/turkusowy	1 sztuka	1 sztuka	04189020	60,00
30	czarny/turkusowy	1 sztuka	1 sztuka	04189019	60,00
31	czarny/turkusowy	1 sztuka	1 sztuka	04189018	60,00
32	czarny/turkusowy	1 sztuka	1 sztuka	04189017	60,00
33	czarny/turkusowy	1 sztuka	1 sztuka	04189016	60,00
34	czarny/turkusowy	1 sztuka	1 sztuka	04189015	60,00
90	czarny/turkusowy	1 sztuka	1 sztuka	04188773	60,00
94	czarny/turkusowy	1 sztuka	1 sztuka	04189014	60,00
98	czarny/turkusowy	1 sztuka	1 sztuka	04189013	60,00
102	czarny/turkusowy	1 sztuka	1 sztuka	04189012	60,00
106	czarny/turkusowy	1 sztuka	1 sztuka	04189011	60,00
110	czarny/turkusowy	1 sztuka	1 sztuka	04189010	60,00
46	czarny/jasnozielony	1 sztuka	1 sztuka	04189009	64,00
48	czarny/jasnozielony	1 sztuka	1 sztuka	04189008	64,00
50	czarny/jasnozielony	1 sztuka	1 sztuka	04189007	64,00
52	czarny/jasnozielony	1 sztuka	1 sztuka	04189006	64,00
54	czarny/jasnozielony	1 sztuka	1 sztuka	04189005	64,00
56	czarny/jasnozielony	1 sztuka	1 sztuka	04189004	64,00
58	czarny/jasnozielony	1 sztuka	1 sztuka	04189003	64,00
60	czarny/jasnozielony	1 sztuka	1 sztuka	04189002	64,00
62	czarny/jasnozielony	1 sztuka	1 sztuka	04189001	64,00
64	czarny/jasnozielony	1 sztuka	1 sztuka	04189000	64,00
27	czarny/jasnozielony	1 sztuka	1 sztuka	04188999	64,00
28	czarny/jasnozielony	1 sztuka	1 sztuka	04188998	64,00
29	czarny/jasnozielony	1 sztuka	1 sztuka	04188997	64,00
30	czarny/jasnozielony	1 sztuka	1 sztuka	04188996	64,00
31	czarny/jasnozielony	1 sztuka	1 sztuka	04188995	64,00
32	czarny/jasnozielony	1 sztuka	1 sztuka	04188994	64,00
33	czarny/jasnozielony	1 sztuka	1 sztuka	04188993	64,00
34	czarny/jasnozielony	1 sztuka	1 sztuka	04188992	64,00
90	czarny/jasnozielony	1 sztuka	1 sztuka	04188771	64,00
94	czarny/jasnozielony	1 sztuka	1 sztuka	04188991	64,00
98	czarny/jasnozielony	1 sztuka	1 sztuka	04188990	64,00
102	czarny/jasnozielony	1 sztuka	1 sztuka	04188989	64,00
106	czarny/jasnozielony	1 sztuka	1 sztuka	04188988	64,00
110	czarny/jasnozielony	1 sztuka	1 sztuka	04188987	64,00
46	ciemnoszary/jasnoszary	1 sztuka	1 sztuka	04188986	64,00
48	ciemnoszary/jasnoszary	1 sztuka	1 sztuka	04188985	64,00

Ciąg dalszy na następnej stronie

Ciąg dalszy

Rozmiar	Kolor	Op. zbior.	J. op.	Nr katalogowy	Cena sprz. netto €
50	ciemnoszary/jasnoszary	1 sztuka	1 sztuka	04188984	64,00
52	ciemnoszary/jasnoszary	1 sztuka	1 sztuka	04188983	64,00
54	ciemnoszary/jasnoszary	1 sztuka	1 sztuka	04188982	64,00
56	ciemnoszary/jasnoszary	1 sztuka	1 sztuka	04188981	64,00
58	ciemnoszary/jasnoszary	1 sztuka	1 sztuka	04188980	64,00
60	ciemnoszary/jasnoszary	1 sztuka	1 sztuka	04188979	64,00
62	ciemnoszary/jasnoszary	1 sztuka	1 sztuka	04188978	64,00
64	ciemnoszary/jasnoszary	1 sztuka	1 sztuka	04188977	64,00
27	ciemnoszary/jasnoszary	1 sztuka	1 sztuka	04188976	64,00
28	ciemnoszary/jasnoszary	1 sztuka	1 sztuka	04188975	64,00
29	ciemnoszary/jasnoszary	1 sztuka	1 sztuka	04188974	64,00
30	ciemnoszary/jasnoszary	1 sztuka	1 sztuka	04188973	64,00
31	ciemnoszary/jasnoszary	1 sztuka	1 sztuka	04188972	64,00
32	ciemnoszary/jasnoszary	1 sztuka	1 sztuka	04188971	64,00
33	ciemnoszary/jasnoszary	1 sztuka	1 sztuka	04188970	64,00
34	ciemnoszary/jasnoszary	1 sztuka	1 sztuka	04188969	64,00
90	ciemnoszary/jasnoszary	1 sztuka	1 sztuka	04188769	64,00
94	ciemnoszary/jasnoszary	1 sztuka	1 sztuka	04188968	64,00
98	ciemnoszary/jasnoszary	1 sztuka	1 sztuka	04188967	64,00
102	ciemnoszary/jasnoszary	1 sztuka	1 sztuka	04188966	64,00
106	ciemnoszary/jasnoszary	1 sztuka	1 sztuka	04188965	64,00
110	ciemnoszary/jasnoszary	1 sztuka	1 sztuka	04188964	64,00
46	brązowy/beżowy	1 sztuka	1 sztuka	04188963	64,00
48	brązowy/beżowy	1 sztuka	1 sztuka	04188962	64,00
50	brązowy/beżowy	1 sztuka	1 sztuka	04188961	64,00
52	brązowy/beżowy	1 sztuka	1 sztuka	04188960	64,00
54	brązowy/beżowy	1 sztuka	1 sztuka	04188959	64,00
56	brązowy/beżowy	1 sztuka	1 sztuka	04188958	64,00
58	brązowy/beżowy	1 sztuka	1 sztuka	04188957	64,00
60	brązowy/beżowy	1 sztuka	1 sztuka	04188956	64,00
62	brązowy/beżowy	1 sztuka	1 sztuka	04188955	64,00
64	brązowy/beżowy	1 sztuka	1 sztuka	04188954	64,00
27	brązowy/beżowy	1 sztuka	1 sztuka	04188953	64,00
28	brązowy/beżowy	1 sztuka	1 sztuka	04188952	64,00
29	brązowy/beżowy	1 sztuka	1 sztuka	04188951	64,00
30	brązowy/beżowy	1 sztuka	1 sztuka	04188950	64,00
31	brązowy/beżowy	1 sztuka	1 sztuka	04188949	64,00
32	brązowy/beżowy	1 sztuka	1 sztuka	04188948	64,00
33	brązowy/beżowy	1 sztuka	1 sztuka	04188947	64,00
34	brązowy/beżowy	1 sztuka	1 sztuka	04188946	64,00
90	brązowy/beżowy	1 sztuka	1 sztuka	04188765	64,00
94	brązowy/beżowy	1 sztuka	1 sztuka	04188945	64,00
98	brązowy/beżowy	1 sztuka	1 sztuka	04188944	64,00
102	brązowy/beżowy	1 sztuka	1 sztuka	04188943	64,00
106	brązowy/beżowy	1 sztuka	1 sztuka	04188942	64,00
110	brązowy/beżowy	1 sztuka	1 sztuka	04188941	64,00
46	niebieski/czerwony	1 sztuka	1 sztuka	04188940	60,00
48	niebieski/czerwony	1 sztuka	1 sztuka	04188939	60,00
50	niebieski/czerwony	1 sztuka	1 sztuka	04188938	60,00
52	niebieski/czerwony	1 sztuka	1 sztuka	04188937	60,00
54	niebieski/czerwony	1 sztuka	1 sztuka	04188936	60,00
56	niebieski/czerwony	1 sztuka	1 sztuka	04188935	60,00
58	niebieski/czerwony	1 sztuka	1 sztuka	04188934	60,00
60	niebieski/czerwony	1 sztuka	1 sztuka	04188933	60,00
62	niebieski/czerwony	1 sztuka	1 sztuka	04188932	60,00
64	niebieski/czerwony	1 sztuka	1 sztuka	04188931	60,00
27	niebieski/czerwony	1 sztuka	1 sztuka	04188930	60,00
28	niebieski/czerwony	1 sztuka	1 sztuka	04188929	60,00
29	niebieski/czerwony	1 sztuka	1 sztuka	04188928	60,00
30	niebieski/czerwony	1 sztuka	1 sztuka	04188927	60,00
31	niebieski/czerwony	1 sztuka	1 sztuka	04188926	60,00
32	niebieski/czerwony	1 sztuka	1 sztuka	04188925	60,00
33	niebieski/czerwony	1 sztuka	1 sztuka	04188924	60,00
34	niebieski/czerwony	1 sztuka	1 sztuka	04188923	60,00
90	niebieski/czerwony	1 sztuka	1 sztuka	04188767	60,00
94	niebieski/czerwony	1 sztuka	1 sztuka	04188922	60,00
98	niebieski/czerwony	1 sztuka	1 sztuka	04188921	60,00
102	niebieski/czerwony	1 sztuka	1 sztuka	04188920	60,00
106	niebieski/czerwony	1 sztuka	1 sztuka	04188919	60,00
110	niebieski/czerwony	1 sztuka	1 sztuka	04188918	60,00
46	ciemnoszary/czarny	1 sztuka	1 sztuka	04365922	64,00
48	ciemnoszary/czarny	1 sztuka	1 sztuka	04365923	64,00
50	ciemnoszary/czarny	1 sztuka	1 sztuka	04365924	64,00
52	ciemnoszary/czarny	1 sztuka	1 sztuka	04365925	64,00

Ciąg dalszy na następnej stronie

Ciąg dalszy

Rozmiar	Kolor	Op. zbior.	J. op.	Nr katalogowy	Cena sprz. netto €
54	ciemnoszary/czarny	1 sztuka	1 sztuka	04365926	64,00
56	ciemnoszary/czarny	1 sztuka	1 sztuka	04365927	64,00
58	ciemnoszary/czarny	1 sztuka	1 sztuka	04365928	64,00
60	ciemnoszary/czarny	1 sztuka	1 sztuka	04365929	64,00
62	ciemnoszary/czarny	1 sztuka	1 sztuka	04365930	64,00
64	ciemnoszary/czarny	1 sztuka	1 sztuka	04365931	64,00
27	ciemnoszary/czarny	1 sztuka	1 sztuka	04365932	64,00
28	ciemnoszary/czarny	1 sztuka	1 sztuka	04365933	64,00
29	ciemnoszary/czarny	1 sztuka	1 sztuka	04365934	64,00
30	ciemnoszary/czarny	1 sztuka	1 sztuka	04365935	64,00
31	ciemnoszary/czarny	1 sztuka	1 sztuka	04365936	64,00
32	ciemnoszary/czarny	1 sztuka	1 sztuka	04365937	64,00
33	ciemnoszary/czarny	1 sztuka	1 sztuka	04365938	64,00
34	ciemnoszary/czarny	1 sztuka	1 sztuka	04365939	64,00
90	ciemnoszary/czarny	1 sztuka	1 sztuka	04365940	64,00
94	ciemnoszary/czarny	1 sztuka	1 sztuka	04365941	64,00
98	ciemnoszary/czarny	1 sztuka	1 sztuka	04365942	64,00
102	ciemnoszary/czarny	1 sztuka	1 sztuka	04365943	64,00
106	ciemnoszary/czarny	1 sztuka	1 sztuka	04365944	64,00
110	ciemnoszary/czarny	1 sztuka	1 sztuka	04365945	64,00
25	czerwony/czarny	1 sztuka	1 sztuka	04442573	64,00
26	czerwony/czarny	1 sztuka	1 sztuka	04442574	64,00
27	czerwony/czarny	1 sztuka	1 sztuka	04442575	64,00
28	czerwony/czarny	1 sztuka	1 sztuka	04442576	64,00
29	czerwony/czarny	1 sztuka	1 sztuka	04442577	64,00
30	czerwony/czarny	1 sztuka	1 sztuka	04442578	64,00
31	czerwony/czarny	1 sztuka	1 sztuka	04442579	64,00
32	czerwony/czarny	1 sztuka	1 sztuka	04442580	64,00
33	czerwony/czarny	1 sztuka	1 sztuka	04442581	64,00
34	czerwony/czarny	1 sztuka	1 sztuka	04442582	64,00
46	czerwony/czarny	1 sztuka	1 sztuka	04442563	64,00
48	czerwony/czarny	1 sztuka	1 sztuka	04442564	64,00
50	czerwony/czarny	1 sztuka	1 sztuka	04442565	64,00
52	czerwony/czarny	1 sztuka	1 sztuka	04442566	64,00
54	czerwony/czarny	1 sztuka	1 sztuka	04442567	64,00
56	czerwony/czarny	1 sztuka	1 sztuka	04442568	64,00
58	czerwony/czarny	1 sztuka	1 sztuka	04442569	64,00
60	czerwony/czarny	1 sztuka	1 sztuka	04442570	64,00
62	czerwony/czarny	1 sztuka	1 sztuka	04442571	64,00
64	czerwony/czarny	1 sztuka	1 sztuka	04442572	64,00
94	czerwony/czarny	1 sztuka	1 sztuka	04442583	64,00
98	czerwony/czarny	1 sztuka	1 sztuka	04442584	64,00
102	czerwony/czarny	1 sztuka	1 sztuka	04442585	64,00
106	czerwony/czarny	1 sztuka	1 sztuka	04442586	64,00
110	czerwony/czarny	1 sztuka	1 sztuka	04442587	64,00
114	czerwony/czarny	1 sztuka	1 sztuka	04442588	64,00
25	czarny/czerwony	1 sztuka	1 sztuka	04442523	64,00
26	czarny/czerwony	1 sztuka	1 sztuka	04442524	64,00
27	czarny/czerwony	1 sztuka	1 sztuka	04442525	64,00
28	czarny/czerwony	1 sztuka	1 sztuka	04442526	64,00
29	czarny/czerwony	1 sztuka	1 sztuka	04442527	64,00
30	czarny/czerwony	1 sztuka	1 sztuka	04442528	64,00
31	czarny/czerwony	1 sztuka	1 sztuka	04442529	64,00
32	czarny/czerwony	1 sztuka	1 sztuka	04442530	64,00
33	czarny/czerwony	1 sztuka	1 sztuka	04442531	64,00
34	czarny/czerwony	1 sztuka	1 sztuka	04442532	64,00
46	czarny/czerwony	1 sztuka	1 sztuka	04442513	64,00
48	czarny/czerwony	1 sztuka	1 sztuka	04442514	64,00
50	czarny/czerwony	1 sztuka	1 sztuka	04442515	64,00
52	czarny/czerwony	1 sztuka	1 sztuka	04442516	64,00
54	czarny/czerwony	1 sztuka	1 sztuka	04442517	64,00
56	czarny/czerwony	1 sztuka	1 sztuka	04442518	64,00
58	czarny/czerwony	1 sztuka	1 sztuka	04442519	64,00
60	czarny/czerwony	1 sztuka	1 sztuka	04442520	64,00
62	czarny/czerwony	1 sztuka	1 sztuka	04442521	64,00
64	czarny/czerwony	1 sztuka	1 sztuka	04442522	64,00
94	czarny/czerwony	1 sztuka	1 sztuka	04442533	64,00
98	czarny/czerwony	1 sztuka	1 sztuka	04442534	64,00
102	czarny/czerwony	1 sztuka	1 sztuka	04442535	64,00
106	czarny/czerwony	1 sztuka	1 sztuka	04442536	64,00
110	czarny/czerwony	1 sztuka	1 sztuka	04442537	64,00
114	czarny/czerwony	1 sztuka	1 sztuka	04442538	64,00
25	niebieski/czarny	1 sztuka	1 sztuka	04442473	64,00
26	niebieski/czarny	1 sztuka	1 sztuka	04442474	64,00

Ciąg dalszy na następnej stronie

Ciąg dalszy

Rozmiar	Kolor	Op. zbior.	J. op.	Nr katalogowy	Cena sprz. netto €
27	niebieski/czarny	1 sztuka	1 sztuka	04442475	64,00
28	niebieski/czarny	1 sztuka	1 sztuka	04442476	64,00
29	niebieski/czarny	1 sztuka	1 sztuka	04442477	64,00
30	niebieski/czarny	1 sztuka	1 sztuka	04442478	64,00
31	niebieski/czarny	1 sztuka	1 sztuka	04442479	64,00
32	niebieski/czarny	1 sztuka	1 sztuka	04442480	64,00
33	niebieski/czarny	1 sztuka	1 sztuka	04442481	64,00
34	niebieski/czarny	1 sztuka	1 sztuka	04442482	64,00
46	niebieski/czarny	1 sztuka	1 sztuka	04442463	64,00
48	niebieski/czarny	1 sztuka	1 sztuka	04442464	64,00
50	niebieski/czarny	1 sztuka	1 sztuka	04442465	64,00
52	niebieski/czarny	1 sztuka	1 sztuka	04442466	64,00
54	niebieski/czarny	1 sztuka	1 sztuka	04442467	64,00
56	niebieski/czarny	1 sztuka	1 sztuka	04442468	64,00
58	niebieski/czarny	1 sztuka	1 sztuka	04442469	64,00
60	niebieski/czarny	1 sztuka	1 sztuka	04442470	64,00
62	niebieski/czarny	1 sztuka	1 sztuka	04442471	64,00
64	niebieski/czarny	1 sztuka	1 sztuka	04442472	64,00
94	niebieski/czarny	1 sztuka	1 sztuka	04442483	64,00
98	niebieski/czarny	1 sztuka	1 sztuka	04442484	64,00
102	niebieski/czarny	1 sztuka	1 sztuka	04442485	64,00
106	niebieski/czarny	1 sztuka	1 sztuka	04442486	64,00
110	niebieski/czarny	1 sztuka	1 sztuka	04442487	64,00
114	niebieski/czarny	1 sztuka	1 sztuka	04442488	64,00

Spodnie bermudy »PERFORMANCE twenty four«

PERFORMANCE

fortis

Wykonanie:

- elastyczne w pasie
- większa swoboda ruchów dzięki elastycznej wstawce w kroku
- liczne kieszenie zapinane na zamek, zatrzask lub rzep
- częściowe wzmocnienia tkaniną Cordura® na kieszeniach
- można prać do 60 °C

Materiał: 65 % poliester, 35 % bawełna, twill, 245 g/m²ciemnoszary/
czarnybrązowy/
beżowyniebieski/
czerwonyciemnoszary/
jasnoszaryczarny/
jasnozielonyczarny/
turkusowy

Rozmiar	Kolor	Op. zbior.	J. op.	Nr katalogowy	Cena sprz. netto €
46	czarny/turkusowy	1 sztuka	1 sztuka	04188917	47,26
48	czarny/turkusowy	1 sztuka	1 sztuka	04188916	47,26
50	czarny/turkusowy	1 sztuka	1 sztuka	04188915	47,26
52	czarny/turkusowy	1 sztuka	1 sztuka	04188914	47,26
54	czarny/turkusowy	1 sztuka	1 sztuka	04188913	47,26
56	czarny/turkusowy	1 sztuka	1 sztuka	04188912	47,26
58	czarny/turkusowy	1 sztuka	1 sztuka	04188911	47,26
60	czarny/turkusowy	1 sztuka	1 sztuka	04188910	47,26
62	czarny/turkusowy	1 sztuka	1 sztuka	04188909	47,26
64	czarny/turkusowy	1 sztuka	1 sztuka	04188908	47,26
46	czarny/jasnozielony	1 sztuka	1 sztuka	04188907	50,40
48	czarny/jasnozielony	1 sztuka	1 sztuka	04188906	50,40
50	czarny/jasnozielony	1 sztuka	1 sztuka	04188905	50,40
52	czarny/jasnozielony	1 sztuka	1 sztuka	04188904	50,40
54	czarny/jasnozielony	1 sztuka	1 sztuka	04188903	50,40
56	czarny/jasnozielony	1 sztuka	1 sztuka	04188902	50,40
58	czarny/jasnozielony	1 sztuka	1 sztuka	04188901	50,40
60	czarny/jasnozielony	1 sztuka	1 sztuka	04188900	50,40
62	czarny/jasnozielony	1 sztuka	1 sztuka	04188899	50,40
64	czarny/jasnozielony	1 sztuka	1 sztuka	04188898	50,40
46	ciemnoszary/jasnoszary	1 sztuka	1 sztuka	04188897	50,40
48	ciemnoszary/jasnoszary	1 sztuka	1 sztuka	04188896	50,40
50	ciemnoszary/jasnoszary	1 sztuka	1 sztuka	04188895	50,40
52	ciemnoszary/jasnoszary	1 sztuka	1 sztuka	04188894	50,40
54	ciemnoszary/jasnoszary	1 sztuka	1 sztuka	04188893	50,40
56	ciemnoszary/jasnoszary	1 sztuka	1 sztuka	04188892	50,40
58	ciemnoszary/jasnoszary	1 sztuka	1 sztuka	04188891	50,40
60	ciemnoszary/jasnoszary	1 sztuka	1 sztuka	04188890	50,40

Ciąg dalszy na następnej stronie



Ciąg dalszy

Rozmiar	Kolor	Op. zbior.	J. op.	Nr katalogowy	Cena sprz. netto €
62	ciemnoszary/jasnoszary	1 sztuka	1 sztuka	04188889	50,40
64	ciemnoszary/jasnoszary	1 sztuka	1 sztuka	04188888	50,40
46	niebieski/czerwony	1 sztuka	1 sztuka	04188877	47,26
48	niebieski/czerwony	1 sztuka	1 sztuka	04188876	47,26
50	niebieski/czerwony	1 sztuka	1 sztuka	04188875	47,26
52	niebieski/czerwony	1 sztuka	1 sztuka	04188874	47,26
54	niebieski/czerwony	1 sztuka	1 sztuka	04188873	47,26
56	niebieski/czerwony	1 sztuka	1 sztuka	04188872	47,26
58	niebieski/czerwony	1 sztuka	1 sztuka	04188871	47,26
60	niebieski/czerwony	1 sztuka	1 sztuka	04188870	47,26
62	niebieski/czerwony	1 sztuka	1 sztuka	04188869	47,26
64	niebieski/czerwony	1 sztuka	1 sztuka	04188868	47,26
46	ciemnoszary/czarny	1 sztuka	1 sztuka	04365946	50,40
48	ciemnoszary/czarny	1 sztuka	1 sztuka	04365947	50,40
50	ciemnoszary/czarny	1 sztuka	1 sztuka	04365948	50,40
52	ciemnoszary/czarny	1 sztuka	1 sztuka	04365949	50,40
54	ciemnoszary/czarny	1 sztuka	1 sztuka	04365950	50,40
56	ciemnoszary/czarny	1 sztuka	1 sztuka	04365951	50,40
58	ciemnoszary/czarny	1 sztuka	1 sztuka	04365952	50,40
60	ciemnoszary/czarny	1 sztuka	1 sztuka	04365953	50,40
62	ciemnoszary/czarny	1 sztuka	1 sztuka	04365954	50,40
64	ciemnoszary/czarny	1 sztuka	1 sztuka	04365955	50,40
46	czerwony/czarny	1 sztuka	1 sztuka	04442562	50,40
48	czerwony/czarny	1 sztuka	1 sztuka	04442561	50,40
50	czerwony/czarny	1 sztuka	1 sztuka	04442560	50,40
52	czerwony/czarny	1 sztuka	1 sztuka	04442559	50,40
54	czerwony/czarny	1 sztuka	1 sztuka	04442558	50,40
56	czerwony/czarny	1 sztuka	1 sztuka	04442557	50,40
58	czerwony/czarny	1 sztuka	1 sztuka	04442556	50,40
60	czerwony/czarny	1 sztuka	1 sztuka	04442555	50,40
62	czerwony/czarny	1 sztuka	1 sztuka	04442554	50,40
64	czerwony/czarny	1 sztuka	1 sztuka	04442553	50,40
46	czarny/czerwony	1 sztuka	1 sztuka	04442512	50,40
48	czarny/czerwony	1 sztuka	1 sztuka	04442511	50,40
50	czarny/czerwony	1 sztuka	1 sztuka	04442510	50,40
52	czarny/czerwony	1 sztuka	1 sztuka	04442509	50,40
54	czarny/czerwony	1 sztuka	1 sztuka	04442508	50,40
56	czarny/czerwony	1 sztuka	1 sztuka	04442507	50,40
58	czarny/czerwony	1 sztuka	1 sztuka	04442506	50,40
60	czarny/czerwony	1 sztuka	1 sztuka	04442505	50,40
62	czarny/czerwony	1 sztuka	1 sztuka	04442504	50,40
64	czarny/czerwony	1 sztuka	1 sztuka	04442503	50,40
46	niebieski/czarny	1 sztuka	1 sztuka	04442462	50,40
48	niebieski/czarny	1 sztuka	1 sztuka	04442461	50,40
50	niebieski/czarny	1 sztuka	1 sztuka	04442460	50,40
52	niebieski/czarny	1 sztuka	1 sztuka	04442459	50,40
54	niebieski/czarny	1 sztuka	1 sztuka	04442458	50,40
56	niebieski/czarny	1 sztuka	1 sztuka	04442457	50,40
58	niebieski/czarny	1 sztuka	1 sztuka	04442456	50,40
60	niebieski/czarny	1 sztuka	1 sztuka	04442455	50,40
62	niebieski/czarny	1 sztuka	1 sztuka	04442454	50,40
64	niebieski/czarny	1 sztuka	1 sztuka	04442603	50,40

Kurtka »PERFORMANCE twenty four«

PERFORMANCE

fortis

Wykonanie:

- materiał wierzchni wodoodporny, wiatroszczelny, oddychający
- wewnątrz mikropolar
- zamek na całej długości z osłoną brody
- liczne kieszenie zapinane na zamek
- kieszeń na długopisy na ramieniu
- kieszeń wewnętrzna zapinana na rzep
- regulowana szerokość dołu kurtki
- zwiększone bezpieczeństwo dzięki odblaskowym nadrukom z przodu i z tyłu
- można prać do 40 °C

Materiał: softshell z membraną wewnętrzną, 320 g/m²

Materiał zewnętrzny: 96 % poliester, 4 % spandex, tkanina

Materiał wewnętrzny: 100 % poliester, mikropolar

brązowy/
beżniebieski/
czerwonyciemnoszary/
jasnoszaryczarny/
jasnozielonyczarny/
turkusowy

Rozmiar	Kolor	Op. zbior.	J. op.	Nr katalogowy	Cena sprz. netto €
S	czarny/turkusowy	1 sztuka	1 sztuka	04188867	57,88
M	czarny/turkusowy	1 sztuka	1 sztuka	04188866	57,88
L	czarny/turkusowy	1 sztuka	1 sztuka	04188865	57,88
XL	czarny/turkusowy	1 sztuka	1 sztuka	04188864	57,88
XXL	czarny/turkusowy	1 sztuka	1 sztuka	04188863	57,88
XXXL	czarny/turkusowy	1 sztuka	1 sztuka	04188862	57,88
S	czarny/jasnozielony	1 sztuka	1 sztuka	04188861	61,74
M	czarny/jasnozielony	1 sztuka	1 sztuka	04188860	61,74
L	czarny/jasnozielony	1 sztuka	1 sztuka	04188859	61,74
XL	czarny/jasnozielony	1 sztuka	1 sztuka	04188858	61,74
XXL	czarny/jasnozielony	1 sztuka	1 sztuka	04188857	61,74
XXXL	czarny/jasnozielony	1 sztuka	1 sztuka	04188856	61,74
S	ciemnoszary/jasnoszary	1 sztuka	1 sztuka	04188855	61,74
M	ciemnoszary/jasnoszary	1 sztuka	1 sztuka	04188854	61,74
L	ciemnoszary/jasnoszary	1 sztuka	1 sztuka	04188853	61,74
XL	ciemnoszary/jasnoszary	1 sztuka	1 sztuka	04188852	61,74
XXL	ciemnoszary/jasnoszary	1 sztuka	1 sztuka	04188851	61,74
XXXL	ciemnoszary/jasnoszary	1 sztuka	1 sztuka	04188850	61,74
S	brązowy/beżowy	1 sztuka	1 sztuka	04188849	61,74
M	brązowy/beżowy	1 sztuka	1 sztuka	04188848	61,74
L	brązowy/beżowy	1 sztuka	1 sztuka	04188847	61,74
XL	brązowy/beżowy	1 sztuka	1 sztuka	04188846	61,74
XXL	brązowy/beżowy	1 sztuka	1 sztuka	04188845	61,74
XXXL	brązowy/beżowy	1 sztuka	1 sztuka	04188844	61,74
S	niebieski/czerwony	1 sztuka	1 sztuka	04188843	57,88
M	niebieski/czerwony	1 sztuka	1 sztuka	04188842	57,88
L	niebieski/czerwony	1 sztuka	1 sztuka	04188841	57,88
XL	niebieski/czerwony	1 sztuka	1 sztuka	04188840	57,88
XXL	niebieski/czerwony	1 sztuka	1 sztuka	04188839	57,88
XXXL	niebieski/czerwony	1 sztuka	1 sztuka	04188838	57,88

Kurtka softshell »PERFORMANCE twenty four«, ciemnoszary/czarny

PERFORMANCE

fortis

Właściwości:

- materiał wierzchni wodoodporny, wiatroszczelny, oddychający
- softshell z membraną wewnętrzną, 320 g/m²,

Wykonanie:

- zamek na całej długości z osłoną brody
- liczne kieszenie zapinane na zamek
- kieszeń na długopisy na ramieniu
- kieszeń wewnętrzną zapinaną na rzep
- regulowana szerokość dołu kurtki
- zwiększone bezpieczeństwo dzięki odblaskowym nadrukom z przodu i z tyłu

Materiał:

Kurtka zewnętrzna: 96 % poliester, 4 % spandex, tkanina

Kurtka wewnętrzna: 100 % poliester, mikropolar

Kolor: ciemnoszary/czarny

niebieski/
czarnyczarny/
czerwonyczerwony/
czarnyciemnoszary/
czarny

Rozmiar	Kolor	Op. zbior.	J. op.	Nr katalogowy	Cena sprz. netto €
S	ciemnoszary/czarny	1 sztuka	1 sztuka	04365956	61,74
M	ciemnoszary/czarny	1 sztuka	1 sztuka	04365957	61,74
L	ciemnoszary/czarny	1 sztuka	1 sztuka	04365958	61,74
XL	ciemnoszary/czarny	1 sztuka	1 sztuka	04365959	61,74
XXL	ciemnoszary/czarny	1 sztuka	1 sztuka	04365960	61,74
XXXL	ciemnoszary/czarny	1 sztuka	1 sztuka	04365961	61,74
S	czerwony/czarny	1 sztuka	1 sztuka	04442602	61,74
M	czerwony/czarny	1 sztuka	1 sztuka	04442601	61,74
L	czerwony/czarny	1 sztuka	1 sztuka	04442600	61,74
XL	czerwony/czarny	1 sztuka	1 sztuka	04442599	61,74
2XL	czerwony/czarny	1 sztuka	1 sztuka	04442598	61,74
3XL	czerwony/czarny	1 sztuka	1 sztuka	04442597	61,74
4XL	czerwony/czarny	1 sztuka	1 sztuka	04442596	61,74
S	czarny/czerwony	1 sztuka	1 sztuka	04442552	61,74
M	czarny/czerwony	1 sztuka	1 sztuka	04442551	61,74
L	czarny/czerwony	1 sztuka	1 sztuka	04442550	61,74
XL	czarny/czerwony	1 sztuka	1 sztuka	04442549	61,74
2XL	czarny/czerwony	1 sztuka	1 sztuka	04442548	61,74
3XL	czarny/czerwony	1 sztuka	1 sztuka	04442547	61,74
4XL	czarny/czerwony	1 sztuka	1 sztuka	04442546	61,74
S	niebieski/czarny	1 sztuka	1 sztuka	04442502	61,74
M	niebieski/czarny	1 sztuka	1 sztuka	04442501	61,74
L	niebieski/czarny	1 sztuka	1 sztuka	04442500	61,74
XL	niebieski/czarny	1 sztuka	1 sztuka	04442499	61,74
2XL	niebieski/czarny	1 sztuka	1 sztuka	04442498	61,74
3XL	niebieski/czarny	1 sztuka	1 sztuka	04442497	61,74
4XL	niebieski/czarny	1 sztuka	1 sztuka	04442496	61,74

Kurtka z dzianiny i softshellu »PERFORMANCE twenty-four«

PERFORMANCE

fortis

Właściwości:

- można prać do 30 °C

Wykonanie:

- połączenie dzianiny i softshellu
- oddychająca
- ochrona brody na końcu zamka
- na całej długości wewnętrzna listwa blokująca wiatr
- przedłużone plecy
- różne kieszenie zapinane na zamek

Materiał:

Materiał wierzchni: 100 % poliester

Softshell: 96 % poliester, 4% spandex

jasnoszary/
czarnyjasnoszary/
czerwonyciemnoszary/
turkusowyciemnoszary/
limonkowylimonkowy/
czarny

Rozmiar	Kolor	Op. zbior.	J. op.	Nr katalogowy	Cena sprz. netto €
S	ciemnoszary/limonkowy	1 sztuka	1 sztuka	04442438	48,68
M	ciemnoszary/limonkowy	1 sztuka	1 sztuka	04442437	48,68
L	ciemnoszary/limonkowy	1 sztuka	1 sztuka	04442436	48,68
XL	ciemnoszary/limonkowy	1 sztuka	1 sztuka	04442435	48,68
2XL	ciemnoszary/limonkowy	1 sztuka	1 sztuka	04442439	48,68
3XL	ciemnoszary/limonkowy	1 sztuka	1 sztuka	04442434	48,68
4XL	ciemnoszary/limonkowy	1 sztuka	1 sztuka	04442433	48,68
S	ciemnoszary/turkusowy	1 sztuka	1 sztuka	04442432	48,68
M	ciemnoszary/turkusowy	1 sztuka	1 sztuka	04442431	48,68
L	ciemnoszary/turkusowy	1 sztuka	1 sztuka	04442430	48,68
XL	ciemnoszary/turkusowy	1 sztuka	1 sztuka	04442429	48,68
2XL	ciemnoszary/turkusowy	1 sztuka	1 sztuka	04442428	49,34
3XL	ciemnoszary/turkusowy	1 sztuka	1 sztuka	04442427	49,34
4XL	ciemnoszary/turkusowy	1 sztuka	1 sztuka	04442426	49,34
S	jasnoszary/czerwony	1 sztuka	1 sztuka	04442425	48,68
M	jasnoszary/czerwony	1 sztuka	1 sztuka	04442424	48,68
L	jasnoszary/czerwony	1 sztuka	1 sztuka	04442423	48,68
XL	jasnoszary/czerwony	1 sztuka	1 sztuka	04442422	48,68
2XL	jasnoszary/czerwony	1 sztuka	1 sztuka	04442421	48,68
3XL	jasnoszary/czerwony	1 sztuka	1 sztuka	04442420	48,68
4XL	jasnoszary/czerwony	1 sztuka	1 sztuka	04442419	48,68
S	jasnoszary/czarny	1 sztuka	1 sztuka	04442418	48,68
M	jasnoszary/czarny	1 sztuka	1 sztuka	04442417	48,68
L	jasnoszary/czarny	1 sztuka	1 sztuka	04442416	48,68
XL	jasnoszary/czarny	1 sztuka	1 sztuka	04442415	49,34
2XL	jasnoszary/czarny	1 sztuka	1 sztuka	04442414	49,34
3XL	jasnoszary/czarny	1 sztuka	1 sztuka	04442413	49,34
4XL	jasnoszary/czarny	1 sztuka	1 sztuka	04442412	49,34
S	limonkowy/czarny	1 sztuka	1 sztuka	04367014	53,30
M	limonkowy/czarny	1 sztuka	1 sztuka	04367015	53,30
L	limonkowy/czarny	1 sztuka	1 sztuka	04367016	53,30
XL	limonkowy/czarny	1 sztuka	1 sztuka	04367013	53,30
XXL	limonkowy/czarny	1 sztuka	1 sztuka	04367012	53,30
XXXL	limonkowy/czarny	1 sztuka	1 sztuka	04367017	53,30

Kamizelka softshell »twenty four«

PERFORMANCE

fortis

Właściwości:

- materiał wierzchni wodoodporny, wiatroszczelny, oddychający
- można prać do 40 °C

Wykonanie:

- wewnątrz mikropolar
- zamek na całej długości z osłoną brody
- liczne kieszenie zapinane na zamek
- dwie kieszenie wewnętrzne zapinane na rzep
- regulowana szerokość dołu kurtki
- zwiększone bezpieczeństwo dzięki odblaskowym nadrukom z przodu i z tyłu

Materiał:

Materiał zewnętrzny: 96 % poliester, 4 % spandex, tkanina

Materiał wewnętrzny: 100 % poliester, mikropolar

niebieski/
czarnyczarny/
czerwonyczerwony/
czarnyciemnoszary/
czarnyczarny/
limonkowyczarny/
turkusowy

Rozmiar	Kolor	Op. zbior.	J. op.	Nr katalogowy	Cena sprz. netto €
S	czarny/turkusowy	1 sztuka	1 sztuka	04365962	56,80
M	czarny/turkusowy	1 sztuka	1 sztuka	04365963	56,80
L	czarny/turkusowy	1 sztuka	1 sztuka	04365964	56,80
XL	czarny/turkusowy	1 sztuka	1 sztuka	04365965	56,80
XXL	czarny/turkusowy	1 sztuka	1 sztuka	04365966	56,80
XXXL	czarny/turkusowy	1 sztuka	1 sztuka	04365967	56,80
S	czarny/jasnozielony	1 sztuka	1 sztuka	04365968	56,80
M	czarny/jasnozielony	1 sztuka	1 sztuka	04365969	56,80
L	czarny/jasnozielony	1 sztuka	1 sztuka	04365970	56,80
XL	czarny/jasnozielony	1 sztuka	1 sztuka	04365971	56,80
XXL	czarny/jasnozielony	1 sztuka	1 sztuka	04365972	56,80
XXXL	czarny/jasnozielony	1 sztuka	1 sztuka	04365973	56,80
S	ciemnoszary/czarny	1 sztuka	1 sztuka	04365974	56,80
M	ciemnoszary/czarny	1 sztuka	1 sztuka	04365975	56,80
L	ciemnoszary/czarny	1 sztuka	1 sztuka	04365976	56,80
XL	ciemnoszary/czarny	1 sztuka	1 sztuka	04365977	56,80
XXL	ciemnoszary/czarny	1 sztuka	1 sztuka	04365978	56,80
XXXL	ciemnoszary/czarny	1 sztuka	1 sztuka	04365979	56,80
S	czerwony/czarny	1 sztuka	1 sztuka	04442595	56,80
M	czerwony/czarny	1 sztuka	1 sztuka	04442594	56,80
L	czerwony/czarny	1 sztuka	1 sztuka	04442593	56,80
XL	czerwony/czarny	1 sztuka	1 sztuka	04442592	56,80
2XL	czerwony/czarny	1 sztuka	1 sztuka	04442591	56,80
3XL	czerwony/czarny	1 sztuka	1 sztuka	04442590	56,80
4XL	czerwony/czarny	1 sztuka	1 sztuka	04442589	56,80
S	czarny/czerwony	1 sztuka	1 sztuka	04442545	56,80
M	czarny/czerwony	1 sztuka	1 sztuka	04442544	56,80
L	czarny/czerwony	1 sztuka	1 sztuka	04442543	56,80
XL	czarny/czerwony	1 sztuka	1 sztuka	04442542	56,80
2XL	czarny/czerwony	1 sztuka	1 sztuka	04442541	56,80
3XL	czarny/czerwony	1 sztuka	1 sztuka	04442540	56,80
4XL	czarny/czerwony	1 sztuka	1 sztuka	04442539	56,80
S	niebieski/czarny	1 sztuka	1 sztuka	04442495	56,80
M	niebieski/czarny	1 sztuka	1 sztuka	04442494	56,80
L	niebieski/czarny	1 sztuka	1 sztuka	04442493	56,80
XL	niebieski/czarny	1 sztuka	1 sztuka	04442492	56,80
2XL	niebieski/czarny	1 sztuka	1 sztuka	04442491	56,80
3XL	niebieski/czarny	1 sztuka	1 sztuka	04442490	56,80
4XL	niebieski/czarny	1 sztuka	1 sztuka	04442489	56,80

Kurtka 3 w 1 »PERFORMANCE twenty-four«

Właściwości:

- materiał wierzchni wodoodporny, wiatroszczelny, oddychający
- można prać do 40 °C

Wykonanie:

- odpinana kurtka wewnętrzna z mikropolaru
- zamek na całej długości z osłoną brody
- liczne kieszenie zapinane na zamek
- kieszeń wewnętrzna zapinana na zamek
- regulowana szerokość dołu kurtki
- zwiększone bezpieczeństwo dzięki odblaskowym nadrukom z przodu i z tyłu

Materiał:

Kurtka zewnętrzna: 100 % poliamid

Kurtka wewnętrzna: 100 % poliester, mikropolar

PERFORMANCE

fortis



czarny/limonkowy



czarny/turkusowy

Rozmiar	Kolor	Op. zbior.	J. op.	Nr katalogowy	Cena sprz. netto €
S	czarny/limonkowy	1 sztuka	1 sztuka	04410217	142,06
M	czarny/limonkowy	1 sztuka	1 sztuka	04410216	142,06
L	czarny/limonkowy	1 sztuka	1 sztuka	04410215	142,06
XL	czarny/limonkowy	1 sztuka	1 sztuka	04410214	142,06
2XL	czarny/limonkowy	1 sztuka	1 sztuka	04410213	142,06
3XL	czarny/limonkowy	1 sztuka	1 sztuka	04410212	142,06
S	czarny/turkusowy	1 sztuka	1 sztuka	04410211	142,06
M	czarny/turkusowy	1 sztuka	1 sztuka	04410210	142,06
L	czarny/turkusowy	1 sztuka	1 sztuka	04410209	142,06
XL	czarny/turkusowy	1 sztuka	1 sztuka	04410208	142,06
2XL	czarny/turkusowy	1 sztuka	1 sztuka	04410218	142,06
3XL	czarny/turkusowy	1 sztuka	1 sztuka	04410207	142,06

Spodnie do pasa »PERFORMANCE twenty four«, damskie

Wykonanie:

- elastyczne w pasie
- większa swoboda ruchów dzięki elastycznej wstawce w kroku
- liczne kieszenie zapinane na zamek, zatrzask lub rzep
- wyściełane kieszenie na kolanach wzmocnione tkaniną Cordura® z zapięciem na rzep od góry
- częściowe wzmocnienia tkaniną Cordura® na kieszeniach
- zwiększone bezpieczeństwo dzięki odblaskowym nadrukom z przodu i z tyłu
- można prać do 60 °C

Materiał: 65 % poliester, 35 % bawełna, twill, 245 g/m²

PERFORMANCE

fortis



brązowy/beżowy

ciemnoszary/
jasnoszaryczarny/
jasnozielony

Rozmiar	Kolor	Op. zbior.	J. op.	Nr katalogowy	Cena sprz. netto €
36	czarny/jasnozielony	1 sztuka	1 sztuka	04188837	60,00
38	czarny/jasnozielony	1 sztuka	1 sztuka	04188836	60,00
40	czarny/jasnozielony	1 sztuka	1 sztuka	04188835	60,00
42	czarny/jasnozielony	1 sztuka	1 sztuka	04188834	60,00
44	czarny/jasnozielony	1 sztuka	1 sztuka	04188833	60,00
46	czarny/jasnozielony	1 sztuka	1 sztuka	04188832	60,00
48	czarny/jasnozielony	1 sztuka	1 sztuka	04188831	60,00
50	czarny/jasnozielony	1 sztuka	1 sztuka	04188830	60,00
52	czarny/jasnozielony	1 sztuka	1 sztuka	04188829	60,00
54	czarny/jasnozielony	1 sztuka	1 sztuka	04188828	60,00
36	ciemnoszary/jasnoszary	1 sztuka	1 sztuka	04188827	64,00
38	ciemnoszary/jasnoszary	1 sztuka	1 sztuka	04188826	64,00
40	ciemnoszary/jasnoszary	1 sztuka	1 sztuka	04188825	64,00
42	ciemnoszary/jasnoszary	1 sztuka	1 sztuka	04188824	64,00
44	ciemnoszary/jasnoszary	1 sztuka	1 sztuka	04188823	64,00
46	ciemnoszary/jasnoszary	1 sztuka	1 sztuka	04188822	64,00

ciąg dalszy na następnej stronie

Ciąg dalszy

Rozmiar	Kolor	Op. zbior.	J. op.	Nr katalogowy	Cena sprz. netto €
48	ciemnoszary/jasnoszary	1 sztuka	1 sztuka	04188821	64,00
50	ciemnoszary/jasnoszary	1 sztuka	1 sztuka	04188820	64,00
52	ciemnoszary/jasnoszary	1 sztuka	1 sztuka	04188819	64,00
54	ciemnoszary/jasnoszary	1 sztuka	1 sztuka	04188818	64,00
36	brązowy/beżowy	1 sztuka	1 sztuka	04188817	64,00
38	brązowy/beżowy	1 sztuka	1 sztuka	04188816	64,00
40	brązowy/beżowy	1 sztuka	1 sztuka	04188815	64,00
42	brązowy/beżowy	1 sztuka	1 sztuka	04188814	64,00
44	brązowy/beżowy	1 sztuka	1 sztuka	04188813	64,00
46	brązowy/beżowy	1 sztuka	1 sztuka	04188812	64,00
48	brązowy/beżowy	1 sztuka	1 sztuka	04188811	64,00
50	brązowy/beżowy	1 sztuka	1 sztuka	04188810	64,00
52	brązowy/beżowy	1 sztuka	1 sztuka	04188809	64,00
54	brązowy/beżowy	1 sztuka	1 sztuka	04188808	64,00

Kurtka damska »PERFORMANCE twenty four«

PERFORMANCE



Wykonanie:

- materiał wierzchni wodoodporny, wiatroszczelny, oddychający
- wewnątrz mikropolar
- zamek na całej długości z osłoną brody
- liczne kieszenie zapinane na zamek
- kieszeń na długopisy na ramieniu
- kieszeń wewnętrzna zapinana na rzep
- regulowana szerokość dołu kurtki
- zwiększone bezpieczeństwo dzięki odblaskowym nadrukami z przodu i z tyłu
- można pracować do 40 °C

Materiał: softshell z membraną wewnętrzną, 320 g/m²

Materiał zewnętrzny: 96 % poliester, 4 % spandex, tkanina

Materiał wewnętrzny: 100 % poliester, mikropolar



brązowy/jasnobrązowy

ciemnoszary/jasnoszary

czarny/jasnozielony

Rozmiar	Kolor	Op. zbior.	J. op.	Nr katalogowy	Cena sprz. netto €
S	czarny/jasnozielony	1 sztuka	1 sztuka	04188807	57,88
M	czarny/jasnozielony	1 sztuka	1 sztuka	04188806	57,88
L	czarny/jasnozielony	1 sztuka	1 sztuka	04188805	57,88
XL	czarny/jasnozielony	1 sztuka	1 sztuka	04188804	57,88
XXL	czarny/jasnozielony	1 sztuka	1 sztuka	04188803	57,88
S	ciemnoszary/jasnoszary	1 sztuka	1 sztuka	04188802	61,74
M	ciemnoszary/jasnoszary	1 sztuka	1 sztuka	04188801	61,74
L	ciemnoszary/jasnoszary	1 sztuka	1 sztuka	04188800	61,74
XL	ciemnoszary/jasnoszary	1 sztuka	1 sztuka	04188799	61,74
XXL	ciemnoszary/jasnoszary	1 sztuka	1 sztuka	04188798	61,74
S	brązowy/beżowy	1 sztuka	1 sztuka	04188797	61,74
M	brązowy/beżowy	1 sztuka	1 sztuka	04188796	61,74
L	brązowy/beżowy	1 sztuka	1 sztuka	04188795	61,74
XL	brązowy/beżowy	1 sztuka	1 sztuka	04188794	61,74
XXL	brązowy/beżowy	1 sztuka	1 sztuka	04188793	61,74

Spodnie ogrodniczki, dziecięce »PERFORMANCE twenty four«

Wykonanie:

- większa swoboda ruchów dzięki elastycznej wstawce w kroku
- liczne kieszenie zapinane na zamek, zatrzask lub rzep
- wyścielane kieszenie na kolanach wzmocnione tkaniną Cordura® z zapięciem na rzep od góry
- częściowe wzmocnienia tkaniną Cordura® na kieszeniach
- zwiększone bezpieczeństwo dzięki odbłaskowym nadrukom z przodu i z tyłu
- kłapa z kieszeniami wewnętrznymi i zewnętrznymi
- elastyczne szelki z regulacją długości
- rozciągliwe strefy na plecach
- można prać do 60 °C

Materiał: 65 % poliester, 35 % bawełna, twill, 245 g/m²

Kolor: czarny/jasnozielony

Rozmiar	Op. zbior.	J. op.	Nr katalogowy	Cena sprz. netto €
98-104	1 sztuka	1 sztuka	04188792	56,10
110-116	1 sztuka	1 sztuka	04188791	56,10
122-128	1 sztuka	1 sztuka	04188790	56,10
134-140	1 sztuka	1 sztuka	04188789	56,10
146-152	1 sztuka	1 sztuka	04188788	56,10
158-164	1 sztuka	1 sztuka	04188787	56,10

Spodnie do pasa »PERFORMANCE twenty four«, dziecięce

Wykonanie:

- elastyczne w pasie
- większa swoboda ruchów dzięki elastycznej wstawce w kroku
- liczne kieszenie zapinane na zamek, zatrzask lub rzep
- wyścielane kieszenie na kolanach wzmocnione tkaniną Cordura® z zapięciem na rzep od góry
- częściowe wzmocnienia tkaniną Cordura® na kieszeniach
- zwiększone bezpieczeństwo dzięki odbłaskowym nadrukom z przodu i z tyłu
- można prać do 60 °C

Materiał: 65 % poliester, 35 % bawełna, twill, 245 g/m²

Kolor: czarny/jasnozielony

Rozmiar	Op. zbior.	J. op.	Nr katalogowy	Cena sprz. netto €
98-104	1 sztuka	1 sztuka	04188786	46,10
110-116	1 sztuka	1 sztuka	04188785	46,10
122-128	1 sztuka	1 sztuka	04188784	46,10
134-140	1 sztuka	1 sztuka	04188783	46,10
146-152	1 sztuka	1 sztuka	04188782	46,10
158-164	1 sztuka	1 sztuka	04188781	46,10

PERFORMANCE

fortis



PERFORMANCE

fortis



Kurtka dziecięca »PERFORMANCE twenty four«

PERFORMANCE

fortis

Wykonanie:

- materiał wierzchni wodoodporny, wiatroszczelny, oddychający
- wewnątrz mikropolar
- zamek na całej długości z osłoną brody
- liczne kieszenie zapinane na zamek
- kieszeń na długopisy na ramieniu
- kieszeń wewnętrzna zapinana na rzep
- regulowana szerokość dołu kurtki
- zwiększone bezpieczeństwo dzięki odblaskowym nadrukom z przodu i z tyłu
- można pracować do 40 °C

Materiał: softshell z membraną wewnętrzną, 320 g/m²

Materiał zewnętrzny: 96 % poliester, 4 % spandex, tkanina

Materiał wewnętrzny: 100 % poliester, mikropolar

Kolor: czarny/jasnozielony



Rozmiar	Op. zbior.	J. op.	Nr katalogowy	Cena sprz. netto €
98-104	1 sztuka	1 sztuka	04188780	46,10
110-116	1 sztuka	1 sztuka	04188779	46,10
122-128	1 sztuka	1 sztuka	04188778	46,10
134-140	1 sztuka	1 sztuka	04188777	46,10
146-152	1 sztuka	1 sztuka	04188776	46,10
158-164	1 sztuka	1 sztuka	04188775	46,10

Kurtka polarowa »BASIC«

BASIC

fortis

Wykonanie:

- miękka, lekka i ocieplająca
- dwie kieszenie boczne zapinane na zamek
- regulowana szerokość dołu kurtki
- właściwości zapobiegające mechaceniu

Materiał: 100 % poliester, ok. 280 g/m²

Kolor	Rozmiar	Op. zbior.	J. op.	Nr katalogowy	Cena sprz. netto €
czarny	S	1 sztuka	1 sztuka	04365866	41,66
czarny	M	1 sztuka	1 sztuka	04365867	41,66
czarny	L	1 sztuka	1 sztuka	04365868	41,66
czarny	XL	1 sztuka	1 sztuka	04365869	41,66
czarny	XXL	1 sztuka	1 sztuka	04365870	41,66
czarny	XXXL	1 sztuka	1 sztuka	04365871	41,66
niebieski	S	1 sztuka	1 sztuka	04365872	41,66
niebieski	M	1 sztuka	1 sztuka	04365873	41,66
niebieski	L	1 sztuka	1 sztuka	04365874	41,66
niebieski	XL	1 sztuka	1 sztuka	04365875	41,66
niebieski	XXL	1 sztuka	1 sztuka	04365876	41,66
niebieski	XXXL	1 sztuka	1 sztuka	04365877	41,66



czarny



niebieski

Spodnie do pasa »BASIC«

BASIC

fortis

Wykonanie:

- elastyczne w pasie
- zamek w rozporoku
- liczne kieszenie zapinane na rzep
- kieszeń na taśmę mierniczą

Materiał: 65 % poliester, 35 % bawełna, 240 g/m²

ciemnoszary/czarny

niebieski

Rozmiar	Kolor	Op. zbior.	J. op.	Nr katalogowy	Cena sprz. netto €
46	ciemnoszary/czarny	1 sztuka	1 sztuka	04365878	37,48
48	ciemnoszary/czarny	1 sztuka	1 sztuka	04365879	37,48
50	ciemnoszary/czarny	1 sztuka	1 sztuka	04365880	37,48
52	ciemnoszary/czarny	1 sztuka	1 sztuka	04365881	37,48
54	ciemnoszary/czarny	1 sztuka	1 sztuka	04365882	37,48
56	ciemnoszary/czarny	1 sztuka	1 sztuka	04365883	37,48
58	ciemnoszary/czarny	1 sztuka	1 sztuka	04365884	37,48
60	ciemnoszary/czarny	1 sztuka	1 sztuka	04365885	37,48
62	ciemnoszary/czarny	1 sztuka	1 sztuka	04365886	37,48
64	ciemnoszary/czarny	1 sztuka	1 sztuka	04365887	37,48
46	niebieski	1 sztuka	1 sztuka	04365888	37,48
48	niebieski	1 sztuka	1 sztuka	04365889	37,48
50	niebieski	1 sztuka	1 sztuka	04365890	37,48
52	niebieski	1 sztuka	1 sztuka	04365891	37,48
54	niebieski	1 sztuka	1 sztuka	04365892	37,48
56	niebieski	1 sztuka	1 sztuka	04365893	37,48
58	niebieski	1 sztuka	1 sztuka	04365894	37,48
60	niebieski	1 sztuka	1 sztuka	04365895	37,48
62	niebieski	1 sztuka	1 sztuka	04365896	37,48
64	niebieski	1 sztuka	1 sztuka	04365897	37,48

Nauszniki ochronne, dziecięce 3M »Peltor Kid«

Wykonanie:

- zaprojektowane specjalnie dla wrażliwych uszu dzieci
- komfortowy i lekki kształt zapewnia dzieciom komfort noszenia
- niewielki nacisk dzięki obniżonej konstrukcji pałąka
- wygodne, wypełnione płynem, miękkie i szerokie pierścienie uszczelniające
- duża przestrzeń pod czaszami minimalizuje gromadzenie się ciepła i pocenie
- dla maksymalnego bezpieczeństwa nauszniki ochronne KID są pozbawione wystających elementów
- przeznaczone dla dzieci do lat 7

Poziom tłumienia: SNR = 27 dB

Waga: 140 g

Peltor®

3M



różowy odblaskowy



zielony odblaskowy

Kolor	Op. zbior.	J. op.	Nr katalogowy	Cena sprz. netto €
zielony odblaskowy	1 sztuka	1 sztuka	03903277	24,32
różowy odblaskowy	1 sztuka	1 sztuka	04365838	24,32

Jednorazowy kombinezon ochronny »Comfort«

Właściwości:

- oddychający
- antystatyczny
- wygodny krój, optymalny komfort noszenia

Wykonanie:

- trójpanelowy kaptur
- elastyczne wstawki w pasie, nogawkach i rękawach

Materiał: SMMS, 60 g/m²
Zakres zastosowania: utylizacja azbestu, prace dachowe i na budowach, konserwacja i brudne prace, szlifowanie metalu i włókna szklanego, malowanie powierzchni metalowych, proste prace lakiernicze i malarskie, jako kombinezon ochronny dla odwiedzających

Dopuszczenie/norma: wg DIN EN ISO 11612, DIN EN 531

Kolor: biały

COMFORT

fortis



Rozmiar	Op. zbior.	J. op.	Nr katalogowy	Cena sprz. netto €
L	1 sztuka	1 sztuka	03258037	4,28
XL	1 sztuka	1 sztuka	03258036	4,28
XXL	1 sztuka	1 sztuka	03258035	4,28

Jednorazowy kombinezon ochronny »Basic«

Właściwości:

- oddychający
- optymalny komfort noszenia

Wykonanie:

- z kapturem
- elastyczne wstawki w pasie, nogawkach i rękawach

Materiał: polipropylen, 50 g/m²
Zakres zastosowania: brudne prace i naprawy oraz jako kombinezon ochronny dla odwiedzających

BASIC

fortis



biały



niebieski

Kolor	Rozmiar	Op. zbior.	J. op.	Nr katalogowy	Cena sprz. netto €
biały	L	1 sztuka	1 sztuka	03258043	2,38
biały	XL	1 sztuka	1 sztuka	03258042	2,38
biały	XXL	1 sztuka	1 sztuka	03258041	2,38
niebieski	L	1 sztuka	1 sztuka	03258040	2,38
niebieski	XL	1 sztuka	1 sztuka	03258039	2,38
niebieski	XXL	1 sztuka	1 sztuka	03258038	2,38

Kombinezon ochronny Tyvek® »Classic XPERT«

Właściwości:

- klasa ochrony: kat. III, typ 5 B, 6 B
- zapobiega wnikaniu substancji nieorganicznych o niskim stężeniu i cząstek stałych większych niż 1 µm
- obydwie strony antystatyczne, testowany do używania we wszystkich strefach zagrożonych wybuchem
- oddychający materiał Tyvek® zapewnia komfort noszenia
- ergonomicznie optymalny krój i swoboda ruchów
- większy suwak w zamku błyskawicznym
- nowy krój kaptura idealnie dopasowuje się do kształtu twarzy

Wykonanie:

- nowa, opatentowana technologia szwów
- szwy położone na zewnątrz dające lepszą ochronę użytkownika
- większa szczelność dzięki zamkowi błyskawicznemu z blokadą Tyvek®
- klin w kroku umożliwiający swobodne poruszanie się
- wklejona gumka na plecach zwiększa bezpieczeństwo
- trójpanelowy kaptur optymalnie dopasowuje się do ruchów głowy
- elastyczna wstawka na kapturze, mankietach rękawów i nogawkach
- wklejona gumka w talii

Materiał: włóknina HDPE

Zakres zastosowania: prace lakiernicze, czyszczenie przemysłowe, sprzątanie, usuwanie azbestu, przemysł chemiczny i farmaceutyczny

Dopuszczenie/norma: EN 1149-1, EN 374-3

Kolor: biały

Rozmiar	Op. zbior.	J. op.	Nr katalogowy	Cena sprz. netto €
L	1 sztuka	1 sztuka	03686694	9,50
XL	1 sztuka	1 sztuka	03686695	9,50
XXL	1 sztuka	1 sztuka	03686696	9,50
XXXL	1 sztuka	1 sztuka	03802710	9,50



Kombinezon ochronny Proshield® »FR«

Właściwości:

- klasa ochrony: kat. III, typ 5 B, 6 B
- ograniczona ochrona przed wysoką temperaturą, płomieniami i substancjami chemicznymi
- większa swoboda ruchów dzięki obszernemu krojowi podczas noszenia na odzieży niepalnej
- zgodnie z normą EN ISO 14116 należy unikać bezpośredniego kontaktu ze skórą kombinezonów ograniczających rozprzestrzenianie się płomienia
- antystatyczny
- oddychający

Wykonanie:

- trójpanelowy kaptur
- szwy na zewnątrz
- szwy w kolorze pomarańczowym zapewniają lepszą widoczność użytkownika
- gumka w talii oraz mankietach rękawów i nogawkach

Materiał: materiał SMMS 5-warstwowy, bezhalogenowa włóknina polipropylenowa (flizelina)

Zakres zastosowania: przemysł petrochemiczny, prace spawalnicze, szlifierskie, elektrownie, obróbka metali

Dopuszczenie/norma: EN 14116, EN 1149-5

Kolor: biały

Rozmiar	Op. zbior.	J. op.	Nr katalogowy	Cena sprz. netto €
L	1 sztuka	1 sztuka	04188401	8,42
XL	1 sztuka	1 sztuka	03686692	8,42
XXL	1 sztuka	1 sztuka	03686693	8,42



Kombinezon ochronny Tychem® »C«

Właściwości:

- klasa ochrony: kat. III, typ 3B, 4, 5, 6
- kombinezon wodoszczelny typu 3
- szczelność do 2 barów
- antystatyczny
- możliwość stosowania we wszystkich strefach zagrożonych wybuchem
- zapobiega wnikaniu stężonych substancji nieorganicznych

Wykonanie:

- pętelki na kciuki, odpowiedni do prac, które wymagają uniesienia rąk do góry
- szwy klejone na gorąco zapewniają maksymalną ochronę
- zamek Tyvek® zakryty podwójną samoprzylepną patką ochronną
- wklejona gumka na plecach

Materiał: Tychem® C

Zakres zastosowania: przemysł chemiczny i farmaceutyczny, ochrona przed epidemiami i katastrofami, zakłady galvanotechniczne, huty stali, czyszczenie i konserwacja przemysłowa, odkażanie zanieczyszczonych gleb

Dopuszczenie/norma: EN 1149-1, EN 14126

Kolor: żółty

Rozmiar	Op. zbior.	J. op.	Nr katalogowy	Cena sprz. netto €
L	1 sztuka	1 sztuka	02946716	25,56
XL	1 sztuka	1 sztuka	02946719	25,56
XXL	1 sztuka	1 sztuka	02946720	25,56

Ochraniacze na obuwie wysokie Tychem® »C«

Wykonanie:

- antypoślizgowe ochraniacze na obuwie wysokie
- ze sznurkami ściągającymi i gumką
- długość do kolan
- szwy zszywane i klejone na gorąco
- częściowo przyszywana podwójna podeszwa
- odporne na zachłapanie, nie w pełni szczelne

Materiał: Tychem® C

Rozmiar: rozmiar uniwersalny

Dopuszczenie/norma: częściowa ochrona ciała kat. III typ PB

Kolor: żółty

Op. zbior.	J. op.	Nr katalogowy	Cena sprz. netto €
50 sztuk	50 sztuk	04188400	4,08

Ochraniacze na buty Tyvek®

Właściwości:

- antystatyczne

Wykonanie:

- niskie
- gumka przy kostce

Zakres zastosowania: przemysł chemiczny i farmaceutyczny

Materiał: Tyvek® 1431 N

Długość: 40 cm

Kolor: biały

Op. zbior.	J. op.	Nr katalogowy	Cena sprz. netto €
20 sztuk	20 sztuk	02946727	0,50



Ochraniacze na buty Tyvek® »POSA«

Wykonanie:

- gumka przy kostce
- szwy wewnątrz
- materiał przepuszczający powietrze i parę wodną
- odporne na działanie płynów i aerozoli na bazie wody
- zapobiegają wnikaniu drobnych cząstek stałych i włókien o wielkości powyżej jednego mikrometra
- niskopylący i antystatyczny materiał
- nie zawierają silikonu

Zakres zastosowania: przemysł chemiczny i farmaceutyczny, usuwanie ołowiu/azbestu, malowanie natryskowe

Dopuszczenie/norma: właściwości elektrostatyczne (EN 1149-5) - po obu stronach; z wyjątkiem podeszwy antypoślizgowej

Materiał: Tyvek®

Kolor: biały



	Op. zbior.	J. op.	Nr katalogowy	Cena sprz. netto €
	1 sztuka	200 sztuk	02939331	1,14

Ochraniacze na rękawy Tychem® »C«

Wykonanie:

- długość 50 cm
- szerokie gumki na nadgarstku i ramieniu

Materiał: Tychem® C

Rozmiar: rozmiar uniwersalny

Dopuszczenie/norma: częściowa ochrona ciała kat. III typ PB

Kolor: żółty



	Op. zbior.	J. op.	Nr katalogowy	Cena sprz. netto €
	1 sztuka	1 sztuka	04188399	2,06

Kombinezon ochronny 3M »4510«

Właściwości:

- szeroki zakres zastosowań
- duża swoboda ruchów
- ochrona przed niebezpiecznym pyłem (typ 5), lekkimi rozbryzgami cieczy (typ 6) oraz stałymi cząstkami materiałów radioaktywnych

Wykonanie:

- elastyczne wstawki w pasie, nogawkach i mankietach
- dwustronny zamek błyskawiczny z zakładką sztormową dla dodatkowej ochrony
- właściwości elektrostatyczne po obu stronach

Materiał: mikroporowaty laminat, niskopylący

Zakres zastosowania: prace z azbestem (inspekcja, układanie izolacji, usuwanie), szlifowanie i polerowanie, lekkie przemysłowe prace porządkowe, konserwacja maszyn, prace w przemyśle farmaceutycznym, malowanie natryskowe, stosowanie w tzw. pomieszczeniach „Cleanroom”

Dopuszczenie/norma: EN 1073-2:2002, EN 1149-5:2008

Kolor: biały



Rozmiar	Op. zbior.	J. op.	Nr katalogowy	Cena sprz. netto €
S	1 sztuka	1 sztuka	04222866	7,06
M	1 sztuka	1 sztuka	04222867	7,06
L	1 sztuka	1 sztuka	03903264	7,06
XL	1 sztuka	1 sztuka	03903265	7,06
XXL	1 sztuka	1 sztuka	03903266	7,06
XXXL	1 sztuka	1 sztuka	04222868	7,68
XXXXL	1 sztuka	1 sztuka	04222869	7,68

Kombinezon ochronny 3M »4520«

Wykonanie:

- ochrona przed niebezpiecznymi pyłem i cieczami typ 5/6
- materiał przepuszczający parę wodną
- trójpanelowy kaptur
- elastyczne wstawki w pasie
- mankiety z dzianiny

Materiał: SMS

Norma: EN 1073-2, EN ISO 13982-1:2004 typ 5, EN 1149-5, EN 13034:2005+A1:2009 typ 6



widok z tyłu

Rozmiar	Op. zbior.	J. op.	Nr katalogowy	Cena sprz. netto €
S	1 sztuka	1 sztuka	04222863	7,44
M	1 sztuka	1 sztuka	03905229	7,44
L	1 sztuka	1 sztuka	03593972	7,44
XL	1 sztuka	1 sztuka	03593973	7,44
2XL	1 sztuka	1 sztuka	03593974	7,44
3XL	1 sztuka	1 sztuka	04222864	7,44
4XL	1 sztuka	1 sztuka	04222865	7,44

Kombinezon ochronny 3M »4535«

Wykonanie:

- elastyczne wstawki w pasie
- duży, dwupanelowy kaptur
- mankiety z dzianiny
- wysoki współczynnik przepuszczalności pary wodnej

Materiał: łączony materiał SMS

Norma: EN 1073-2, EN ISO 13982-1:2004 typ 5, EN 13034:2005+A1 typ 6

Rozmiar	Op. zbior.	J. op.	Nr katalogowy	Cena sprz. netto €
S	1 sztuka	1 sztuka	04222891	9,18
M	1 sztuka	1 sztuka	04222870	9,18
L	1 sztuka	1 sztuka	04222871	9,18
XL	1 sztuka	1 sztuka	04222872	9,18
2XL	1 sztuka	1 sztuka	04222873	9,18
3XL	1 sztuka	1 sztuka	04222892	10,02



widok z tyłu

Kombinezon ochronny 3M »4565«

Wykonanie:

- elastyczne wstawki w pasie
- trójpanelowy kaptur
- mankiety z dzianiny

Materiał: laminat

Norma: EN 14605:2005+A1:2009, EN 1073-2, EN ISO 13982-1:2004 typ 5, EN 14126, EN 1149-5, EN 13034:2005+A1:2009 typ 6

Rozmiar	Op. zbior.	J. op.	Nr katalogowy	Cena sprz. netto €
S	1 sztuka	1 sztuka	04222874	14,72
M	1 sztuka	1 sztuka	04222875	14,72
L	1 sztuka	1 sztuka	04222876	14,72
XL	1 sztuka	1 sztuka	04222877	14,72
XXL	1 sztuka	1 sztuka	04222878	14,72
XXXL	1 sztuka	1 sztuka	04222879	14,72
XXXXL	1 sztuka	1 sztuka	04222880	14,72

3M

Kombinezon ochronny 3M »4570«

Wykonanie:

- jednorazowy kombinezon ochronny do pracy z substancjami niebezpiecznymi
- specjalnie zaprojektowany do pracy z substancjami chemicznymi
- łatwy do zakładania i zdejmowania
- optymalne uszczelnienie
- bardzo dobra kompatybilność ze sprzętem do ochrony oczu i dróg oddechowych
- bezpieczeństwo przy pracach, które wymagają uniesienia rąk do góry
- miękki, cichy i wytrzymały materiał
- podwójny system zapinania z zakładkami sztormowymi
- trójpanelowy kaptur
- szwy zaklejone taśmą
- osłona podbródka, którą można przykleić
- antystatyczny i niskopylący materiał
- pętelki na kciuki
- dwukolorowy zamek błyskawiczny z dużym suwakiem
- wklejona elastyczna wstawka w pasie
- jednorazowy kombinezon ochronny wykonany z wielowarstwowego, niemikroporowatego laminatu
- elastyczne wstawki na nadgarstkach i kostkach

Materiał: laminat

Zakres zastosowania: przemysł chemiczny, unieszkodliwianie toksycznych odpadów, rolnictwo

Dopuszczenie/norma: wg EN 13034:2005, EN 14126:2003, EN1073-2:2002, EN 1149-5:2008

3M



Rozmiar	Op. zbior.	J. op.	Nr katalogowy	Cena sprz. netto €
S	1 sztuka	1 sztuka	04222881	32,58
M	1 sztuka	1 sztuka	04222882	32,58
L	1 sztuka	1 sztuka	04222883	32,58
XL	1 sztuka	1 sztuka	04222884	32,58
XXL	1 sztuka	1 sztuka	04222885	32,58
XXXL	1 sztuka	1 sztuka	04222886	35,52
XXXXL	1 sztuka	1 sztuka	04222887	35,52

Kombinezon ochronny 3M™ »4532+«, niebieski

Wykonanie:

- chroni przed alkoholem, olejami i rozpuszczalnikami
- duża swoboda ruchów, odporność na rozdarcia i wysoki współczynnik przepuszczalności pary wodnej
- ochrona przed niebezpiecznym pyłem (typ 5) oraz stałymi cząstkami materiałów radioaktywnych
- elastyczne wstawki w pasie, nogawkach i mankietach
- dwustronny zamek błyskawiczny z zakładką sztormową dla dodatkowej ochrony
- wzmocnione szwy dla zwiększenia trwałości
- mankiety z dzianiny i trójpanelowy kaptur
- właściwości elektrostatyczne po obu stronach

Materiał: trzy warstwy stopionego polipropylenu dmuchanego pomiędzy dwiema warstwami włókna, SSMMS, szczególnie niskopylący

Zakres zastosowania: pracy z azbestem (inspekcja, układanie izolacji, usuwanie), szlifowanie i polerowanie, lekkie przemysłowe prace porządkowe, konserwacja maszyn, prace lakiernicze, malowanie natryskowe, prace ze smarami i olejami, szczególnie polecane do fizycznie uciążliwych prac

Dopuszczenie/norma: EN 1073-2:2002, EN 1149-5:2008

Kolor: niebieski

3M



Rozmiar	J. op.	Nr katalogowy	Cena sprz. netto €
L	1 sztuka	04034840	10,54
XL	1 sztuka	04034841	10,54
2XL	1 sztuka	04034842	10,54

Kombinezon ochronny 3M™ »4532+«, biały

Wykonanie:

- chroni przed alkoholem, olejami i rozpuszczalnikami
- duża swoboda ruchów, odporność na rozdarcia i wysoki współczynnik przepuszczalności pary wodnej
- ochrona przed niebezpiecznym pyłem (typ 5), lekkimi rozbryzgami cieczy (typ 6) oraz stałymi cząstkami materiałów radioaktywnych
- elastyczne wstawki w pasie, nogawkach i mankietach
- dwustronny zamek błyskawiczny z zakładką sztormową dla dodatkowej ochrony
- wzmocnione szwy dla zwiększenia trwałości
- mankiety z dzianiny i trójpanelowy kaptur
- właściwości elektrostatyczne po obu stronach

Materiał: trzy warstwy stopionego polipropylenu dmuchanego pomiędzy dwiema warstwami włókniny, SSMMS, szczególnie niskopylący

Zakres zastosowania: pracy z azbestem (inspekcja, układanie izolacji, usuwanie), szlifowanie i polerowanie, lekkie przemysłowe prace porządkowe, konserwacja maszyn, prace lakiernicze, malowanie natryskowe, prace ze smarami i olejami, szczególnie polecane do fizycznie uciążliwych prac

Dopuszczenie/norma: EN 1073-2:2002, EN 1149-5:2008

Kolor: biały

Rozmiar	J. op.	Nr katalogowy	Cena sprz. netto €
S	1 sztuka	04222904	10,54
M	1 sztuka	04222905	10,54
L	1 sztuka	04222906	10,54
XL	1 sztuka	04222907	10,54
2XL	1 sztuka	04222908	10,54
3XL	1 sztuka	04222909	10,54

Kombinezon ochronny 3M™ »4540+«,

Wykonanie:

- duża swoboda ruchów
- trójkąt wykonany z oddychającego materiału na plecach
- elastyczne wstawki w pasie i w kostkach
- dwustronny zamek błyskawiczny z zakładką sztormową dla dodatkowej ochrony
- wzmocnione szwy dla zwiększenia trwałości
- trójpanelowy kaptur dla lepszej kompatybilności z innym sprzętem ochrony oczu i dróg oddechowych 3M
- ochrona przed niebezpiecznym pyłem (typ 5)
- ochrona przed ciekłymi substancjami chemicznymi (typ 6)
- ochrona przed stałymi cząstkami materiałów radioaktywnych

Materiał: przód z mikroporowatego laminatu, tył z materiału SMMMS, niskopylący

Zakres zastosowania: prace z azbestem (inspekcja, układanie izolacji, usuwanie), produkcja cementu, lekkie przemysłowe prace porządkowe, konserwacja maszyn, prace w przemyśle farmaceutycznym, malowanie natryskowe, szlifowanie i polerowanie

Dopuszczenie/norma: wg EN 1073-2:2002, EN 1149-5:2008

Rozmiar	J. op.	Nr katalogowy	Cena sprz. netto €
L	1 sztuka	04365764	10,82
XL	1 sztuka	04365765	10,82
2XL	1 sztuka	04365766	10,82

3M



3M



żółty

Spodnie ogrodniczki z ochroną przed przecięciem

Wykonanie:

- rozporek
- elastyczne, regulowane szelki
- dwie naszyte kieszenie, kieszeń na klapie z zamkiem i patką
- tylna kieszeń z patką, kieszeń na taśmę mierniczą
- elementy ostrzegawcze w dolnej części łydki
- elastyczne z tyłu
- elastyczny klin zintegrowany w kroku dla większej swobody ruchów
- z wkładką zabezpieczającą przed przecięciem

Materiał: tkanina mieszana

Dopuszczenie/norma: EN 381 część 5, wzór A, klasa 1, atest FPA

Kolor: antracyt/jaskrawy czerwony



Rozmiar	Op. zbior.	J. op.	Nr katalogowy	Cena sprz. netto €
48	1 sztuka	1 sztuka	03803012	94,28
50	1 sztuka	1 sztuka	03803013	94,28
52	1 sztuka	1 sztuka	03803014	94,28
54	1 sztuka	1 sztuka	03803015	94,28
56	1 sztuka	1 sztuka	03803016	94,28
58	1 sztuka	1 sztuka	03803017	94,28

Kurtka softshell

Wykonanie:

- wiatroszczelna i hydrofobowa
- oddychająca dzięki 3-warstwowemu laminatowi
- wygodna w noszeniu dzięki polarowi wewnątrz kurtki
- zamek w kieszeniach
- dwie kieszenie boczne i dwie kieszenie na piersi zapinane na zamek
- zamek błyskawiczny z przodu, sznurek do ściągania u dołu
- z odblaskowymi elementami w szwach i z boku

Materiał: 95 % poliester, 5 % spandex

Kolor: antracyt/jaskrawy czerwony



Rozmiar	Op. zbior.	J. op.	Nr katalogowy	Cena sprz. netto €
S	1 sztuka	1 sztuka	03803006	67,28
M	1 sztuka	1 sztuka	03803007	67,28
L	1 sztuka	1 sztuka	03803008	67,28
XL	1 sztuka	1 sztuka	03803009	67,28
XXL	1 sztuka	1 sztuka	03803010	67,28
XXXL	1 sztuka	1 sztuka	03803011	67,28

T-shirt »Coolmax«

Wykonanie:

- oddychająca, regulująca poziom wilgoci
- szybko odprowadza wilgoć na zewnątrz
- krótki zamek od góry
- kieszeń z zamkiem na piersi po lewej stronie

Materiał: 100 % poliester

Kolor: jaskrawy pomarańczowy/antracyt



Rozmiar	Op. zbior.	J. op.	Nr katalogowy	Cena sprz. netto €
S	1 sztuka	1 sztuka	04188687	24,68
M	1 sztuka	1 sztuka	04188688	24,68
L	1 sztuka	1 sztuka	04188689	24,68
XL	1 sztuka	1 sztuka	04188690	24,68
XXL	1 sztuka	1 sztuka	04188691	24,68
XXXL	1 sztuka	1 sztuka	04188692	24,68

Spodnie do pasa z ochroną przed przecięciem

Wykonanie:

- elastyczne
- hydrofobowe i odporne na zabrudzenia
- dwie kieszenie boczne zapinane na zamek
- tylna kieszeń zapinana na zamek
- zamek do wentylacji w tyłu nogawek
- szlufki na pasek
- guziki na szelki
- podwyższony tył spodni
- dopasowane do kształtu ciała i przepuszczające powietrze
- nogawki z wodoodpornej, wytrzymałej tkaniny
- z 7-warstwową wkładką zabezpieczającą przed przecięciem

Materiał: 30 % Coolmax®, 54 % poliester, 16 % spandex, Lycra®

Dopuszczenie/norma: EN 381 klasa 1, wzór A

Kolor: szary/jaskrawy pomarańczowy



Rozmiar	Op. zbior.	J. op.	Nr katalogowy	Cena sprz. netto €
48	1 sztuka	1 sztuka	03803031	184,16
52	1 sztuka	1 sztuka	03803032	184,16
56	1 sztuka	1 sztuka	03803033	184,16
60	1 sztuka	1 sztuka	03803034	184,16
64	1 sztuka	1 sztuka	03803035	184,16

Kurtka softshell

Właściwości:

- wiatroszczelna
- hydrofobowa
- oddychająca

Wykonanie:

- dwie kieszenie boczne zapinane na zamek
- dwie kieszenie na piersi zapinane na zamek
- zamek błyskawiczny z przodu
- sznurek do ściągania u dołu
- kaptur z sznurkiem ściągającym, odpinany zamkiem błyskawicznym

Materiał: 95 % poliester, 5 % spandex

Kolor: antracyt/jaskrawy pomarańczowy



Rozmiar	Wykonanie	Op. zbior.	J. op.	Nr katalogowy	Cena sprz. netto €
S	nieocieplana	1 sztuka	1 sztuka	03803019	75,20
M	nieocieplana	1 sztuka	1 sztuka	03803020	75,20
L	nieocieplana	1 sztuka	1 sztuka	03803021	75,20
XL	nieocieplana	1 sztuka	1 sztuka	03803022	75,20
XXL	nieocieplana	1 sztuka	1 sztuka	03803023	75,20
XXXL	nieocieplana	1 sztuka	1 sztuka	03803024	82,72
S	ocieplana	1 sztuka	1 sztuka	03803025	80,38
M	ocieplana	1 sztuka	1 sztuka	03803026	80,38
L	ocieplana	1 sztuka	1 sztuka	03803027	80,38
XL	ocieplana	1 sztuka	1 sztuka	03803028	80,38
XXL	ocieplana	1 sztuka	1 sztuka	03803029	80,38
XXXL	ocieplana	1 sztuka	1 sztuka	03803030	88,44

Nogawice »Basic«

Wykonanie:

- pełne z przodu
- zamek błyskawiczny w kroku i guzik w pasie
- płynna regulacja w talii za pomocą paska
- zamki błyskawiczne na łydkach dla łatwiejszego zakładania
- elementy ostrzegawcze w dolnej części łydki
- z wkładką zabezpieczającą przed przecięciem

Dopuszczenie/norma: EN 381 część 5 wzór A klasa 1

Materiał: tkanina mieszana

Kolor: zielony/jaskrawy pomarańczowy

Rozmiar	Op. zbior.	J. op.	Nr katalogowy	Cena sprz. netto €
Rozmiar uniwersalny	1 sztuka	1 sztuka	03420652	79,74

Zestaw ochronny 3M™ »G500« z osłoną twarzy 3M™ 5C-1

Wykonanie:

- połączona ochrona twarzy i słuchu
- do połączenia z systemami do komunikacji
- nagłowie »G500«
- nauszники ochronne »H510P3E«, SNR = 26 db(A)
- przednia część z otworami wentylacyjnymi
- więźba z regulacją śrubową
- osłona twarzy z siatki »5C-1«

Zakres zastosowania: leśnictwo i rolnictwo

Badania dodatkowe:

- zakres temperatury stosowania od – 5 °C do +55 °C

Materiał: nagłowie PP, HDPE, POM, stal nierdzewna, PVC/poliester, osłona twarzy z siatki z poliamidu

Obwód głowy: 54–62 cm

Waga: ok. 350 g

Kolor: pomarańczowy

3M

Op. zbior.	J. op.	Nr katalogowy	Cena sprz. netto €
1 sztuka	1 sztuka	03723148	65,66

Osłona twarzy z siatki ze stali nierdzewnej 3M™ »5C«

Wykonanie:

- bardzo wytrzymała
- do mocowania na hełmach ochronnych 3M G22, G3000 i do zestawu ochronnego G500
- do połączenia z hełmem ochronnym 3M Peltor potrzebny jest uchwyt V5

Zakres zastosowania: leśnictwo i rolnictwo, ogrodnictwo

Dopuszczenie/norma: wg EN 1731, redukcja światła 24 %

Materiał: stal nierdzewna

Waga: 54 g

Kolor: czarny

3M

Op. zbior.	J. op.	Nr katalogowy	Cena sprz. netto €
1 sztuka	1 sztuka	03723146	13,48

Buty wysokie, bezpieczne, do prac leśnych »Eco-Hunter«, S3

Dopuszczenie/norma: EN ISO 17249:2012 P A FO SRA

Wykonanie:

- wyścielany język
- podszewka skórzana
- wyścielany kołnierz z materiału syntetycznego
- szybkie sznurowanie dzięki d-ringom, haczyki i oczka nitowane są pojedynczo
- nadłanie w podeszwie z PU

Wkładka: wymienna, ukształtowana anatomicznie

Podeszwa: LX Offroad (podwójnej gęstości PU) z profilem 5 mm, profilem podłużnym w środku podeszwy dla bezpieczeństwa użytkownika

Materiał: hydrofobowa skóra bydlęca pełnoziarnista, podszewka Airnet

Bezpieczeństwo: podnosek stalowy, stalowa wkładka antyprzebiciowa, wkładka zabezpieczająca przed przecięciem, klasa ochrony przed przecięciem 1

Tęgość: specjalnie zaprojektowane szerokie kopyto do butów do prac leśnych

Kolor: czarny



Rozmiar	Op. zbior.	J. op.	Nr katalogowy	Cena sprz. netto €
39	1 para	1 para	03903413	155,72
40	1 para	1 para	03903414	155,72
41	1 para	1 para	03903415	155,72
42	1 para	1 para	03903416	155,72
43	1 para	1 para	03903417	155,72
44	1 para	1 para	03903418	155,72
45	1 para	1 para	03903419	155,72
46	1 para	1 para	03903420	155,72
47	1 para	1 para	03903421	155,72
48	1 para	1 para	03903422	155,72

Rękawice do prac leśnych »Forest Jack«

Wykonanie:

- rękawice 5-palcowe
- poduszki ochronne w lewej rękawicy
- ochrona nadgarstka
- syntetyczna wyściółka na grzbietach rąk

Materiał: licowa skóra bydlęca, grzbiety rąk i zewnętrzna strona kciuka z czerwonej tkaniny

Długość: 28 cm

Dopuszczenie/norma: EN 388 i 381-7 (klasa ochrony przed przecięciem 2)

Kolor: jasnoszary/czerwony



Rozmiar	Op. zbior.	J. op.	Nr katalogowy	Cena sprz. netto €
XL	1 para	1 para	03803018	36,24

Parka ostrzegawcza

Wykonanie:

- wodoodporna do 2000 mm słupa wody, wiatroszczelna
- z boku zamek błyskawiczny do umieszczenia identyfikatora
- regulacja w pasie
- mankiety rękawów regulowane rzepem
- kaptur można zwinąć w kołnierz
- dwie kryte kieszenie boczne
- dwie kieszenie na piersi
- kieszonka na telefon, długopisy i kieszonka wewnętrzna
- paski odblaskowe wykonane z materiału odblaskowego 3M™-Scotchlite™

Materiał:

Materiał wierzchni: 100 % poliester, powłoka z poliuretanu, 190 g/m²

Ocieplenie: 100 % poliester

Wyściółka: 100 % poliester

Dopuszczenie/norma: EN 471, klasa 3, EN 343 klasa 3



3M Scotchlite™
Reflective Material



żółty/
granatowy



pomarańczowy/
niebieski

Rozmiar	Kolor	Op. zbior.	J. op.	Nr katalogowy	Cena sprz. netto €
S	pomarańczowy/niebieski	1 sztuka	1 sztuka	03686560	75,06
M	pomarańczowy/niebieski	1 sztuka	1 sztuka	03686561	75,06
L	pomarańczowy/niebieski	1 sztuka	1 sztuka	03686562	75,06
XL	pomarańczowy/niebieski	1 sztuka	1 sztuka	03686563	75,06
XXL	pomarańczowy/niebieski	1 sztuka	1 sztuka	03686564	75,06
S	żółty/niebieski	1 sztuka	1 sztuka	03686565	75,06
M	żółty/niebieski	1 sztuka	1 sztuka	03686566	75,06
L	żółty/niebieski	1 sztuka	1 sztuka	03686567	75,06
XL	żółty/niebieski	1 sztuka	1 sztuka	03686568	75,06
XXL	żółty/niebieski	1 sztuka	1 sztuka	03686569	75,06

Kurtka pilotka ostrzegawcza »Tom« i »Roland«

Wykonanie:

- wodoodporna, wiatroszczelna
- zgrzewane szwy
- kaptur w kołnierzu
- kołnierz wyłożony polarem
- odpinane rękawy
- kieszonka na rękawie zapinana na zamek
- dwie kieszenie na piersi z patką
- prawa strona kurtki z naszytymi kieszeniami na długopisy i kieszenią na telefon
- dwie kieszenie boczne i kieszonka wewnętrzna
- regulowane mankiety z zapięciem na rzep
- ściągnacz u dołu, z patką
- zakryty zamek błyskawiczny z przodu

Materiał:

Materiał wierzchni: 100% poliester, Oxford PU

Ocieplenie: 100 % poliester

Wyściółka: 100 % poliester

Dopuszczenie/norma: EN ISO 20471, klasa 3
(kamizelka osobno klasa 2), EN 343, klasa 3/1, EN ISO 13688



»Tom«,
kolor pomarańczowy
»Tom«
jako kamizelka



»Roland«,
kolor żółty
»Roland«
jako kamizelka

Kolor	Rozmiar	Op. zbior.	J. op.	Nr katalogowy	Cena sprz. netto €
pomarańczowy	S	1 sztuka	1 sztuka	02922772	41,98
pomarańczowy	M	1 sztuka	1 sztuka	02922773	41,98
pomarańczowy	L	1 sztuka	1 sztuka	02922774	41,98
pomarańczowy	XL	1 sztuka	1 sztuka	02922775	41,98
pomarańczowy	XXL	1 sztuka	1 sztuka	03021599	41,98
pomarańczowy	XXXL	1 sztuka	1 sztuka	03080305	41,98
żółty	S	1 sztuka	1 sztuka	03422017	41,98
żółty	M	1 sztuka	1 sztuka	03080269	41,98
żółty	L	1 sztuka	1 sztuka	03080270	41,98
żółty	XL	1 sztuka	1 sztuka	03080271	41,98
żółty	XXL	1 sztuka	1 sztuka	03080272	41,98
żółty	XXXL	1 sztuka	1 sztuka	03080273	41,98

Kurtka pilotka ostrzegawcza »Jonas« i »Axel«

Wykonanie:

- wodoodporna do 2000 mm słupa wody, wiatroszczelna
- zgrzewane szwy, dół kurtki zakończony ściągaczem, pasy odblaskowe na ramionach
- zintegrowany kaptur w kołnierzu, kołnierz wyścielany polarem
- mankiety rękawów o regulowanej szerokości ze zintegrowanym ściągaczem
- przedni zamek błyskawiczny przykryty listwą
- łatwe nanoszenie identyfikatorów dzięki zamkowi błyskawicznemu w podszewce
- dwie kieszenie na piersi z patkami, po prawej stronie kieszeń na długopisy i kieszeń na telefon
- dwie kieszenie boczne, kieszeń wewnętrzna w podszewce, kieszeń na rękawie zapinana na zamek

Materiał:

Materiał wierzchni: 100% poliester, Oxford PU

Ocieplenie: 100 % poliester

Wyściółka: 100 % poliester

Dopuszczenie/norma: EN ISO 20471 klasa 3, EN 343 klasa 3, EN 13688



SAFESTYLE



»Axel«, kolor żółty/niebieski



»Jonas«, kolor pomarańczowy/niebieski

Kolor	Rozmiar	Op. zbior.	J. op.	Nr katalogowy	Cena sprz. netto €
pomarańczowy/niebieski	S	1 sztuka	1 sztuka	04186966	49,86
pomarańczowy/niebieski	M	1 sztuka	1 sztuka	04186967	49,86
pomarańczowy/niebieski	L	1 sztuka	1 sztuka	04186968	49,86
pomarańczowy/niebieski	XL	1 sztuka	1 sztuka	04186969	49,86
pomarańczowy/niebieski	XXL	1 sztuka	1 sztuka	04186970	49,86
pomarańczowy/niebieski	XXXL	1 sztuka	1 sztuka	04186971	49,86
żółty/niebieski	S	1 sztuka	1 sztuka	04186972	49,86
żółty/niebieski	M	1 sztuka	1 sztuka	04186973	49,86
żółty/niebieski	L	1 sztuka	1 sztuka	04186974	49,86
żółty/niebieski	XL	1 sztuka	1 sztuka	04186975	49,86
żółty/niebieski	XXL	1 sztuka	1 sztuka	04186976	49,86
żółty/niebieski	XXXL	1 sztuka	1 sztuka	04186977	49,86

Kurtka »RJG«/»RJO« i spodnie »RHG«/»RHO« przeciwdeszczowe

Wykonanie:

- wodoodporne, wiatroszczelne
- zgrzewane szwy
- materiał odblaskowy 2 x 5 cm wokół tułowia i rękawów

Materiał: 100 % poliester, powłoka PU

Dopuszczenie/norma: EN 20471 klasa 3, EN 343



»RJG«, kolor żółty



»RHG«, kolor żółty



»RJO«, kolor pomarańczowy



»RHO«, kolor pomarańczowy

Wykonanie	Rozmiar	Kolor	Op. zbior.	J. op.	Nr katalogowy	Cena sprz. netto €
Kurtka »RJO«	S	pomarańczowy	1 sztuka	1 sztuka	04421375	30,64
Kurtka »RJO«	M	pomarańczowy	1 sztuka	1 sztuka	04421376	30,64
Kurtka »RJO«	L	pomarańczowy	1 sztuka	1 sztuka	03883319	30,64
Kurtka »RJO«	XL	pomarańczowy	1 sztuka	1 sztuka	04421377	30,64
Kurtka »RJO«	XXL	pomarańczowy	1 sztuka	1 sztuka	04421378	30,64
Kurtka »RJO«	XXXL	pomarańczowy	1 sztuka	1 sztuka	04421379	30,64
Kurtka »RJG«	S	żółty	1 sztuka	1 sztuka	03883320	30,64
Kurtka »RJG«	M	żółty	1 sztuka	1 sztuka	03883321	30,64
Kurtka »RJG«	L	żółty	1 sztuka	1 sztuka	03883322	30,64
Kurtka »RJG«	XL	żółty	1 sztuka	1 sztuka	03883323	30,64
Kurtka »RJG«	XXL	żółty	1 sztuka	1 sztuka	03883324	30,64
Kurtka »RJG«	XXXL	żółty	1 sztuka	1 sztuka	03883325	30,64
Spodnie »RHO«	S	pomarańczowy	1 sztuka	1 sztuka	03883326	17,66
Spodnie »RHO«	M	pomarańczowy	1 sztuka	1 sztuka	03883327	17,66

ciąg dalszy na następnej stronie

Ciąg dalszy

Wykonanie	Rozmiar	Kolor	Op. zbior.	J. op.	Nr katalogowy	Cena sprz. netto €
Spodnie »RHO«	L	pomarańczowy	1 sztuka	1 sztuka	03883328	17,66
Spodnie »RHO«	XL	pomarańczowy	1 sztuka	1 sztuka	03883329	17,66
Spodnie »RHO«	XXL	pomarańczowy	1 sztuka	1 sztuka	03883330	17,66
Spodnie »RHO«	XXXL	pomarańczowy	1 sztuka	1 sztuka	03883331	17,66
Spodnie »RHG«	S	żółty	1 sztuka	1 sztuka	03883332	17,66
Spodnie »RHG«	M	żółty	1 sztuka	1 sztuka	03883333	17,66
Spodnie »RHG«	L	żółty	1 sztuka	1 sztuka	03883334	17,66
Spodnie »RHG«	XL	żółty	1 sztuka	1 sztuka	03883335	17,66
Spodnie »RHG«	XXL	żółty	1 sztuka	1 sztuka	03883336	17,66
Spodnie »RHG«	XXXL	żółty	1 sztuka	1 sztuka	03883337	17,66

Parka ostrzegawcza »Jekyll« i »Wallace«

Wykonanie:

- wodoodporna do 5000 mm słupa wody, wiatroszczelna, oddychająca (3000 g/m²/24 h)
- odporne na działanie oleju i zabrudzenia, bardzo odporne na ścieranie i rozrywanie
- zdejmowany kaptur sztormowy z podszewką z polaru
- wewnętrzna kurtka może być również noszona jako kamizelka
- ukryty dwustronny zamek błyskawiczny z przodu z zatraskami i zapięciami na rzep
- odpinana rynienka odprowadzająca ściekającą wodę w dole kurtki, zgrzewane szwy
- łatwe nanoszenie identyfikatorów dzięki zamkowi błyskawicznemu w podszewce kurtki wewnętrznej
- dwie kieszenie na piersi i dwie kieszenie dolne zapinane na rzep lub na zamek błyskawiczny
- kieszeń na rękawie zapinana na zamek/rzep, kieszeń na telefon komórkowy i radiotelefon
- paski odblaskowe wykonane z materiału odblaskowego 3M™-Scotchlite™

Materiał:

Materiał wierzchni: 100 % poliester, Oxford, powłoka z poliuretanu

Ocieplenie: 100 % poliester

Wyściółka: 100 % poliester

Dopuszczenie/norma: wg EN ISO 20471, klasa 3 (kurtka wewnętrzna osobno klasa 3, kamizelka osobno klasa »Jekyll«, kolor żółty/niebieski »Wallace«, kolor pomarańczowy/niebieski 2), EN 343, klasa 3 (kurtka zewnętrzna klasa 3/3, kurtka wewnętrzna i kamizelka klasa 3/1), EN ISO 13688



3M Scotchlite®
Reflective Material



elysee®



Rozmiar	Kolor	Op. zbior.	J. op.	Nr katalogowy	Cena sprz. netto €
S	żółty/niebieski	1 sztuka	1 sztuka	04186798	199,36
M	żółty/niebieski	1 sztuka	1 sztuka	03080331	199,36
L	żółty/niebieski	1 sztuka	1 sztuka	03080332	199,36
XL	żółty/niebieski	1 sztuka	1 sztuka	03080333	199,36
XXL	żółty/niebieski	1 sztuka	1 sztuka	03080334	199,36
XXXL	żółty/niebieski	1 sztuka	1 sztuka	03080335	199,36
S	pomarańczowy/niebieski	1 sztuka	1 sztuka	03291315	199,36
M	pomarańczowy/niebieski	1 sztuka	1 sztuka	03291316	199,36
L	pomarańczowy/niebieski	1 sztuka	1 sztuka	03291317	199,36
XL	pomarańczowy/niebieski	1 sztuka	1 sztuka	03291318	199,36
XXL	pomarańczowy/niebieski	1 sztuka	1 sztuka	03291319	199,36
XXXL	pomarańczowy/niebieski	1 sztuka	1 sztuka	03297737	199,36

Kurtka polarowa »Brandon« i »Connor«

Właściwości:

- doskonale oddychająca
- bardzo lekka kurtka polarowa
- mikropolar, właściwości zapobiegające mechaceniu

Wykonanie:

- fluorescencyjne szwy kontrastowe
- kolorystycznie dopasowane do naszej odzieży ostrzegawczej
- wszystkie zamki błyskawiczne w kontrastowym kolorze
- elastyczne mankiety i obszycie dołu kurtki w kontrastowym kolorze
- dwie kieszenie boczne w dole kurtki z zapięciem na zamek

Materiał: 100 % poliester, ok. 160 g/m²



»Brandon«, kolor granatowy/żółty



»Connor«, kolor granatowy/pomarańczowy

Rozmiar	Kolor	Op. zbior.	J. op.	Nr katalogowy	Cena sprz. netto €
S	granatowy/żółty	1 sztuka	1 sztuka	04186844	24,86
M	granatowy/żółty	1 sztuka	1 sztuka	04186845	24,86
L	granatowy/żółty	1 sztuka	1 sztuka	04186846	24,86
XXL	granatowy/żółty	1 sztuka	1 sztuka	04186848	24,86
S	granatowy/pomarańczowy	1 sztuka	1 sztuka	04186838	24,86
M	granatowy/pomarańczowy	1 sztuka	1 sztuka	04186839	24,86
L	granatowy/pomarańczowy	1 sztuka	1 sztuka	04186840	24,86
XXL	granatowy/pomarańczowy	1 sztuka	1 sztuka	04186842	24,86
XXXL	granatowy/pomarańczowy	1 sztuka	1 sztuka	04186843	24,86

Kamizelka ostrzegawcza, standardowa

Wykonanie:

- dwa odblaskowe pasy dookoła na wysokości pasa
- dwa pasy odblaskowe na ramionach
- zapięcie na rzep

Materiał: 100 % poliester, perforowany, 135 g/m²

Dopuszczenie/norma: EN 471 klasa 2, EN 13688



fortis

Rozmiar	Kolor	Op. zbior.	J. op.	Nr katalogowy	Cena sprz. netto €
M	żółty	1 sztuka	1 sztuka	03902794	10,38
L	żółty	1 sztuka	1 sztuka	03902793	10,38
XL	żółty	1 sztuka	1 sztuka	03902792	10,38
XXL	żółty	1 sztuka	1 sztuka	03902795	10,38
M	pomarańczowy	1 sztuka	1 sztuka	03902791	10,38
L	pomarańczowy	1 sztuka	1 sztuka	03902790	10,38
XL	pomarańczowy	1 sztuka	1 sztuka	03902789	10,38
XXL	pomarańczowy	1 sztuka	1 sztuka	03902788	10,38



pomarańczowy

żółty

Kamizelka ostrzegawcza, antystatyczna

Właściwości:

- antystatyczna
- trudnopalna

Wykonanie:

- dwa odblaskowe pasy dookoła na wysokości pasa
- dwa pasy odblaskowe na ramionach
- zapięcie na guziki

Materiał: 100 % poliester, perforowany, z dodatkiem włókna węglowego 150 g/m²

Dopuszczenie/norma: EN 471, klasa II, EN 13688, antystatyczność EN 1149-5, trudnopalność EN 14116

fortis



Rozmiar	Kolor	Op. zbior.	J. op.	Nr katalogowy	Cena sprz. netto €
L	żółty	1 sztuka	1 sztuka	03902787	42,86
XL	żółty	1 sztuka	1 sztuka	03902786	42,86
XXL	żółty	1 sztuka	1 sztuka	03902785	42,86
L	pomarańczowy	1 sztuka	1 sztuka	03902784	42,86
XL	pomarańczowy	1 sztuka	1 sztuka	03902783	42,86
XXL	pomarańczowy	1 sztuka	1 sztuka	03902782	42,86



pomarańczowy

żółty

Bluza spawalnicza

Właściwości:

- odzież chroniąca przed promieniowaniem UV ze zintegrowanym filtrem ochronnym
- maksymalnie 50 cykli prania

Wykonanie:

- długi krój
- kołnierz wykładany
- zapięcie na zatrzaski schowane pod listwą
- kieszeń na piersi oraz 2 kieszenie przednie z patkami i zapinane na zatrzask
- kieszeń wewnętrzna na piersi

Materiał: 100 % bawełna, splot diagonalny, ok. 360 g/m²

Dopuszczenie/norma: EN ISO 11611 klasa 1, A1, EN ISO 11612 A1, B1, C1



PLANAM



szary

chabrowy

Rozmiar	Kolor	Op. zbior.	J. op.	Nr katalogowy	Cena sprz. netto €
48	szary	1 sztuka	1 sztuka	03287242	49,80
50	szary	1 sztuka	1 sztuka	03287243	49,80
52	szary	1 sztuka	1 sztuka	03287244	49,80
54	szary	1 sztuka	1 sztuka	03287245	49,80
56	szary	1 sztuka	1 sztuka	03287246	54,78
58	szary	1 sztuka	1 sztuka	03287247	54,78
48	chabrowy	1 sztuka	1 sztuka	02880711	49,80
50	chabrowy	1 sztuka	1 sztuka	02880712	49,80
52	chabrowy	1 sztuka	1 sztuka	02880713	49,80
54	chabrowy	1 sztuka	1 sztuka	02880714	49,80
56	chabrowy	1 sztuka	1 sztuka	02880715	54,78
58	chabrowy	1 sztuka	1 sztuka	02880716	54,78

Spodnie spawalnicze do pasa

Właściwości:

- odzież chroniąca przed promieniowaniem UV ze zintegrowanym filtrem ochronnym
- maksymalnie 50 cykli prania

Wykonanie:

- dwie kieszenie boczne
- otwory kieszeniowe bezpośrednio w szwie bocznym
- kieszeń na prawej nogawce z otworem od tyłu
- prawa kieszeń tylna z patką i zapięciem na guzik
- szlufki na pasek w pasie
- rozpiętek i pas zapinany na guziki

Materiał: 100 % bawełna, splot diagonalny, ok. 360 g/m²

Dopuszczenie/norma: EN ISO 11611 klasa 1, A1, EN ISO 11612 A1, B1, C1

PLANAM



szary

chabrowy

Rozmiar	Kolor	Op. zbior.	J. op.	Nr katalogowy	Cena sprz. netto €
48	szary	1 sztuka	1 sztuka	03287259	48,38
50	szary	1 sztuka	1 sztuka	03287260	48,38
52	szary	1 sztuka	1 sztuka	03287261	48,38
54	szary	1 sztuka	1 sztuka	03287262	48,38
56	szary	1 sztuka	1 sztuka	03287263	53,22
58	szary	1 sztuka	1 sztuka	03287264	53,22
48	chabrowy	1 sztuka	1 sztuka	02880718	48,38
50	chabrowy	1 sztuka	1 sztuka	02880719	48,38
52	chabrowy	1 sztuka	1 sztuka	02880720	48,38
54	chabrowy	1 sztuka	1 sztuka	02880721	48,38
56	chabrowy	1 sztuka	1 sztuka	02880722	53,22
58	chabrowy	1 sztuka	1 sztuka	02880723	53,22

Spodnie spawalnicze ogrodniczki

Właściwości:

- odzież chroniąca przed promieniowaniem UV ze zintegrowanym filtrem ochronnym
- maksymalnie 50 cykli prania

Wykonanie:

- dwie kieszenie boczne
- otwory kieszeniowe bezpośrednio w szwie bocznym
- kieszeń na prawej nogawce z otworem od tyłu
- wewnętrzna kieszeń na klapie z patką
- dwie w pełni elastyczne szelki z zapięciem na klamrę
- spodnie ogrodniczki zapinane po lewej stronie w pasie na 2 guziki
- rozpiorek zapinany na guziki na listwie

Materiał: 100 % bawełna, splot diagonalny, ok. 360 g/m²

Dopuszczenie/norma: EN ISO 11611 klasa 1, A1, EN ISO 11612 A1, B1, C1



chabrowy



szary

Rozmiar	Kolor	Op. zbior.	J. op.	Nr katalogowy	Cena sprz. netto €
48	szary	1 sztuka	1 sztuka	03287276	57,98
50	szary	1 sztuka	1 sztuka	03287277	57,98
52	szary	1 sztuka	1 sztuka	03287278	57,98
54	szary	1 sztuka	1 sztuka	03287279	57,98
56	szary	1 sztuka	1 sztuka	03287280	63,76
58	szary	1 sztuka	1 sztuka	03287281	63,76
48	chabrowy	1 sztuka	1 sztuka	02880728	57,98
50	chabrowy	1 sztuka	1 sztuka	02880730	57,98
52	chabrowy	1 sztuka	1 sztuka	02880731	57,98
54	chabrowy	1 sztuka	1 sztuka	02880732	57,98
56	chabrowy	1 sztuka	1 sztuka	02880733	63,76
58	chabrowy	1 sztuka	1 sztuka	02880734	63,76

Buty wysokie, spawalnicze »Stan«, S3 HI

Dopuszczenie/norma: EN ISO 20349, S3 HI HRO/Fe/Al

Wykonanie:

- szwy odporne na wysokie temperatury

Podeszwa: wkładka na całej powierzchni, Basic grey

Materiał: ognioodporna skóra bydlęca

Bezpieczeństwo: podnosek stalowy oraz ochrona antyprzebieciowa bez części metalowych

Tęgość: 11

Kolor: czarny

Take a walk on the safe side



Rozmiar	Op. zbior.	J. op.	Nr katalogowy	Cena sprz. netto €
39	1 para	1 para	03802740	151,36
40	1 para	1 para	03802741	151,36
41	1 para	1 para	03802742	151,36
42	1 para	1 para	03802743	151,36
43	1 para	1 para	03802744	151,36
44	1 para	1 para	03802745	151,36
45	1 para	1 para	03802746	151,36
46	1 para	1 para	03802747	151,36
47	1 para	1 para	03802748	151,36

Okulary spawalnicze »Neptun«

Właściwości:

- system wentylacji pośredniej
- regulowana gumowa taśma
- zapobiegają przenikaniu kurzu, cząstek stałych, odprysków lub chlapnięć
- łatwa wymiana szybek

Zakres zastosowania: spawanie, lutowanie

Dopuszczenie/norma: EN 166

Szybki: zaciemnione wg DIN 5

Kolor korpusu: czarny/czerwony

Op. zbior.	J. op.	Nr katalogowy	Cena sprz. netto €
1 sztuka	1 sztuka	03240970	6,78

CLASSIC

fortis



Okulary spawalnicze »Jupiter«

Właściwości:

- nylonowe okulary ochronne z przesłonami po bokach i regulowanymi zausznikami
- łatwa wymiana szybek za pomocą śruby (średnica szybek 50 mm)

Zakres zastosowania: spawanie, lutowanie

Dopuszczenie/norma: EN 169

Szybki: DIN 5

Kolor oprawek: czarny

Op. zbior.	J. op.	Nr katalogowy	Cena sprz. netto €
1 sztuka	1 sztuka	03240972	2,92

BASIC

fortis



Rękawice spawalnicze »Welder«

Dopuszczenie/norma: EN 388, EN 407, EN 12477A+B

Cechy szczególne: odporne na temperatury do 250 °C

Właściwości:

- badane na obecność substancji szkodliwych
- dobra przyczepność
- oddychająca skóra, miękka podszewka na całej powierzchni
- długie mankiety chronią przed odpryskami spawalniczymi

Materiał: pełna skóra bydlęca

Kolor: ochra



Rozmiar	Op. zbior.	J. op.	Nr katalogowy	Cena sprz. netto €
10	1 para	1 para	03241022	6,70

CLASSIC

fortis



4.

2.

3.

4.

4.2.3.X-
4.X.

Rękawice spawalnicze »WelderPlus«

Dopuszczenie/norma: EN 388, EN 407, EN 12477A+B

Cechy szczególne: odporne na temperatury do 250 °C

Właściwości:

- badane na obecność substancji szkodliwych
- oddychająca skóra, miękka podszewka na całej powierzchni
- długie mankiety chronią przed odpryskami spawalniczymi

Materiał: dwoina bydlęca/pełna skóra bydlęca

Kolor: ochra



Rozmiar	Op. zbior.	J. op.	Nr katalogowy	Cena sprz. netto €
10	1 para	1 para	03241021	9,42

CLASSIC

fortis



2.

1.

3.

3.

4.2.3.X-
4.X.

Rękawice spawalnicze

Wykonanie:

- z ochroną nadgarstka od strony wewnętrznej
- z długimi mankietami z dwoiny wyprawionej

Długość: 350 mm

Kolor: jasnoszary



2.

1.

3.

3.

4.1.3.X-
3.X

Wykonanie	Rozmiar	Op. zbior.	J. op.	Nr katalogowy	Cena sprz. netto €
Typ 10, licowa skóra bydłęca/dwoina bydłęca	10	1 para	1 para	01214719	14,84
Typ 12, skóra cielęca	10	1 para	1 para	02308511	18,50

Rękawice monterskie »Technic Grip Plus«

Dopuszczenie/norma: EN 388

Cecha szczególna: magnes do małych części i śrub

Właściwości:

- mocny i pewny chwyt
- materiał oddychający zapobiegający zapoceniu dłoni
- wysoka odporność na poślizg dzięki powlekanyom powierzchniom chwytным
- płynnie regulowane, napięcie na magnetyczny rzep
- wysoki komfort noszenia
- bardzo dobra precyzja dotyku

Zakres zastosowania: montaż małych części, budowa stoisk wystawienniczych, rzemiosło

Materiał: neopren

Długość: 260 mm

Kolor: żółty/czarny

Rozmiar	Op. zbior.	J. op.	Nr katalogowy	Cena sprz. netto €
8	1 para	1 para	03398007	10,34
10	1 para	1 para	03398019	10,34

INNOVATION **fortis**



3. 1. 2. 2.



Rękawice monterskie »Technic Grip«

Dopuszczenie/norma: EN 388

Właściwości:

- mocny i pewny chwyt
- materiał oddychający zapobiegający zapoceniu dłoni
- wysoka odporność na poślizg dzięki powlekanyom powierzchniom chwytным
- płynnie regulowane, napięcie na rzep
- wysoki komfort noszenia
- bardzo dobra precyzja dotyku

Zakres zastosowania: leśnictwo, projektowanie ogrodów i terenów zielonych, montaż małych części, budowa stoisk wystawienniczych, rzemiosło

Materiał: neopren

Długość: 260 mm

Kolor: pomarańczowy/czarny

Rozmiar	Op. zbior.	J. op.	Nr katalogowy	Cena sprz. netto €
8	1 para	1 para	03398009	9,80
10	1 para	1 para	03398008	9,80

INNOVATION **fortis**



3. 1. 2. 2.



Rękawiczki z dwoiny bydlęcej »Digger«

Dopuszczenie/norma: EN 388

Właściwości:

- wyselekcjonowana jakość skór
- mankiety z płótna żaglowego
- komfortowa podszewka
- z ochroną nadgarstka od strony wewnętrznej
- podwójne szwy

Zakres zastosowania: przemysł motoryzacyjny, magazyny i transport, leśnictwo, rolnictwo, ogrodnictwo, ciężkie prace fizyczne

Materiał: dwoina bydlęca

Grubość: 1,2 mm

Kolor: niebieski/biały

Rozmiar	Op. zbior.	J. op.	Nr katalogowy	Cena sprz. netto €
8	1 para	1 para	03398013	2,84
9	1 para	1 para	03398014	2,84
10	1 para	1 para	03241024	2,88
11	1 para	1 para	03398012	2,84

CLASSIC **fortis**



3. 1. 4. 3.



Rękawice ochronne ze skóry bydlęcej licowej »Steler«

Dopuszczenie/norma: EN 388

Właściwości:

- wyselekcjonowana jakość skór
- mankiety z płótna żaglowego
- komfortowa podszewka
- z ochroną nadgarstka od strony wewnętrznej
- palec wskazujący z pełnej skóry
- podwójne szwy

Zakres zastosowania: przemysł motoryzacyjny, magazyny i transport, leśnictwo, rolnictwo, ogrodnictwo, ciężkie prace fizyczne

Materiał: pełna skóra bydlęca

Grubość: 1,2 mm

Kolor: niebieski/biały

Rozmiar	Op. zbior.	J. op.	Nr katalogowy	Cena sprz. netto €
8	1 para	1 para	03398016	5,10
9	1 para	1 para	03398015	5,10
10	1 para	1 para	03241023	4,94
11	1 para	1 para	03398017	5,10

CLASSIC

fortis



4. 1. 4. 3.



Rękawice ze skóry świńskiej »Plumber«

Dopuszczenie/norma: EN 388

Właściwości:

- uniwersalne rękawice robocze
- wysoki komfort noszenia
- do stosowania wewnątrz i na zewnątrz

Zakres zastosowania: przemysł motoryzacyjny, magazyny i transport, leśnictwo, rolnictwo, ogrodnictwo, ciężkie prace fizyczne

Materiał: licowa skóra świńska

Grubość: 1,3 mm

Kolor: niebieski/beżowy

Rozmiar	Op. zbior.	J. op.	Nr katalogowy	Cena sprz. netto €
10	1 para	1 para	03241020	5,24

CLASSIC

fortis



4. 1. 1. 1.



Rękawice zimowe »Freezer Plus«

Dopuszczenie/norma: EN 388

Właściwości:

- uniwersalne rękawice zimowe
- wysoki komfort noszenia
- do stosowania wewnątrz i na zewnątrz
- pH neutralne dla skóry
- badane na obecność substancji szkodliwych

Zakres zastosowania: przemysł motoryzacyjny, magazyny i transport, leśnictwo, rolnictwo, ogrodnictwo, ciężkie prace fizyczne

Materiał: licowa skóra bydlęca, podwójne szwy, podszyte bawełną molton, mankiety z płótna żaglowego

Długość: 280 mm

Grubość: 1,2-1,3 mm

Kolor: niebieski/biały

Rozmiar	Op. zbior.	J. op.	Nr katalogowy	Cena sprz. netto €
10	1 para	1 para	03241019	6,30
12	1 para	1 para	03398018	6,30

CLASSIC

fortis



4. 1. 4. 3.



Rękawice z licowej skóry bydlęcej »Miner«

Dopuszczenie/norma: EN 388

Właściwości:

- uniwersalne rękawice robocze
- wysoki komfort noszenia
- do stosowania wewnątrz i na zewnątrz

Zakres zastosowania: przemysł motoryzacyjny, magazyny i transport, ogrodnictwo, ciężkie prace fizyczne

Materiał: licowa skóra bydlęca, mankiety z płótna żaglowego

Grubość: 1,1 mm

Kolor: żółty/biały

Rozmiar	Op. zbior.	J. op.	Nr katalogowy	Cena sprz. netto €
10	1 para	1 para	03241027	4,46

BASIC

fortis



3.

1.

3.

3.



Rękawice z dwoiny bydlęcej »Rigger«

Dopuszczenie/norma: EN 388

Właściwości:

- uniwersalne rękawice robocze
- wysoki komfort noszenia
- do stosowania wewnątrz i na zewnątrz

Zakres zastosowania: przemysł motoryzacyjny, magazyny i transport, ogrodnictwo, ciężkie prace fizyczne

Materiał: dwoina bydlęca, podwójne szwy, miękka podszewka, mankiety z płótna żaglowego

Grubość: 1,3 mm

Kolor: szary/biały

Rozmiar	Op. zbior.	J. op.	Nr katalogowy	Cena sprz. netto €
10	1 para	1 para	03241026	2,60

BASIC

fortis



3.

1.

4.

3.



Rękawice spawalnicze »Welder«

Dopuszczenie/norma: EN 388, EN 407, EN 12477A+B

Cechy szczególne: odporne na temperatury do 250 °C

Właściwości:

- badane na obecność substancji szkodliwych
- dobra przyczepność
- oddychająca skóra, miękka podszewka na całej powierzchni
- długie mankiety chronią przed odpryskami spawalniczymi

Materiał: pełna skóra bydlęca

Kolor: ochra



CLASSIC

fortis



4.

2.

3.

4.



4.2.3.X-
4.X.

Rozmiar	Op. zbior.	J. op.	Nr katalogowy	Cena sprz. netto €
10	1 para	1 para	03241022	6,70

Rękawice spawalnicze »WelderPlus«

Dopuszczenie/norma: EN 388, EN 407, EN 12477A+B

Cechy szczególne: odporne na temperatury do 250 °C

Właściwości:

- badane na obecność substancji szkodliwych
- oddychająca skóra, miękka podszewka na całej powierzchni
- długie mankiety chronią przed odpryskami spawalniczymi

Materiał: dwoina bydlęca/pełna skóra bydlęca

Kolor: ochra



CLASSIC

fortis



2.

1.

3.

3.

4.2.3.X.-
4.X.

Rozmiar	Op. zbior.	J. op.	Nr katalogowy	Cena sprz. netto €
10	1 para	1 para	03241021	9,42

Rękawice spawalnicze »Weldmaster«

Dopuszczenie/norma: EN 388, EN 407, EN 12477A+B

Właściwości:

- lekkie rękawice spawalnicze
- badane na obecność substancji szkodliwych
- pH neutralne dla skóry
- z mankietami

Materiał: skóra licowa/dwoina bydlęca

Długość: 35 cm

Grubość: 1,2 mm

Kolor: biały



BASIC

fortis



2.

1.

4.

3.

4.1.3.X.-
4.X.

Rozmiar	Op. zbior.	J. op.	Nr katalogowy	Cena sprz. netto €
10	1 para	1 para	03241025	5,70

Rękawice spawalnicze »WelderSoft«

Dopuszczenie/norma: EN 388, EN 407, EN 12477A+B

Właściwości:

- dobry komfort noszenia
- do spawania precyzyjnego i lutowania (np. spawanie TIG)
- hydrofobizowane
- z mankietami
- nici Kevlar®

Materiał: nappa ze skóry koziej

Długość: 35 cm

Kolor: biały/beżowy



COMFORT

fortis



2.

1.

2.

1.

4.1.2.X.-
4.X.

Rozmiar	Op. zbior.	J. op.	Nr katalogowy	Cena sprz. netto €
10	1 para	1 para	03240980	9,08

Rękawice nitrylowe »Mechanic«

Dopuszczenie/norma: EN 388

Właściwości:

- wysoka odporność na ścieranie
- dobra precyzja dotyku

Zakres zastosowania: prace o wysokim obciążeniu mechanicznym, np. w przemyśle metalurgicznym, budownictwie i handlu materiałami budowlanymi, przemyśle motoryzacyjnym i stoczniowym, przy budowie dróg

Materiał: tkanina nośna: 100 % bawełna

Kolor: żółty

Rozmiar	Op. zbior.	J. op.	Nr katalogowy	Cena sprz. netto €
7	1 para	1 para	03241010	3,16
8	1 para	1 para	03241009	3,16
9	1 para	1 para	03241008	3,16
10	1 para	1 para	03241007	3,16

CLASSIC

fortis



Rękawice nitrylowe »Mechanic L«

Dopuszczenie/norma: EN 388

Właściwości:

- lekkie
- wysoka odporność na ścieranie
- bardzo dobra precyzja dotyku dzięki wyjątkowo cienkiej i lekkiej powłoce nitrylowej

Zakres zastosowania: rolnictwo, ogrodnictwo, przemysł opakowaniowy, stacje benzynowe i naprawy

Materiał: tkanina nośna: 100 % bawełna

Kolor: żółty

Rozmiar	Op. zbior.	J. op.	Nr katalogowy	Cena sprz. netto €
7	1 para	1 para	03241006	2,72
8	1 para	1 para	03241005	2,72
9	1 para	1 para	03241004	2,72
10	1 para	1 para	03241003	2,72

CLASSIC

fortis



Rękawice nitrylowe »Mechanic L« z mankietami

Dopuszczenie/norma: EN 388

Właściwości:

- wysoka odporność na ścieranie

Zakres zastosowania: rolnictwo, ogrodnictwo, przemysł opakowaniowy, stacje benzynowe i naprawy

Materiał: tkanina nośna: 100 % bawełna

Kolor: niebieski

Rozmiar	Op. zbior.	J. op.	Nr katalogowy	Cena sprz. netto €
10	1 para	1 para	03241000	1,82

CLASSIC

fortis



Rękawice nitrylowe »Mechanic L« ze ściągaczem

Dopuszczenie/norma: EN 388

Właściwości:

- wysoka odporność na ścieranie
- dobra precyzja dotyku

Zakres zastosowania: prace o wysokim obciążeniu mechanicznym, np. w przemyśle budowlanym, w technice grzewczej, przemyśle poligraficznym, przemyśle stoczniowym

Materiał: tkanina nośna: 100 % bawełna

Kolor: niebieski

Rozmiar	Op. zbior.	J. op.	Nr katalogowy	Cena sprz. netto €
8	1 para	1 para	03241002	1,78
10	1 para	1 para	03241001	1,78

CLASSIC

fortis



Rękawice chroniące przed substancjami chemicznymi »Verdant«

Dopuszczenie/norma: EN 388, EN 374

Zakres zastosowania: przemysł samochodowy i dostawczy, przemysł petrochemiczny, drukarnie, lakiernie, sprzątanie przemysłowe i budynków, podczas prac konserwacyjnych i pracy z substancjami agresywnymi, smarami i olejami

Materiał: nityl

Długość: 320 mm

Grubość: 0,4 mm

Kolor: zielony

Rozmiar	Op. zbior.	J. op.	Nr katalogowy	Cena sprz. netto €
7	1 para	1 para	03240996	2,72
8	1 para	1 para	03240995	2,72
9	1 para	1 para	03240994	2,72
10	1 para	1 para	03240993	2,72

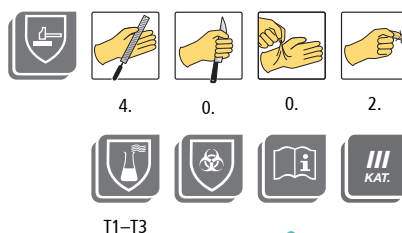

T1-T3



Rękawice chroniące przed substancjami chemicznymi »Sable«

Dopuszczenie/norma: EN 388, EN 374-3:2003, kategoria III

Właściwości:

- odporne na działanie oleju i smaru
- profilowane wnętrze dłoni
- dobre dopasowanie i pewny chwyt
- bezpieczne dla żywności

Zakres zastosowania: chemia budowlana, usługi specjalistycznego sprzątania, prace konserwacyjne i praca z substancjami agresywnymi

Materiał: mieszanka neoprenu i lateksu, w pełni zanurzane

Długość: 320 mm

Grubość: 0,7 mm

Kolor: czarny

Rozmiar	Op. zbior.	J. op.	Nr katalogowy	Cena sprz. netto €
8	1 para	1 para	03240999	2,70
9	1 para	1 para	03240998	2,70
10	1 para	1 para	03240997	3,00
11	1 para	1 para	04186496	3,00

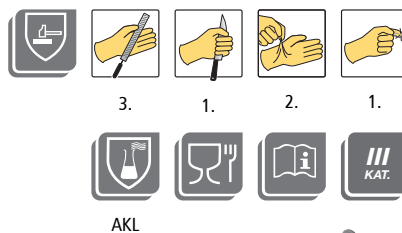

AKL



Rękawice chroniące przed przecięciem »Blade«

Dopuszczenie/norma: EN 388

Właściwości:

- materiał bardzo odporny na przecięcie
- nie zostawiają włókien, dlatego mogą być stosowane w sektorze zaawansowanych technologii i w strefie czystego pomieszczenia
- pewny chwyt
- doskonała precyzja dotyku

Zakres zastosowania: obróbka szkła i metali, przemysł papierniczy, prace montażowe z wysokim ryzykiem przecięcia

Materiał: Dyneema, częściowo pokryte powłoką poliuretanową

Kolor: szary

Rozmiar	Op. zbior.	J. op.	Nr katalogowy	Cena sprz. netto €
7	1 para	1 para	03240979	14,86
8	1 para	1 para	03240978	14,86
9	1 para	1 para	03240977	13,38
10	1 para	1 para	03240976	13,38

INNOVATION

fortis



Rękawice chroniące przed przecięciem »Blade III«

PERFEKCYJNIE DOPASOWANY KSZTAŁT

Dopuszczenie/norma: EN 388

Właściwości:

- bardzo dobra precyzja dotyku
- wysoka odporność na ścieranie
- bardzo dobre dopasowanie i pewny chwyt
- oddychające

Zakres zastosowania: obróbka szkła i metali, przemysł papierniczy, prace montażowe z wysokim ryzykiem przecięcia

Materiał: HDPE, wewnętrzna część dłoni i czubki palców z szarą powłoką mikropianki nitylowej

Kolor: szary melanz

Rozmiar	Op. zbior.	J. op.	Nr katalogowy	Cena sprz. netto €
8	1 para	1 para	04186495	7,64
9	1 para	1 para	04186494	7,64
10	1 para	1 para	04186497	7,64

fortis



Rękawice z dzianiny »Fitter« Premium

Dopuszczenie/norma: EN 388

Właściwości:

- wysoka odporność na ścieranie
- bardzo dobre dopasowanie i pewny chwyt
- przyjemny komfort noszenia
- grzbiety rąk oddychające

Zakres zastosowania: idealne do wszystkich prac o wysokich wymaganiach w zakresie precyzji dotyku, przemysł motoryzacyjny i dostawcy motoryzacyjni, montaż precyzyjny, ogólne prace instalacyjne, lekkie, ogólne prace wszelkiego rodzaju, przemysł opakowaniowy, sortowanie, transport, rzemiosło w sensie ogólnym, rzemiosło budowlane

Materiał: cienka dzianina z powłoką z mikropianki nitylowej, 2-nitkowa tkanina nośna, wewnętrzna część dłoni i czubki palców z powłoką, 18 gauge

Kolor: czerwony/czarny

Rozmiar	Op. zbior.	J. op.	Nr katalogowy	Cena sprz. netto €
8	1 para	1 para	03687419	3,72
9	1 para	1 para	03687418	3,72
10	1 para	1 para	03687417	3,72
11	1 para	1 para	03687416	3,72

INNOVATION

fortis



Rękawice z dzianiny »Fitter Maxx«

Dopuszczenie/norma: EN 388, EN 420

Cechy szczególne: oddychające dzięki innowacyjnej powłoce z pianki nitylowej

Właściwości:

- doskonała elastyczność
- przyczepność na mokro i sucho

Zakres zastosowania: idealne do wszystkich prac o wysokich wymaganiach w zakresie precyzji dotyku, przemysł motoryzacyjny i dostawcy motoryzacyjni, montaż precyzyjny, ogólne prace instalacyjne, lekkie, ogólne prace wszelkiego rodzaju, przemysł opakowaniowy, sortowanie, transport, rzemiosło w sensie ogólnym, rzemiosło budowlane

Materiał: dzianina beższwowa z nylonu/poliestru

Kolor: szary/czarny

Rozmiar	Op. zbior.	J. op.	Nr katalogowy	Cena sprz. netto €
8	1 para	1 para	03398020	3,10
9	1 para	1 para	03398021	3,10
10	1 para	1 para	03398027	3,10
11	1 para	1 para	03398022	3,10

COMFORT

fortis



Rękawice z dzianiny »Fitter Maxx Plus«

Dopuszczenie/norma: EN 388, EN 420

Cechy szczególne: oddychające dzięki innowacyjnej powłoce z pianki nitylowej

Właściwości:

- doskonała elastyczność
- przyczepność na mokro i sucho

Zakres zastosowania: idealne do wszystkich prac o wysokich wymaganiach w zakresie precyzji dotyku, przemysł motoryzacyjny i dostawcy motoryzacyjni, montaż precyzyjny, ogólne prace instalacyjne, lekkie, ogólne prace wszelkiego rodzaju, przemysł opakowaniowy, sortowanie, transport, rzemiosło w sensie ogólnym, rzemiosło budowlane

Materiał: dzianina beższwowa z nylonu/poliestru

Kolor: szary/czarny

Rozmiar	Op. zbior.	J. op.	Nr katalogowy	Cena sprz. netto €
8	1 para	1 para	03398023	3,36
9	1 para	1 para	03398024	3,36
10	1 para	1 para	03398025	3,36
11	1 para	1 para	03398026	3,36

COMFORT

fortis



Rękawice z dzianiny »Fitter Flex«

Dopuszczenie/norma: EN 388

Właściwości:

- ochrona przed uszkodzeniami mechanicznymi
- powłoka szczególnie dobrze oddychająca
- bardzo dobra precyzja dotyku
- wysoka odporność na ścieranie
- bardzo dobre dopasowanie i pewny chwyt

Zakres zastosowania: idealne do wszystkich prac o wysokich wymaganiach w zakresie precyzji dotyku, przemysł motoryzacyjny i dostawcy motoryzacyjni, montaż precyzyjny, ogólne prace instalacyjne, lekkie, ogólne prace wszelkiego rodzaju, przemysł opakowaniowy, sortowanie, transport, rzemiosło w sensie ogólnym, rzemiosło budowlane

Materiał: 2-nitkowa tkanina nośna z elastanem, wewnętrzna część dłoni i czubki palców z czarną powłoką z mikropianki nitylowej

Kolor: szary/czarny

Rozmiar	Op. zbior.	J. op.	Nr katalogowy	Cena sprz. netto €
8	1 para	1 para	03902970	3,20
9	1 para	1 para	03902969	3,20
10	1 para	1 para	03902968	3,20
11	1 para	1 para	03902967	3,20

COMFORT

fortis



Rękawice z dzianiny »Fitter S« (PU/poliamid)

Dopuszczenie/norma: EN 388

Właściwości:

- doskonale precyzyjne wycięcie przedmiotów
- ergonomicznie dopasowane
- dziane bezszwowe

Zakres zastosowania: przemysł elektroniczny, montażowy, zaawansowanych technologii i farmaceutyczny, obróbka metali

Materiał: dzianina poliestrowa o drobnym ściegu z miękką powłoką z poliuretanu

Kolor: czarny

Rozmiar	Op. zbior.	J. op.	Nr katalogowy	Cena sprz. netto €
7	1 para	1 para	03240984	1,50
8	1 para	1 para	03240983	1,50
9	1 para	1 para	03240982	1,50
10	1 para	1 para	03240981	1,50

COMFORT

fortis



3.

1.

3.

1.



Rękawice z dzianiny »Fitter« (PU/poliester)

Dopuszczenie/norma: EN 388

Właściwości:

- dopasowane jak druga skóra
- pewny chwyt
- dobra precyzja dotyku
- można prać

Zakres zastosowania: przemysł elektroniczny, montażowy, zaawansowanych technologii i farmaceutyczny, obróbka metali

Materiał: dzianina poliestrowa o drobnym ściegu, z powłoką z poliuretanu na wewnętrznej stronie dłoni

Rozmiar	Kolor	Op. zbior.	J. op.	Nr katalogowy	Cena sprz. netto €
7	biały	1 para	1 para	03240992	1,28
8	biały	1 para	1 para	03240991	1,28
9	biały	1 para	1 para	03240990	1,28
10	biały	1 para	1 para	03240989	1,28
7	szary	1 para	1 para	03240988	1,28
8	szary	1 para	1 para	03240987	1,28
9	szary	1 para	1 para	03240986	1,28
10	szary	1 para	1 para	03240985	1,28

COMFORT

fortis



3.

1.

3.

1.



biały



szary

Rękawice z dzianiny »Fitter Foam«

Dopuszczenie/norma: EN 388

Właściwości:

- ze ściągaczem
- pewny chwyt nawet przedmiotów lekko zabrudzonych olejem
- dopasowane
- dobra precyzja dotyku
- powłoka oddychająca

Zakres zastosowania: przemysł elektroniczny, montażowy, zaawansowanych technologii i farmaceutyczny, obróbka metali

Materiał: powierzchnie dłoni powleczone pianką nitylową o strukturze mikroporowej, bezszwowy nośnik nylonowy 15 gauge

Kolor: szary/biały

Rozmiar	Op. zbior.	J. op.	Nr katalogowy	Cena sprz. netto €
8	1 para	1 para	04195212	3,48
9	1 para	1 para	04195213	3,48
10	1 para	1 para	04195214	3,48
11	1 para	1 para	04195215	3,48

fortis



3.

1.

3.

1.



Rękawice z dzianiny »Fitter Thermo«

Dopuszczenie/norma: EN 388

Właściwości:

- puszysta wyściółka
- doskonały i pewny chwyt
- nawet w przypadku cieczy, olejów i smarów rękawice zachowują swoją elastyczność
- anatomiczne, dobre dopasowanie

Zakres zastosowania: idealne do pracy w chłodniach i magazynach chłodniczych, w budownictwie, przy wywozie śmieci, w usługach publicznych, transporcie, itp.

Materiał: nośnik akrylowy, wewnętrzna część dłoni z powłoką z pianki nitylowej

Kolor: pomarańczowy/czarny, fluorescencyjny

Rozmiar	Op. zbior.	J. op.	Nr katalogowy	Cena sprz. netto €
9	1 para	1 para	03574609	5,12
10	1 para	1 para	03574608	5,12

COMFORT

fortis



3.

1.

3.

1.



0.1.0.



Rękawice z dzianiny »Fitter Bau«

Dopuszczenie/norma: EN 388

Właściwości:

- oddychające
- większa swoboda ruchów i większy komfort noszenia przez dłuższy czas
- dopracowana powierzchnia dla lepszego czucia i pewnego chwytu
- doskonała elastyczność do precyzyjnych prac montażowych

Zakres zastosowania: rolnictwo, budownictwo, przemysł motoryzacyjny, przemysł betonowy i kamieniarski, projektowanie mechaniczne, dystrybucja opon, montaż i transport

Materiał: przyjazna dla skóry i beższwowa nylonowa podszywka z dzianiny, wysokiej jakości naturalna powłoka lateksowa

Kolor: pomarańczowy/czarny

Rozmiar	Op. zbior.	J. op.	Nr katalogowy	Cena sprz. netto €
8	1 para	1 para	03574607	3,48
9	1 para	1 para	03574606	3,48
10	1 para	1 para	03574605	3,48
11	1 para	1 para	03574604	3,48

COMFORT

fortis



3.

1.

3.

1.



Rękawice z dzianiny »Packer«

Dopuszczenie/norma: EN 388

Właściwości:

- beższwowe
- nakrapiane jednostronnie w kolorze czerwonym
- można nosić obustronnie

Zakres zastosowania: prace ogólne, o wysokim obciążeniu mechanicznym, pakowanie, konserwacja, dystrybucja/wysyłka, odporne na ścieranie, o właściwościach termicznych

Materiał: rękawice z dzianiny poliestrowo-bawełnianej

Długość: 240 mm

Kolor: niebieski

Rozmiar	Kolor	Op. zbior.	J. op.	Nr katalogowy	Cena sprz. netto €
7	biały	1 para	1 para	03241018	2,20
8	biały	1 para	1 para	03241017	2,20
9	biały	1 para	1 para	03241016	2,20
10	biały	1 para	1 para	03241015	2,20
7	niebieski	1 para	1 para	03241014	2,40
8	niebieski	1 para	1 para	03241013	2,40
9	niebieski	1 para	1 para	03241012	2,40
10	niebieski	1 para	1 para	03241011	2,40

CLASSIC

fortis



3.

1.

4.

2.



niebieski

biały

Rękawice monterskie »MaxiFlex® Endurance™«

Dopuszczenie/norma: EN 388

Właściwości:

- wysoka odporność na ścieranie
- maksymalna oddychalność
- powierzchnia nakrapiana

Zakres zastosowania: prace precyzyjne w warunkach suchych

Materiał: powłoka z mikropianki nitrylowej

Kolor: czarny/szary

Wykonanie	Rozmiar	Op. zbior.	J. op.	Nr katalogowy	Cena sprz. netto €
standardowe	8	1 para	1 para	04410220	5,78
standardowe	9	1 para	1 para	04410221	5,78
standardowe	10	1 para	1 para	04410222	5,78
standardowe	11	1 para	1 para	04410236	5,78
AD-APD®	8	1 para	1 para	04410245	5,78
AD-APD®	9	1 para	1 para	04410246	5,78
AD-APD®	10	1 para	1 para	04410247	5,78
AD-APD®	11	1 para	1 para	04410248	5,78

BIG
ARBEITSSCHUTZ



standardowe

AD-APD®

Rękawice monterskie »MaxiFlex Ultimate™«

Dopuszczenie/norma: EN 388

Właściwości:

- do prac precyzyjnych w warunkach suchych
- ekstremalnie wysoka odporność na ścieranie
- technologia AIRtech® dla uzyskania maksymalnej oddychalności
- nieprzepuszczalne dla wody i oleju
- zapobiegają ryzyku alergii podczas pracy z olejem
- nie zawierają silikonu

Materiał: powłoka z mikropianki nitrylowej

Kolor: czarny/szary

Wykonanie	Rozmiar	Op. zbior.	J. op.	Nr katalogowy	Cena sprz. netto €
AD-APD®	8	1 para	1 para	04410241	5,22
AD-APD®	10	1 para	1 para	04410242	5,22
AD-APD®	11	1 para	1 para	04410243	5,22
AD-APD®	9	1 para	1 para	04410244	5,22
powlekane w 3/4	8	1 para	1 para	04410223	5,58
powlekane w 3/4	9	1 para	1 para	04410224	5,58
powlekane w 3/4	10	1 para	1 para	04410225	5,58
powlekane w 3/4	11	1 para	1 para	04410226	5,58

BIG
ARBEITSSCHUTZ



AD-APD®

powlekane w 3/4

Rękawice monterskie »MaxiFlex® Cut™«

Dopuszczenie/norma: EN 388

Właściwości:

- wysoka odporność na ścieranie
- maksymalna oddychalność
- nie zawierają silikonu

Zakres zastosowania: prace precyzyjne w warunkach suchych

Materiał: powłoka z mikropianki nitylowej

Kolor: czarny/zielony

Wykonanie	Rozmiar	Op. zbior.	J. op.	Nr katalogowy	Cena sprz. netto €
standardowe	8	1 para	1 para	04410227	10,72
standardowe	9	1 para	1 para	04410228	10,72
standardowe	10	1 para	1 para	04410229	10,72
standardowe	11	1 para	1 para	04410230	10,72
nakrapiane	8	1 para	1 para	04410237	12,18
nakrapiane	9	1 para	1 para	04410238	12,18
nakrapiane	10	1 para	1 para	04410239	12,18
nakrapiane	11	1 para	1 para	04410240	12,18

BIG
ARBEITSSCHUTZ



4. 3. 3. 1.



standardowe

nakrapiane



Rękawice chroniące przed przecięciem »MaxiCut® Ultra™«

Dopuszczenie/norma: EN 388

Właściwości:

- wysoka odporność na ścieranie
- maksymalna oddychalność
- nie zawierają silikonu

Zakres zastosowania: prace precyzyjne w warunkach suchych

Materiał: powłoka z mikropianki nitylowej

Kolor: czarny/szary

Rozmiar	Op. zbior.	J. op.	Nr katalogowy	Cena sprz. netto €
8	1 para	1 para	04410231	13,38
9	1 para	1 para	04410232	13,38
10	1 para	1 para	04410233	13,38
11	1 para	1 para	04410234	13,38

BIG
ARBEITSSCHUTZ



4. 5. 4. 2.



Rękawice chroniące przed substancjami chemicznymi »Camapren® 720«

Dopuszczenie/norma: EN 388, EN 374

Właściwości:

- doskonałe czucie
- pewny chwyt części zabrudzonych smarem i olejem
- wysoka elastyczność w niskich temperaturach
- bardzo dobra sprężystość
- przyjemny komfort noszenia
- z mankietami
- elastyczna krawędź
- wyprofilowanie
- welurowane bawełną
- AQL (EN 374) 0,65

Zakres zastosowania: prace laboratoryjne, przemysł chemiczny, galwanizacja, przemysł samochodowy, produkcja napojów

Materiał: chloropren, naturalny lateks

Długość: 290–310 mm

Kolor: czarny

Rozmiar	Op. zbior.	J. op.	Nr katalogowy	Cena sprz. netto €
8	1 para	1 para	01198852	5,04
9	1 para	1 para	01198853	5,04
10	1 para	1 para	01198851	5,04

Rękawice chroniące przed substancjami chemicznymi »Camatril® 730«

Dopuszczenie/norma: EN 388, EN 374

Właściwości:

- dobre czucie
- dobra wytrzymałość termiczna
- wysoka wytrzymałość mechaniczna
- dobra odporność na szeroki zakres substancji niebezpiecznych
- nie zawierają silikonu i są obojętne na działanie lakierów
- dopuszczone do kontaktu z żywnością - dopuszczenie RAL
- certyfikat FDA
- z mankietami
- szorstkowane i welurowane
- AQL (EN 374) 0,65

Zakres zastosowania: przemysł samochodowy i zaopatrzeniowy, przemysł petrochemiczny i poligraficzny, lakiernie, prace laboratoryjne, przemysł chemiczny, prace konserwacyjne i sprzątanie, przemysł spożywczy, przetwarzanie żywic epoksydowych

Materiał: nityl

Długość: 300–320 mm

Grubość: 0,4 ± 0,05 mm

Kolor: zielony

Rozmiar	Op. zbior.	J. op.	Nr katalogowy	Cena sprz. netto €
8	1 para	1 para	01198855	4,32
9	1 para	1 para	01198856	4,32
10	1 para	1 para	01198854	4,32

Honeywell



1. 1. 1. 1.



AKL



Honeywell



3. 0. 0. 1.



AJL



Rękawice jednorazowe »Dermatril® P 743«

Dopuszczenie/norma: EN 374

Właściwości/cechy szczególne:

- bardzo duża precyzja dotyku
- doskonały komfort noszenia
- zwiększona odporność na rozdieranie, podwójna grubość warstwy materiału
- lepszy chwyt dzięki szorstkowaniu czubków palców
- dobra odporność na działanie substancji chemicznych
- odporne na różne substancje cytostaticzne
- powierzchnia rękawic bez silikonu, bez dodatku lateksu naturalnego, niepodrowane
- odporność na wirusy zgodnie z ASTM F 1671:2007
- dopuszczone do kontaktu z żywnością - dopuszczenie RAL, certyfikat FDA
- krawędź zwinięta, długi mankiet, czubki palców szorstkowane
- AQL: 0,65

Zakres zastosowania: laboratoria i badania, przemysł chemiczny, przemysł farmaceutyczny, przemysł elektro-
niczny, przemysł komputerowy, ochrona produktów, prace porządkowe i konserwacyjne, przemysł spożywczy

Materiał: nityl

Długość: 270–290 mm

Grubość: 0,2 mm

Kolor: niebieski

Honeywell



JKL



Rozmiar	Op. zbior.	J. op.	Nr katalogowy	Cena sprz. netto €
7	1 opakowanie	opakowanie po 50 szt.	03297446	28,66
8	1 opakowanie	opakowanie po 50 szt.	03297448	28,66
9	1 opakowanie	opakowanie po 50 szt.	03297449	28,66
10	1 opakowanie	opakowanie po 50 szt.	03297450	28,66
11	1 opakowanie	opakowanie po 50 szt.	03297451	28,66

Rękawice chroniące przed przecięciem »Camapur® Cut 620«

Dopuszczenie/norma: EN 388

Właściwości:

- dobra precyzja dotyku
- pewny chwyt np. części lekko zabrudzonych olejem
- dobre zabezpieczenie nadgarstka
- właściwości hydrofobowe
- identyfikacja rozmiaru po kolorze obrzeża
- bezszwowy trykot, dziany ściągacz, grzbiet dłoni bez powłoki

Zakres zastosowania: prace montażowe ze średnim ryzykiem przecięcia, obróbka blach, obróbka profili z tworzyw sztucznych

Materiał: poliuretan, Dyneema®

Długość: 220–260 mm

Grubość: 1,2 ± 0,1 mm

Kolor: biały/szary

Honeywell



4. 3. 4. 2.



Rozmiar	Op. zbior.	J. op.	Nr katalogowy	Cena sprz. netto €
8	1 para	1 para	02746037	15,70
9	1 para	1 para	02746038	15,70
10	1 para	1 para	02746039	15,70

Rękawice ochronne »Sahara® 100«

Dopuszczenie/norma: EN 388

Właściwości:

- wysoka wytrzymałość mechaniczna
- właściwości hydrofobowe, wysoka oddychalność
- proces produkcji i składniki neutralne dla skóry
- umożliwiają długą pracę bez zmęczenia
- dodatkowe zabezpieczenie nadgarstka
- powierzchnia rękawic bez silikonu
- dobra redukcja ładunków elektrostatycznych
- dopuszczone do kontaktu z żywnością - dopuszczenie RAL
- trykot, dziany ściągacz, grzbiet dłoni bez powłoki

Zakres zastosowania: prace z częściami zabrudzonymi olejem i mokrymi, obróbka drewna i prace ogrodnicze, prace ślusarskie i budowa maszyn, rzemiosło budowlane, prace montażowe i transport, obsługa wózków widłowych, przemysł samochodowy, obróbka metali i tworzyw sztucznych

Materiał: nitril, bawełna

Długość: 235–265 mm

Grubość: 0,8 ± 0,05 mm

Kolor: żółty

Rozmiar	Op. zbior.	J. op.	Nr katalogowy	Cena sprz. netto €
8	1 para	1 para	01198842	5,44
9	1 para	1 para	01198843	5,44
10	1 para	1 para	01198841	5,44

Rękawice chroniące przed wysoką temperaturą »KarboTECT® 950«

Dopuszczenie/norma: EN 388:2003, EN 407

Właściwości:

- dobre dopasowanie umożliwia wykonywanie precyzyjnych czynności nawet w wysokich temperaturach
- dopuszczone do kontaktu z żywnością zgodnie z Rozporządzeniem (WE) nr 1935/2004
- wysoki komfort noszenia dzięki bawełnianej rękawicy wewnętrznej
- wysoka ekonomiczność dzięki możliwości noszenia obustronnego
- odporność na ciepło kontaktowe do 250 °C
- gruba dzianina, ściągacz

Zakres zastosowania: produkcja i obróbka metali, duże piekarnie, wymiana narzędzi w gorących maszynach, laboratoria, piece grzewcze i suszarnie, rafinerie, wszystkie obszary z suchym ciepłem kontaktowym

Materiał: para-aramid, włókno węglowe, wełna

Długość: 240–260 mm

Kolor: żółty/czarny

Rozmiar	Nr katalogowy	Cena sprz. netto €
7	02216998	43,08
9	02216999	43,08
10	02217000	43,08

Honeywell



3.

1.

1.

1.



Honeywell



1.

4.

4.

1.



4.2.4.1.-
X.X.



Rękawice chroniące przed wysoką temperaturą »Thermoplus® 955«

Dopuszczenie/norma: EN 388:2003, EN 407

Właściwości:

- podstawowa izolacja termiczna
- doskonale precyzyjne wycucie przedmiotów
- wysoka odporność na przecięcie dzięki zastosowaniu para-aramidu
- dobra chłonność potu
- dodatkowa ochrona przed przecięciem oraz wysoką temperaturą w okolicach tętnicy
- odporność na ciepło kontaktowe do 100 °C
- identyfikacja rozmiaru po kolorze obrzeża
- dzianina o średniej grubości, długi ściągacz

Zakres zastosowania: produkcja i przetwórstwo metali, przetwórstwo tworzyw sztucznych, przemysł motoryzacyjny, laboratoria, piece grzewcze i suszarnie, przemysł odlewniczy

Materiał: para-aramid, bawełna, poliamid

Długość: ok. 350 mm

Kolor: szary

Rozmiar	Nr katalogowy	Cena sprz. netto €
8	03176094	15,00
9	02746347	15,00
10	02746350	15,00

Honeywell



2. 4. 4. X.



X.1.X.X.
X.X.



Rękawice chroniące przed substancjami chemicznymi »Tricotril® Winter 738«

Dopuszczenie/norma: EN 388:2003, EN 374, EN 407

Właściwości:

- właściwości izolacyjne przy wysokich i niskich temperaturach
- krótkotrwała ochrona przed zimnem – 20 °C, ocieplający pełny trykot
- szeroki zakres odporności na działanie substancji chemicznych i dobra wytrzymałość mechaniczna
- pewny chwyt części zabrudzonych smarem i olejem
- neutralne dla skóry dzięki wklejeniu trykotu bez użycia klejów na bazie rozpuszczalników, bez dodatku naturalnego lateksu
- wklejany trykot gwarantuje najwyższy poziom szczelności
- dobre właściwości antystatyczne oraz elektrostatyczne
- dopuszczone do kontaktu z żywnością zgodnie z Rozporządzeniem (WE) nr 1935/2004
- mocny, bezszwowy trykot, całkowicie powleczony, wyprofilowanie

Zakres zastosowania: praca w niskich temperaturach, praca w strefach zagrożonych krótkotrwałym działaniem gorącej pary, przenoszenie ciężkich, skażonych chemicznie elementów, prace porządkowe i konserwacyjne w zakładach chemicznych, praca w zakładach galwanotechnicznych, przemysł chemiczny

Materiał: nityl, wełna

AQL (EN 374): 0,65

Grubość: całkowita 2,0 ± 0,2 mm, powłoka 0,4 mm

Kolor: zielony

Długość mm	Rozmiar	Nr katalogowy	Cena sprz. netto €
290–310	9	02746279	33,92
290–310	10	02746280	33,92
290–310	11	03176080	33,92

Honeywell



3.1.2.1. 3. 1. 2. 1.



AQL

X.1.X.X.
X.X.



»Tricotril® 738«

Hełm ochronny »Cross® Guard«



Właściwości:

- funkcjonalne wzornictwo
- wysoki komfort noszenia i pewne dopasowanie
- ergonomiczny kształt
- regulowana wysokość więźby
- z seryjnym wielofunkcyjnym adapterem (MFA-Tech) do podłączenia różnych akcesoriów, takich jak osłona twarzy i nauszники ochronne
- najwyższy komfort noszenia dzięki opasce przeciwpotnej Wellvitex® Z+ i regulowanemu pokrętle

Zakres zastosowania: zastosowanie w chłodniach, przemyśle chemicznym, pracach montażowych

Materiał: termoplast, polipropylen (PP)



niebieski



biały



żółty

Kolor	Op. zbior.	J. op.	Nr katalogowy	Cena sprz. netto €
biały	1 sztuka	1 sztuka	04442687	24,24
żółty	1 sztuka	1 sztuka	04442688	24,24
niebieski	1 sztuka	1 sztuka	04442689	24,24

Hełm ochronny »Cross® Electric«



Właściwości:

- funkcjonalne wzornictwo
- wysoki komfort noszenia i pewne dopasowanie
- ergonomiczny kształt
- regulowana wysokość więźby
- z seryjnym wielofunkcyjnym adapterem (MFA-Tech) do podłączenia różnych akcesoriów, takich jak osłona twarzy i nauszники ochronne
- najwyższy komfort noszenia dzięki opasce przeciwpotnej Wellvitex® Z+ i regulowanemu pokrętle

Zakres zastosowania: wykorzystywane przez elektrownie, przedsiębiorstwa komunalne, przedsiębiorstwa energetyczne, przemysł chemiczny

Materiał: termoplast, polipropylen (PP)



biały



żółty

Kolor	Op. zbior.	J. op.	Nr katalogowy	Cena sprz. netto €
biały	1 sztuka	1 sztuka	04442690	24,90
żółty	1 sztuka	1 sztuka	04442691	24,90

Ochrona karku do hełmów firmy SCHUBERTH



Właściwości:

- ochrona karku UV LSF50+
- do połączenia z kaskami ochronnymi SCHUBERTH
- certyfikat OEKO-TEX® 100

Kolor: pomarańczowy

Op. zbior.	J. op.	Nr katalogowy	Cena sprz. netto €
1 sztuka	1 sztuka	04442693	8,06



Nauszniki ochronne »SHP 28-C MFA«

Właściwości:

- odpowiednie do mocowania do adapterów wielofunkcyjnych MFA-Tech i MFA-Duro

Poziom tłumienia:

- SNR = 28 dB

Dopuszczenie/norma: DIN EN 352-3

Kolor: pomarańczowy

Op. zbior.	J. op.	Nr katalogowy	Cena sprz. netto €
1 sztuka	1 sztuka	04442692	33,98



Zaczep do latarki

Właściwości:

- uchwyt do przymocowania latarki na hełmach SCHUBERTH
- pasuje do adapterów wielofunkcyjnych MFA-Tech lub MFA-Duro

Op. zbior.	J. op.	Nr katalogowy	Cena sprz. netto €
1 sztuka	1 sztuka	04442694	12,50



Latarka nahełmowa SH-UK 2AA eLED ET

Właściwości:

- latarka oparta na technologii LED
- krótka
- zasilanie na baterie

Op. zbior.	J. op.	Nr katalogowy	Cena sprz. netto €
1 sztuka	1 sztuka	04442695	54,08



Latarka nahełmowa SH-UK 3AA CPO TS

Właściwości:

- latarka oparta na technologii LED
- zasilanie na baterie

Op. zbior.	J. op.	Nr katalogowy	Cena sprz. netto €
1 sztuka	1 sztuka	04442696	67,94



Napotnik »Wellvitex«

Właściwości:

- hipoaergiczny
- odpowiedni dla osób z wrażliwą, już podrażnioną skórą lub z alergiami skórными
- OEKO-TEX® 100, klasa 1

Op. zbior.	J. op.	Nr katalogowy	Cena sprz. netto €
1 sztuka	1 sztuka	03984229	6,06



Więźba fl/79 G-R do Cross®Line

Właściwości:

- do modeli Cross®Guard i Cross®Electric
- wraz z opaską przeciwpotną Wellvitex® Z+ i regulowanym pokrętle
- mocowanie 6-punktowe
- regulowane pokrętle

Op. zbior.	J. op.	Nr katalogowy	Cena sprz. netto €
1 sztuka	1 sztuka	04442698	17,28



Zestaw pasków odblaskowych »Basic« do Cross®Line

Właściwości:

- odblaskowe
- do modeli Cross®Guard i Cross®Electric

Kolor: biały

Op. zbior.	J. op.	Nr katalogowy	Cena sprz. netto €
1 sztuka	1 sztuka	04442697	5,50



Zestaw pasków odblaskowych do Cross®Line

Właściwości:

- wzór odblasków składający się z kilku części
- do modeli Cross®Guard i Cross®Electric

Kolor: biały

Op. zbior.	J. op.	Nr katalogowy	Cena sprz. netto €
1 sztuka	1 sztuka	04442699	16,66



Akcesoria chłodzące »Cooling Line«

Wykonanie:

Wkładka na głowę/kark

- zapięcie na rzepy z łatwością mocuje wkładkę we wnętrzu hełmu
- wygodna, pikowana, nylonowa tkanina na zewnątrz z tkaniną Hyperkewl od wewnętrznej strony
- bawełniano-poliestrowa elastyczna taśma i zapięcia na rzep
- rozmiar uniwersalny

Opaska na nadgarstek

- niższa całkowita temperatura ciała dzięki umieszczeniu opasek na nadgarstkach
- wygodna, poliestrowa tkanina Mesh na zewnątrz z tkaniną Hyperkewl od wewnętrznej strony
- zapięcie na rzep pozwala na indywidualne dopasowanie
- rozmiar uniwersalny



wkładka na głowę



wkładka na głowę/kark



Oznaczenie	Op. zbior.	J. op.	Nr katalogowy	Cena sprz. netto €
Wkładka na głowę	1 sztuka	1 sztuka	03984230	10,36
Wkładka na głowę/kark	1 sztuka	1 sztuka	03984231	15,56

Hełm ochronny »Baumeister 80/4«

Właściwości:

- z 4-punktową więźbą z tekstylnego paska
- sprawdzony hełm ochronny
- wysoki komfort noszenia, pewne dopasowanie
- obniżona część nakarkowa z rynienką odprowadzającą wodę
- ergonomicznie zaprojektowana więźba z możliwością regulacji wysokości
- z regulowaną wentylacją boczną
- opaska przeciwpotna ze skóry ekologicznej
- dwa gniazda zaczepowe o długości 16 mm do wpięcia różnych akcesoriów
- uchwyt na pasek podbródkowy

Zakres zastosowania: budownictwo

Dopuszczenie/norma: wg EN 397

Badania dodatkowe:

- badanie działania w niskiej temperaturze do $-20\text{ }^{\circ}\text{C}$

Materiał: termoplast,

polietylen o dużej gęstości (HDPE)

Obwód głowy: 53–61 cm



czerwony

pomarańczowy

żółty

biały

zielony

niebieski

Kolor	Op. zbior.	J. op.	Nr katalogowy	Cena sprz. netto €
żółty	1 sztuka	1 sztuka	02995592	9,80
pomarańczowy	1 sztuka	1 sztuka	02995596	9,80
czerwony	1 sztuka	1 sztuka	02995594	9,80
niebieski	1 sztuka	1 sztuka	02995593	9,80
zielony	1 sztuka	1 sztuka	02995595	9,80
biały	1 sztuka	1 sztuka	02995591	9,80

Hełm ochronny »Baumeister 80/6«

Właściwości:

- z 6-punktową więźbą z tekstylnego paska
- sprawdzony hełm ochronny
- wysoki komfort noszenia, pewne dopasowanie
- obniżona część nakarkowa z rynienką odprowadzającą wodę
- ergonomicznie zaprojektowana więźba z możliwością regulacji wysokości
- z regulowaną wentylacją boczną
- opaska przeciwpotna ze skóry ekologicznej
- dwa gniazda zaczepowe o długości 16 mm do wpięcia różnych akcesoriów
- uchwyt na pasek podbródkowy

Zakres zastosowania: budownictwo

Dopuszczenie/norma: wg EN 397

Badania dodatkowe:

- badanie działania w niskiej temperaturze do $-20\text{ }^{\circ}\text{C}$

Materiał: termoplast,

polietylen o dużej gęstości (HDPE)

Obwód głowy: 53–61 cm



czerwony

pomarańczowy

żółty

biały

zielony

niebieski

Kolor	Op. zbior.	J. op.	Nr katalogowy	Cena sprz. netto €
żółty	1 sztuka	1 sztuka	02995598	11,08
pomarańczowy	1 sztuka	1 sztuka	02995602	11,08
czerwony	1 sztuka	1 sztuka	02995600	11,08
niebieski	1 sztuka	1 sztuka	02995599	11,08
zielony	1 sztuka	1 sztuka	02995601	11,08
biały	1 sztuka	1 sztuka	02995597	11,08



SCHUBERTH



SCHUBERTH

Hełm ochronny »EuroGuard 4«



Właściwości:

- z 4-punktową więźbą z tekstylnego paska
- nowoczesny wygląd
- niska waga przy jednoczesnej optymalnej powierzchni ochronnej
- duże powierzchnie do nadruku (na logo firmy itp.)
- zwiększona sztywność boczna dzięki zastosowaniu dwuściennego profilu wewnętrznego
- prosty kształt hełmu
- lekko wydłużona część potyliczna z rynienką odprowadzającą wodę
- ergonomicznie zaprojektowana więźba z możliwością regulacji wysokości
- z regulowaną wentylacją boczną
- opaska przeciwpotna ze skóry ekologicznej
- gniazdo zaczepowe o długości 30 mm do wpięcia różnych akcesoriów
- uchwyt na pasek podbródkowy

Zakres zastosowania: budownictwo

Dopuszczenie/norma: wg EN 397

Badania dodatkowe:

- badanie działania w niskiej temperaturze do - 20 °C

Materiał: termoplast, polietylen o dużej gęstości (HDPE)

Obwód głowy: 53–61 cm



czerwony



pomarańczowy



żółty



biały



zielony



niebieski

Kolor	J. op.	Op. zbior.	J. op.	Nr katalogowy	Cena sprz. netto €
żółty	1 sztuka	1 sztuka	1 sztuka	02995604	9,80
pomarańczowy	1 sztuka	1 sztuka	1 sztuka	02995609	9,80
czerwony	1 sztuka	1 sztuka	1 sztuka	02995606	9,80
niebieski	1 sztuka	1 sztuka	1 sztuka	02995605	9,80
zielony	1 sztuka	1 sztuka	1 sztuka	02995608	9,80
biały	1 sztuka	1 sztuka	1 sztuka	02995603	9,80

Hełm ochronny »EuroGuard 6«



Właściwości:

- z 6-punktową więźbą z tekstylnego paska
- nowoczesny wygląd
- niska waga przy jednoczesnej optymalnej powierzchni ochronnej
- duże powierzchnie do nadruku (na logo firmy itp.)
- zwiększona sztywność boczna dzięki zastosowaniu dwuściennego profilu wewnętrznego
- prosty kształt hełmu
- lekko wydłużona część potyliczna z rynienką odprowadzającą wodę
- ergonomicznie zaprojektowana więźba z możliwością regulacji wysokości
- z regulowaną wentylacją boczną
- opaska przeciwpotna ze skóry ekologicznej
- gniazdo zaczepowe o długości 30 mm do wpięcia różnych akcesoriów
- uchwyt na pasek podbródkowy

Zakres zastosowania: budownictwo

Dopuszczenie/norma: wg EN 397

Badania dodatkowe:

- badanie działania w niskiej temperaturze do - 20 °C

Materiał: termoplast, polietylen o dużej gęstości (HDPE)

Obwód głowy: 53–61 cm



czerwony



pomarańczowy



żółty



biały



zielony



niebieski

Kolor	J. op.	Op. zbior.	J. op.	Nr katalogowy	Cena sprz. netto €
żółty	1 sztuka	1 sztuka	1 sztuka	02995611	11,08
pomarańczowy	1 sztuka	1 sztuka	1 sztuka	02995615	11,08
czerwony	1 sztuka	1 sztuka	1 sztuka	02995613	11,08
niebieski	1 sztuka	1 sztuka	1 sztuka	02995612	11,08
zielony	1 sztuka	1 sztuka	1 sztuka	02995614	11,08
biały	1 sztuka	1 sztuka	1 sztuka	02995610	11,08

Hełm dla elektryków »80«

Właściwości:

- dobra amortyzacja uderzenia
- pewne dopasowanie dzięki ergonomicznie zaprojektowanej więźbie z możliwością regulacji wysokości
- 6-punktowa więźba z tekstylnego paska
- z obniżoną częścią potyliczną i rynienką odprowadzającą wodę
- opaska przeciwpotna ze skóry naturalnej, uchwyt na pasek podbródkowy

Dopuszczenie/norma: EN 397

Badania dodatkowe:

- badanie działania w niskiej temperaturze do $-20\text{ }^{\circ}\text{C}$
- właściwości elektroizolacyjne 440 Vac
- własności ochronne przy wyładowaniach elektrycznych do 1000 V

Materiał: termoplast, polietylen o dużej gęstości (HDPE)

Obwód głowy: 53–61 cm

	Op. zbior.	J. op.	Nr katalogowy	Cena sprz. netto €
	1 sztuka	1 sztuka	02995617	20,02

Hełm ochronny »BOP Energy 3000«

Właściwości:

- do zastosowania przy pracach pod napięciem albo w pobliżu części znajdujących się pod napięciem do 1000 V AC lub 1500 V DC
- przewodzi maksymalnie 1,5 mA przy napięciu 3000 V do wnętrza skorupy
- ochrona przed łukiem elektrycznym, niewrażliwy na substancje chemiczne
- hełm zachowuje kształt w wysokich temperaturach, chroni przed odkształceniem bocznym
- lepsze pochłanianie siły podczas uderzenia bocznego dzięki specjalnym paskom wyścielającym
- pewne dopasowanie dzięki ergonomicznie zaprojektowanej więźbie z możliwością regulacji wysokości
- 6-punktowa więźba z tekstylnego paska, specjalne paski wyścielające hełm
- opaska przeciwpotna ze skóry naturalnej, uchwyt na pasek podbródkowy

Zakres zastosowania: elektrownie, przedsiębiorstwa komunalne, przedsiębiorstwa energetyczne, kolejowe, zakłady stosujące procesy technologiczne o wysokiej temperaturze

Dopuszczenie/norma: EN 397, DIN EN 50365 hełm elektroizolacyjny

Badania dodatkowe:

- badanie działania w niskiej temperaturze do $0\text{ }^{\circ}\text{C}$
- badanie działania w wysokiej temperaturze do $+150\text{ }^{\circ}\text{C}$
- właściwości elektroizolacyjne 440 Vac

Materiał: Duroplast, poliester UP-GF wzmocniony włóknem szklanym

Obwód głowy: 53–61 cm

Wykonanie	Op. zbior.	J. op.	Nr katalogowy	Cena sprz. netto €
»BOP Energy 3000«	1 sztuka	1 sztuka	03297640	102,00
Osłona twarzy zabezpieczająca przed łukiem elektrycznym	1 sztuka	1 sztuka	03354618	144,54

Pasek podbródkowy do hełmu »Baumeister«

Właściwości:

- zapewnia prawidłowe położenie hełmu na głowie
- łatwy do zaczepienia w więźbie, z szybkozłączką

	Op. zbior.	J. op.	Nr katalogowy	Cena sprz. netto €
	1 sztuka	1 sztuka	03080781	13,88

Opaska przeciwpotna ze skóry naturalnej

Właściwości:

- umieszczona dookoła głowy, zwiększa komfort noszenia

	Op. zbior.	J. op.	Nr katalogowy	Cena sprz. netto €
	1 sztuka	1 sztuka	03080780	4,82



Oslona twarzy

Właściwości:

- mocowanie na zatrzask
- możliwość podniesienia do góry
- regulowana, z gumką na szyję
- pewnie, a przy tym komfortowo osadzona

Zakres zastosowania: prace, przy których trzeba chronić twarz przed zachlapaniem substancjami chemicznymi lub szybko poruszającymi się odpryskami

Materiał: przezroczysta szybka z poliwęglanu 300 mm (szer.) x 200 mm (wys.) x 1 mm (grubość)

Dopuszczenie/norma: 120 m/s wg EN166:2001 B

Obwód głowy: możliwość dopasowania do każdego obwodu głowy



Op. zbior.	J. op.	Nr katalogowy	Cena sprz. netto €
1 sztuka	1 sztuka	03258032	20,52

Szybka zamienna do osłony twarzy (bez ilustracji)

Materiał: przezroczysta szybka z poliwęglanu 300 mm (szer.) x 200 mm (wys.) x 1 mm (grubość)

Dopuszczenie/norma: 120 m/s wg EN166:2001 B

Op. zbior.	J. op.	Nr katalogowy	Cena sprz. netto €
1 sztuka	1 sztuka	03258031	12,46

Hełm ochronny »3M™ Peltor™ G3000N«

Właściwości:

- optymalny system wentylacji
- opaska przeciwpotna ze sztucznego tworzywa
- płynna regulacja śrubowa
- wskaźnik 3M™ Peltor™ Uvicator™ pokazuje, kiedy należy wymienić hełm
- regulacja rozmiaru od 54 do 62 cm
- zakres temperatury stosowania do – 30 °C
- ochrona przed rozpryskami stopionego metalu

Dopuszczenie/norma: EN 397

Materiał: ABS stabilizowane UV

Waga: ok. 310 g



zielony odblaskowy



biały



niebieski



pomarańczowy



żółty



zielony



czerwony

Kolor	Op. zbior.	J. op.	Nr katalogowy	Cena sprz. netto €
niebieski	1 sztuka	1 sztuka	03723166	23,76
zielony	1 sztuka	1 sztuka	03723167	23,76
żółty	1 sztuka	1 sztuka	03723168	23,76
pomarańczowy	1 sztuka	1 sztuka	03723169	23,76
czerwony	1 sztuka	1 sztuka	03723170	23,76
biały	1 sztuka	1 sztuka	03723171	23,76
zielony odblaskowy	1 sztuka	1 sztuka	03723172	23,76

Okulary zintegrowane 3M™ V6

Właściwości:

- pasują do wszystkich hełmów ochronnych 3M™ Peltor™
- w łatwy sposób mocowane do więźby hełmu
- zapewniają doskonałą ochronę przed cząstkami stałymi, pyłem i czynnikami mechanicznymi
- przylegają do policzków, w razie potrzeby okulary można z łatwością wsunąć pomiędzy skorupę i więźbę hełmu
- zauszniki posiadają kilka przegubów, które umożliwiają indywidualną regulację
- powłoka przeciw zarysowaniom
- powłoka przeciw parowaniu

Zakres zastosowania: prace mechaniczne z osłoną i prace na zewnątrz

Dopuszczenie/norma: DIN EN 166

Materiał szybek: poliwęglan



3M

Opis	Szybki	Norma	Op. zbior.	J. op.	Nr katalogowy	Cena sprz. netto €
Powłoka przeciw zarysowaniom, przeciw parowaniu	przezroczyste	DIN EN 166	1 sztuka	1 sztuka	04442271	13,18
-	szare	-	1 sztuka	1 sztuka	04420477	13,18
Powłoka przeciw zarysowaniom, przeciw parowaniu	żółte	DIN EN 166	1 sztuka	1 sztuka	04442272	13,18

Oslona twarzy zestaw 3M »Peltor®«

Właściwości:

- komplet z uchwytem i osłoną twarzy (bez hełmu)
- osłona z poliwęglanu, grubość: 1 mm
- pasuje do wszystkich hełmów z gniazdam i zaczepowymi

Op. zbior.	J. op.	Nr katalogowy	Cena sprz. netto €
1 sztuka	1 sztuka	01214638	21,60

PELTOR®

3M



Nagłowie 3M™ H8A, regulowane

Właściwości:

- bardzo wytrzymałe mocowanie osłony twarzy z termoplastu
- łatwa wymiana osłony
- śruba umożliwiająca precyzyjne dopasowanie, prosty system wymiany osłony Easy change
- z osłoną WP96: w komplecie z przezroczystą osłoną poliwęglanową o grubości 2 mm (230 mm x 370 mm) jako ochrona przed silnymi uderzeniami i rozpryskami cieczy

Materiał: termoplast

Kolor: szary

Op. zbior.	J. op.	Nr katalogowy	Cena sprz. netto €
1 sztuka	1 sztuka	02443158	29,02

3M



Oslona twarzy 3M »WP«, przezroczysta

Oslona twarzy »WP 96«

- optymalna ochrona twarzy przy pracach mechanicznych
- duża wytrzymałość mechaniczna

Oslona twarzy »WP 98«

- chroni przed uderzeniami, rozpryskami cieczy i substancji chemicznych
- dla zapewnienia szczególnie dobrego dopasowania osłona jest mocowana od wewnątrz uchwytem

Opis	Materiał	Grubość szyby mm	Op. zbior.	J. op.	Nr katalogowy	Cena sprz. netto €
»WP 96«	poliwęglan	1,5	1 sztuka	1 sztuka	04196194	12,46
»WP 98«	z octanu	1,2	1 sztuka	1 sztuka	02382264	20,74

3M



Maska ochronna »Monsun FFP1«

Klasa filtra: FFP1 = chroni przed drobnymi cząstkami stałymi znajdującymi się w powietrzu o stężeniu 4-krotnie przekraczającym dopuszczalne normy

Op. zbior.	J. op.	Nr katalogowy	Cena sprz. netto €
1 opakowanie	1 opakowanie	03258786	17,92

**Maska ochronna »Monsun FFP2/V«**

- z zaworem wydechowym Cool-Down

Klasa filtra: FFP2/V = ochrona przed mniej trującymi lub szkodliwymi dla zdrowia cząstkami stałymi o stężeniu 10-krotnie przekraczającym dopuszczalne normy

Op. zbior.	J. op.	Nr katalogowy	Cena sprz. netto €
1 opakowanie	1 opakowanie	03258785	20,06

**Maska ochronna »Monsun FFP3/V«**

- z zaworem wydechowym Cool-Down
- wewnątrz wyłożona szerokim, miękkim, bawełnianym paskiem uszczelniającym

Klasa filtra: FFP3/V = ochrona przed toksycznymi lub bardzo toksycznymi cząstkami stałymi o stężeniu 30-krotnie przekraczającym dopuszczalne normy

Op. zbior.	J. op.	Nr katalogowy	Cena sprz. netto €
1 opakowanie	1 opakowanie	03258784	35,82

**Maska ochronna »Marin FFP1«**

Klasa filtra: FFP1 = chroni przed drobnymi cząstkami stałymi znajdującymi się w powietrzu o stężeniu 4-krotnie przekraczającym dopuszczalne normy

Op. zbior.	J. op.	Nr katalogowy	Cena sprz. netto €
1 opakowanie	1 opakowanie	03258789	8,02

**Maska ochronna »Marin FFP2/V«**

- z zaworem wydechowym Cool-Down

Klasa filtra: FFP2/V = ochrona przed mniej trującymi lub szkodliwymi dla zdrowia cząstkami stałymi o stężeniu 10-krotnie przekraczającym dopuszczalne normy

Op. zbior.	J. op.	Nr katalogowy	Cena sprz. netto €
1 opakowanie	1 opakowanie	04367018	20,00
1 opakowanie	1 opakowanie	03258788	16,08



Maska ochronna »Marin FFP3/V«

- wewnątrz wyłożona szerokim, miękkim, bawełnianym paskiem uszczelniającym
- z zaworem wydechowym Cool-Down

Klasa filtra: FFP3/V = ochrona przed toksycznymi lub bardzo toksycznymi cząstkami stałymi o stężeniu 30-krotnie przekraczającym dopuszczalne normy

Op. zbior.	J. op.	Nr katalogowy	Cena sprz. netto €
1 opakowanie	1 opakowanie	03258787	18,02



Maski filtrujące 3M, program »Klassik«

Właściwości:

- tradycyjny, dopasowany kształt
- szybkie nakładanie dzięki uformowanemu wstępnie korpusowi maski
- z elastycznym zaciskiem na nos dla optymalnego dopasowania
- innowacyjny środek filtrujący zapewnia lepszą ochronę i mały opór oddechowy
- kompatybilne z okularami ochronnymi
- rozciągane paski, dzięki którym maskę można dopasować do wszystkich rozmiarów głowy
- uwaga: nie stosować do pracy z substancjami rakotwórczymi i mikroorganizmami

Skład zestawu:

- maska filtrująca do ochrony przed drobnym pyłem i mgiełką

Zakres zastosowania: budownictwo, środki farmaceutyczne i pestycydy, rolnictwo, ogrodnictwo, żywność, chemikalia wysokowartościowe, prace związane z obróbką gumy i tworzyw sztucznych, prace laboratoryjne, itp.

Dopuszczenie/norma: wg DIN EN 149:2001+A1:2009



»8710E«



»8810«



»8812«



»8822«

Opis	Klasa filtra	Granica stosowania	Op. zbior.	J. op.	Nr katalogowy	Cena sprz. netto €
»8710E«	FFP1	4-krotne przekroczenie dopuszczalnej normy (żółty)	1 sztuka	1 sztuka	03396713	1,28
»8810«	FFP2 NR D	10-krotne przekroczenie dopuszczalnej normy (niebieski)	1 opakowanie	1 opakowanie	03396712	2,64
»8812«, z zaworem wydechowym	FFP1	4-krotne przekroczenie dopuszczalnej normy (żółty)	1 sztuka	1 sztuka	03396714	2,58
»8822«, z zaworem wydechowym	FFP2	10-krotne przekroczenie dopuszczalnej normy (niebieski)	1 opakowanie	1 opakowanie	03396715	3,92

Maska przeciwpyłowa 3M™ »8825+«/»8835+«

Właściwości:

- ochrona przed stałymi, ciekłymi, nielotnymi aerozolami i cząstkami
- bardzo dobry komfort noszenia
- z wyściełanym zaciskiem na nos
- kompatybilna z okularami ochronnymi
- spełnia wymagania dotyczące masek, które mogą być stosowane dłużej niż podczas jednej zmiany
- zwiększona powierzchnia filtra dla dłuższej żywotności

Skład zestawu:

- wstępnie uformowana maska ochronna z zaworem wydechowym 3M™ Cool Flow™, zawór zapobiega gromadzeniu ciepła w masce i ułatwia oddychanie
- bardzo szerokie, regulowane paski do indywidualnego dopasowania do twarzy
- kolorowe oznaczenia zaworów dla rozpoznania poziomu ochrony

Zakres zastosowania: prace spawalnicze, ochrona przed pyłami zawierającymi kwarc, budownictwo, obróbka chemiczna, huty żelaza i stali itp.

Dopuszczenie/norma: wg DIN EN 149:2001+A1:2009, test pyłu dolomitowego (D)

Opis	Klasa filtra	Op. zbior.	J. op.	Nr katalogowy	Cena sprz. netto €
»8825+«	FFP2 R	1 opakowanie	1 opakowanie	04410297	9,92
»8835+«	FFP3 R D	1 opakowanie	1 opakowanie	04410298	12,28

3M



»8825+«



»8835+«

Maski filtrujące 3M »8312«/»8322«

Właściwości:

- bardzo dobry komfort noszenia
- wytrzymała konstrukcja
- wysoka odporność materiału
- łatwość regulacji
- elastyczna krawędź z wyraźną fakturą zapewnia dobre przyleganie maski

Skład zestawu:

- maska filtrująca z zaworem wydechowym Cool Flow zapobiegającym gromadzeniu się ciepłego i wilgotnego powietrza pod maską
- miękkie i wyściełane wnętrze maski
- zacisk na nos w kształcie litery M
- paski tekstylne z systemem oznaczeń kolorami

Zakres zastosowania: warunki pracy w przemyśle, budownictwie, rolnictwie, przy obróbce metali, usuwaniu azbestu

Dopuszczenie/norma: wg DIN EN 149:2001+A1:2009

Opis	Klasa filtra	Granica stosowania	Op. zbior.	J. op.	Nr katalogowy	Cena sprz. netto €
»8312«	FFP1	4-krotne przekroczenie dopuszczalnej normy (żółty)	1 sztuka	1 sztuka	04196191	2,78
»8322«	FFP2 NR D	10-krotne przekroczenie dopuszczalnej normy (niebieski)	1 sztuka	1 sztuka	03903260	4,22

3M



»8312«



»8322«

Maska jednorazowa 3M »8833«

Właściwości:

- wysoki komfort noszenia
- wytrzymała konstrukcja maski
- zacisk na nos w kształcie litery M
- miękkie, wyściełane wnętrze maski
- elastyczna krawędź zapewnia bezpieczne i wygodne przyleganie maski
- najwyższa ochrona przy możliwie jak najmniejszym oporze oddechowym
- z zaworem wydechowym Cool Flow™

Zakres zastosowania: warunki pracy w przemyśle, budownictwie, rolnictwie, przy obróbce metali, usuwaniu azbestu

Dopuszczenie/norma: wg EN 149:2001+A1:2009

Klasa filtra	Op. zbior.	J. op.	Nr katalogowy	Cena sprz. netto €
FFP3 NR D	10 sztuk	10 sztuk	04513944	7,50

3M

Maska filtrująca 3M »Aura 9310+«

Skład zestawu:

- maska filtrująca z innowacyjną włókniną filtracyjną zapewniającą niski opór oddechowy
- paski z systemem oznaczeń kolorami: granica stosowania: 4-krotne przekroczenie dopuszczalnej normy dla cząstek stałych (żółty)

Klasa filtra	Op. zbior.	J. op.	Nr katalogowy	Cena sprz. netto €
FFP1	1 opakowanie	1 opakowanie	03627343	1,70

3M

Maska filtrująca 3M »Aura 9312+«

Skład zestawu:

- maska filtrująca z zaworem wydechowym Cool Flow zapobiegającym gromadzeniu się ciepłego i wilgotnego powietrza pod maską
- innowacyjna włóknina filtracyjna zapewniająca niski opór oddechowy
- paski z systemem oznaczeń kolorami: granica stosowania: 4-krotne przekroczenie dopuszczalnej normy dla cząstek stałych (żółty)

Klasa filtra	Op. zbior.	J. op.	Nr katalogowy	Cena sprz. netto €
FFP1	1 opakowanie	1 opakowanie	03627344	3,06



Maska filtrująca 3M »Aura 9320+«

Skład zestawu:

- maska filtrująca z innowacyjną włókniną filtracyjną zapewniającą niski opór oddechowy
- paski z systemem oznaczeń kolorami: granica stosowania: 10-krotne przekroczenie dopuszczalnej normy dla cząstek stałych (niebieski)

Klasa filtra	Op. zbior.	J. op.	Nr katalogowy	Cena sprz. netto €
FFP2	1 opakowanie	1 opakowanie	03627345	3,24



Maska filtrująca 3M »Aura 9322+«

Skład zestawu:

- maska filtrująca z zaworem wydechowym Cool Flow zapobiegającym gromadzeniu się ciepłego i wilgotnego powietrza pod maską
- innowacyjna włóknina filtracyjna zapewniająca niski opór oddechowy
- paski z systemem oznaczeń kolorami: granica stosowania: 10-krotne przekroczenie dopuszczalnej normy dla cząstek stałych (niebieski)

Klasa filtra	Op. zbior.	J. op.	Nr katalogowy	Cena sprz. netto €
FFP2	1 opakowanie	1 opakowanie	03627346	4,72

Maska filtrująca 3M »Aura 9332+«

Skład zestawu:

- maska filtrująca z zaworem wydechowym Cool Flow zapobiegającym gromadzeniu się ciepłego i wilgotnego powietrza pod maską
- innowacyjna włóknina filtracyjna zapewniająca niski opór oddechowy
- paski z systemem oznaczeń kolorami: granica stosowania: 30-krotne przekroczenie dopuszczalnej normy dla cząstek stałych (czerwony)

Klasa filtra	Op. zbior.	J. op.	Nr katalogowy	Cena sprz. netto €
FFP3	1 opakowanie	1 opakowanie	03627347	9,44

Maski filtrujące 3M »Aura 9422+« i »Aura 9432+«

Właściwości:

- przeznaczone specjalnie dla potrzeb branży spożywczej
- prawie niezauważalny opór oddechowy
- umożliwiają dokładne i niezawodne filtrowanie drobnego pyłu
- brak małych, łatwo odczepianych elementów
- tłoczony panel górny, który pomaga ograniczyć parowanie okularów
- panel dolny obejmujący brodę ułatwiający prawidłowe ułożenie maski
- trójpanelowa konstrukcja zapewniająca komfort, która dostosowuje się do ruchów twarzy podczas mówienia
- możliwość składania na płasko i oszczędność miejsca
- pasują do okularów ochronnych
- higienicznie pakowane osobno

Zakres zastosowania: m. in. przemysł spożywczy

Dopuszczenie/norma: wg DIN EN 149:2001+A1:2009

Opis	Klasa filtra	Op. zbior.	J. op.	Nr katalogowy	Cena sprz. netto €
»Aura 9422+«	FFP 2 NR D	1 sztuka	1 sztuka	03805776	4,66
»Aura 9432+«	FFP 3 NR D	1 sztuka	1 sztuka	03805777	9,52



3M



»9422+«



»9432+«

Maska specjalistyczna 3M™ »9914«

Właściwości:

- zaprojektowana specjalnie do ochrony przed zapachami o znacznym stopniu uciążliwości
- zintegrowana warstwa węgla aktywnego
- wysoki komfort noszenia
- miękko wykończony zacisk na nos, który dopasowuje się do kształtu twarzy
- optymalnie dopasowany kształt i idealne przyleganie maski do twarzy
- maska specjalistyczna z zaworem wydechowym Cool Flow™ 3M™ zapobiegającym gromadzeniu się ciepłego i wilgotnego powietrza pod maską
- paski z systemem oznaczeń kolorami
- granica stosowania: 4-krotne przekroczenie dopuszczalnej normy dla cząstek stałych, ochrona przed uciążliwym poziomem par organicznych

Zakres zastosowania: od usuwania odpadów do recyklingu zwłok zwierzęcych

Dopuszczenie/norma: DIN EN 149:2001+A1:2009

Klasa filtra: FFP1 NR D

	Nr katalogowy	Cena sprz. netto €
	04443535	6,64

3M



Maska specjalistyczna 3M™ »9922«

Właściwości:

- minimalizuje podrażnienia przy niskich stężeniach gazów specjalistycznych i oparów
- redukuje nieprzyjemne zapachy
- zintegrowana warstwa węgla aktywnego
- skuteczność do 10-krotnego przekroczenia dopuszczalnej normy, w odniesieniu do ozonu, do gazów organicznych poniżej dopuszczalnej normy
- optymalnie dopasowany kształt i idealne przyleganie maski do twarzy
- maska specjalistyczna z zaworem wydechowym Cool Flow™ 3M™ zapobiegającym gromadzeniu się ciepłego i wilgotnego powietrza pod maską

Dopuszczenie/norma: DIN EN 149 + A1

Klasa filtra: FFP2 NR D

	Nr katalogowy	Cena sprz. netto €
	04443536	7,16

3M



Maska ochronna 3M™ Aura™ »1883+FFP 3 NR D«

Właściwości:

- dwudrożna ochrona dróg oddechowych
- chroni przed rozbryzgami płynów
- najwyższa ochrona przed zawieszonymi w powietrzu cząstkami substancji niebezpiecznych
- tłoczony panel górny, który pomaga ograniczyć parowanie okularów
- panel dolny obejmujący brodę ułatwiający prawidłowe ułożenie maski
- trójpanelowa konstrukcja zapewniająca komfort, która dostosowuje się do ruchów twarzy podczas mówienia
- możliwość składania na płasko i oszczędność miejsca
- pasuje do okularów ochronnych
- higienicznie pakowane osobno, co zwiększa higienę zapobiegając zanieczyszczeniu maski przed użyciem
- maska filtrująca z osłoniętym zaworem 3M™ Cool Flow™ zapobiegającym gromadzeniu się ciepłego i wilgotnego powietrza pod maską
- innowacyjna włóknina filtracyjna zapewniająca niski opór oddechowy
- paski z systemem oznaczeń kolorami: granica stosowania: 30-krotne przekroczenie dopuszczalnej normy dla cząstek stałych (czerwony)

Zakres zastosowania: szpitale, przemysł farmaceutyczny, laboratoria, pogotowie ratunkowe

Dopuszczenie/norma: wg DIN EN 149:2001+A1:2009

	Nr katalogowy	Cena sprz. netto €
	04420473	10,00

3M



Półmaska filtrująca 3M serii »4000«



Właściwości:

- prosta obsługa
- test pyłu dolomitowego (D) gwarantuje długą żywotność filtra cząstek stałych
- możliwość stosowania z dodatkowym filtrem wstępnym, zwiększona żywotność
- granica stosowania: 30-krotne przekroczenie dopuszczalnej normy dla gazów i par

Skład zestawu:

- półmaska gotowa do użycia i nie wymagająca obsługi
- wbudowane elementy filtrujące zapewniające niskie opory oddechowe i szerokie pole widzenia
- paraboliczny zawór wydechowy zmniejszający gromadzenie się ciepła
- paski z mocowaniem na głowie

Zakres zastosowania: prace przy malowaniu i klejeniu, napełnianie i przelewanie rozpuszczalników organicznych

Dopuszczenie/norma: wg DIN EN 405:2001+A1:2009

Wykonanie:

»4251«: ochrona przed gazami, oparami i pyłami w środowisku przemysłowym

»4255«: ochrona przed organicznymi gazami i oparami oraz cząstkami stałymi

»4277«: ochrona przed gazami i oparami organicznymi, nieorganicznymi i kwaśnymi, takimi jak SO₂/HCL oraz cząstkami stałymi

»4279«: ochrona przed gazami i oparami organicznymi i nieorganicznymi, gazami kwaśnymi, a także przed amoniakiem i cząstkami stałymi



Wykonanie	Klasa filtra	Op. zbior.	J. op.	Nr katalogowy	Cena sprz. netto €
»4255«	FFA2P3DR	1 sztuka	1 sztuka	03416824	40,12
»4251«	FFA1P2D	1 sztuka	1 sztuka	03416822	31,10
»4277«	FFABE1P3DR	1 sztuka	1 sztuka	03416825	42,56
»4279«	FFABEK1P3DR	1 sztuka	1 sztuka	03416826	46,68
Filtr przeciwpylowy wstępny	-	1 sztuka	1 sztuka	01217448	1,04

Półmaska ochronna 3M serii »6000«



Właściwości:

- lekki korpus maski z elastomeru
- zwarta konstrukcja zapewniająca szerokie pole widzenia
- kompatybilna z okularami ochronnymi
- dostępna w różnych rozmiarach
- szeroki wybór filtrów do różnych zastosowań
- wysoka jakość, trwałość i niskie koszty eksploatacji

Skład zestawu:

- półmaska z elastycznymi paskami
- system dwóch filtrów ze złączem bagnetowym zapewniający niższe opory oddechowe
- poziom ochrony w zależności od zastosowanych filtrów

Dopuszczenie/norma: wg DIN EN 140



Opis	Op. zbior.	J. op.	Nr katalogowy	Cena sprz. netto €
»6200«, rozmiar M	1 sztuka	1 sztuka	03574561	25,38
»6300«, rozmiar L	1 sztuka	1 sztuka	03790416	24,10

Półmaska ochronna 3M serii »6000QL«

Właściwości:

- mocny, stabilny korpus maski z silikonu
- mechanizm Quick-Release do szybkiego i łatwego wkładania i zdejmowania
- regulowane paski
- z zaworem wydechowym Cool Flow™

Skład zestawu: maska, bez filtrów (zawór wydechowy dostępny jako część zamienna)

Opis	Op. zbior.	J. op.	Nr katalogowy	Cena sprz. netto €
»6501QL«, rozmiar S	1 sztuka	1 sztuka	04222855	37,22
»6502QL«, rozmiar M	1 sztuka	1 sztuka	04222856	37,22
»6503QL«, rozmiar L	1 sztuka	1 sztuka	04222857	37,22



3M

Półmaska ochronna 3M »7003«

Właściwości:

- z kauczuku naturalnego, nie zawiera silikonu
- łatwa w obsłudze, trwała
- szeroki asortyment filtrów i części zamiennych
- kompatybilna z okularami ochronnymi

Skład zestawu:

- gumowy korpus półmaski, rozmiar L
- elastyczne paski
- poziom ochrony w zależności od zastosowanych filtrów

Dopuszczenie/norma: wg DIN EN 140

Op. zbior.	J. op.	Nr katalogowy	Cena sprz. netto €
1 sztuka	1 sztuka	01220995	50,66



3M

Maska ochronna 3M serii »7502«

Właściwości:

- wytrzymała, wygodna i bezpieczna
- kompatybilna z okularami ochronnymi 3M™
- szeroki wybór filtrów
- niski opór oddechowy (z zaworem wydechowym Cool Flow™)
- elastyczne, regulowane paski
- system dwóch filtrów

Norma: EN 140

Skład zestawu: maska w rozmiarze M, paski, bez filtra

Op. zbior.	J. op.	Nr katalogowy	Cena sprz. netto €
1 sztuka	1 sztuka	04361029	43,52



3M

Zestaw do ochrony układu oddechowego 3M »7523M«

Właściwości:

- zestaw masek do ochrony przed gazami i parami, poziom ochrony A2P3R
- kompletny zestaw ochrony dróg oddechowych przed zanieczyszczeniami gazami, parami i cząstkami stałymi

Skład zestawu:

- 1 x korpus półmaski »7502«, rozmiar M
- 2 x filtr gazowy »6055« A2
- 4 x filtry przeciwpyłowe »5935« P3R
- 2 x pokrywy filtrów »501«

Op. zbior.	J. op.	Nr katalogowy	Cena sprz. netto €
1 sztuka	1 sztuka	03155424	81,32



Maska pełna silikonowa 3M »6800M«

Właściwości:

- prosta obsługa i wysoki komfort noszenia
- łatwa w utrzymaniu i ekonomiczna
- bardzo lekki korpus maski zapewnia komfort podczas długotrwałych prac
- zwarta konstrukcja zapewnia szerokie pole widzenia
- system dwóch filtrów zapewnia niższe opory oddechowe i dobry rozkład ciężaru
- szeroki wybór filtrów do różnych zastosowań
- kompatybilność zapewniająca elastyczność

Skład zestawu: maska pełna w rozmiarze M z szybką i taśmami, bez filtrów

Dopuszczenie/norma: EN 136:2001

	Op. zbior.	J. op.	Nr katalogowy	Cena sprz. netto €
	1 sztuka	1 sztuka	03903275	154,84



Filtr 3M »6051«

Właściwości:

- ochrona przed organicznymi gazami i parami o temperaturze wrzenia powyżej 65°C
- złącze zatrzaskowe, bagnetowe
- do masek 3M serii 6000, 7000 i 7500

Dopuszczenie/norma: wg DIN EN 143 i EN 14387:2004

Klasa filtra	Op. zbior.	J. op.	Nr katalogowy	Cena sprz. netto €
A1	1 sztuka	1 sztuka	03903271	7,26

3M



Filtr 3M »6075«

Właściwości:

- ochrona przed organicznymi gazami i parami o temperaturze wrzenia powyżej 65°C
- złącze zatrzaskowe, bagnetowe
- do masek 3M serii 6000, 7000 i 7500

Dopuszczenie/norma: wg DIN EN 143 i EN 14387:2004

Klasa filtra	Op. zbior.	J. op.	Nr katalogowy	Cena sprz. netto €
A1	1 sztuka	1 sztuka	03981964	8,06

3M



Filtr 3M »6054«

Właściwości:

- ochrona przed amoniakiem i jego pochodnymi
- złącze zatrzaskowe, bagnetowe
- do masek 3M serii 6000, 7000 i 7500

Dopuszczenie/norma: wg DIN EN 143 i EN 14387:2004

Klasa filtra	Op. zbior.	J. op.	Nr katalogowy	Cena sprz. netto €
K1	1 sztuka	1 sztuka	04196192	8,78

3M



Filtr 3M »6055«**Właściwości:**

- ochrona przed organicznymi gazami i parami o temperaturze wrzenia powyżej 65°C
- złącze zatrzaskowe, bagnetowe
- do masek 3M serii 6000, 7000 i 7500

Dopuszczenie/norma: wg DIN EN 143 i EN 14387:2004

Klasa filtra	Op. zbior.	J. op.	Nr katalogowy	Cena sprz. netto €
A2	1 sztuka	1 sztuka	03903272	8,64

3M**Filtr 3M »6057«****Właściwości:**

- ochrona przed organicznymi gazami i parami o temperaturze wrzenia powyżej 65°C
- ochrona przed oparami nieorganicznymi oraz gazami kwaśnymi
- złącze zatrzaskowe, bagnetowe
- do masek 3M serii 6000, 7000 i 7500

Dopuszczenie/norma: wg DIN EN 143 i EN 14387:2004

Klasa filtra	Op. zbior.	J. op.	Nr katalogowy	Cena sprz. netto €
ABE1	1 sztuka	1 sztuka	03903273	8,26

3M**Filtr 3M »6059«****Właściwości:**

- ochrona przed organicznymi gazami i parami o temperaturze wrzenia powyżej 65°C
- ochrona przed amoniakiem i jego pochodnymi
- złącze zatrzaskowe, bagnetowe
- do stosowania w miejscach zapyłonych (np. podczas spawania)
- do maski pełnej 3M 6800 lub półmaski 6200

Dopuszczenie/norma: wg DIN EN 143 i EN 14387:2004

Klasa filtra	Op. zbior.	J. op.	Nr katalogowy	Cena sprz. netto €
ABEK1	1 sztuka	1 sztuka	04196193	9,10

3M**Filtr 3M™ »6051i«****Właściwości:**

- ochrona przed gazami i oparami organicznymi
- ze wskaźnikiem końca czasu użytkowania

Klasa filtra: A1

Op. zbior.	J. op.	Nr katalogowy	Cena sprz. netto €
1 sztuka	1 sztuka	04369149	8,50

3M**Filtr 3M™ »6055i«**

- ochrona przed gazami i oparami organicznymi
- ze wskaźnikiem końca czasu użytkowania

Klasa filtra: A2

Op. zbior.	J. op.	Nr katalogowy	Cena sprz. netto €
1 sztuka	1 sztuka	04369150	10,08

3M

Filtr 3M »2125«**Właściwości:**

- ochrona przed cząstkami stałymi i ciekłymi
- złącze zatrzaskowe, bagnetowe
- do masek 3M serii 6000, 7000 i 7500

Dopuszczenie/norma: wg DIN EN 143:2000 i A1:2006

Klasa filtra	Op. zbior.	J. op.	Nr katalogowy	Cena sprz. netto €
P2R	1 sztuka	1 sztuka	02880908	5,08

3M**Filtr 3M »2128«****Właściwości:**

- dodatkowa ochrona przed gazami i oparami organicznymi i kwaśnymi oraz ozonem + HF (30ppm) do 10-krotnego przekroczenia dopuszczalnej normy
- złącze zatrzaskowe, bagnetowe
- do masek 3M serii 6000, 7000 i 7500

Dopuszczenie/norma: wg DIN EN 143:2000 i A1:2006

Klasa filtra	Op. zbior.	J. op.	Nr katalogowy	Cena sprz. netto €
P2R, z węglem aktywnym.	1 sztuka	1 sztuka	02880910	5,92

3M**Filtr 3M »2135«****Właściwości:**

- ochrona przed cząstkami stałymi i ciekłymi
- złącze zatrzaskowe, bagnetowe
- do masek 3M serii 6000, 7000 i 7500

Dopuszczenie/norma: wg DIN EN 143:2000 i A1:2006

Klasa filtra	Op. zbior.	J. op.	Nr katalogowy	Cena sprz. netto €
P3R	1 sztuka	1 sztuka	02880909	6,08

3M**Filtr 3M »2138«****Właściwości:**

- ochrona przed gazami organicznymi i kwaśnymi oraz oparami poniżej wartości dopuszczalnej, jak również ozonem + HF (30 ppm) do 10-krotnego przekroczenia dopuszczalnej normy
- złącze zatrzaskowe, bagnetowe

Dopuszczenie/norma: wg DIN EN 143:2000 i A1:2006

Klasa filtra	Op. zbior.	J. op.	Nr katalogowy	Cena sprz. netto €
P3R, z węglem aktywnym	1 sztuka	1 sztuka	02880907	6,88

3M

Wkład filtra z włókniny 3M »59...«

Właściwości:

- filtr przeciwpyłowy do ochrony przed cząstkami stałymi i ciekłymi
- możliwość połączenia z filtrami gazowymi
- pasuje do masek serii 6000, 7000 i 7500

Dopuszczenie/norma: wg DIN EN 143:2000+A1:2006

Opis	Klasa filtra	Op. zbior.	J. op.	Nr katalogowy	Cena sprz. netto €
»5911«	P1R	1 sztuka	1 sztuka	03790423	1,80
»5925«	P2R	1 sztuka	1 sztuka	04420440	4,30
»5935«	P3R	1 sztuka	1 sztuka	03790425	5,48

Pokrywa filtra 3M™ »501«

- możliwość połączenia filtrów włókninowych masek 3M™ serii 5000 z filtrami gazowymi 3M™ masek serii 6000

Dopuszczenie/norma: wg DIN EN 143:2000+A1:2006

Op. zbior.	J. op.	Nr katalogowy	Cena sprz. netto €
1 sztuka	1 sztuka	04415881	2,52

Ściereczka do czyszczenia 3M »105«

Właściwości:

- do czyszczenia korpusu i uszczelki maski

Op. zbior.	J. op.	Nr katalogowy	Cena sprz. netto €
1 sztuka	1 sztuka	04361030	0,54

3M

3M

3M

Okulary ochronne »Eris«

Właściwości:

- lekkie okulary ochronne o nowoczesnym wyglądzie, dobre dopasowanie
- można nosić na okulary korekcyjne
- bardzo szerokie końcówki zauszników utrzymują okulary w bezpiecznej pozycji
- regulowana długość zauszników

Zakres zastosowania: toczenie, frezowanie, wyginanie itp., mechanika precyzyjna, prace montażowe i szlifierskie

Dopuszczenie/norma: EN 166

Szybka: przezroczysta

Kolor oprawek: czarny/zielony

Op. zbior.	J. op.	Nr katalogowy	Cena sprz. netto €
1 sztuka	1 sztuka	03397991	12,86

INNOVATION

fortis

odporne na
zarysowaniapowłoka przeciw
parowaniu

Okulary ochronne »Rana«

Właściwości:

- elegancki, sportowy styl, kształt przylegający do skroni
- oprawki: niezwykle elastyczne – optymalnie dopasowują się do każdego kształtu głowy i zapewniają całodzienny komfort noszenia
- końcówki zauszników: dwukomponentowe, antypoślizgowe zauszniki utrzymują okulary w bezpiecznej pozycji
- szkła: poszerzone szkła zapewniają dobrą ochronę okolic oczu i policzków
- nosek: miękki, elastyczny, dobrze dopasowany

Zakres zastosowania: toczenie, frezowanie, wyginanie, mechanika precyzyjna, prace montażowe i szlifierskie

Dopuszczenie/norma: wg EN 166

Szybki: przezroczyste

Kolor oprawek: czarny/pomarańczowy

Op. zbior.	J. op.	Nr katalogowy	Cena sprz. netto €
1 sztuka	1 sztuka	03258027	9,62

INNOVATION

fortis

odporne na
zarysowaniapowłoka przeciw
parowaniu

Gogle ochronne »Sirius«

Właściwości:

- bardzo lekkie
- silikonowa oprawa zapewnia najwyższy komfort noszenia i najlepszą ochronę przed zachlapaniem substancjami chemicznymi
- ergonomiczna oprawa pozostaje miękka i odporna nawet w ekstremalnych temperaturach
- nieograniczone pole widzenia
- można nosić na większość okularów korekcyjnych

Zakres zastosowania: toczenie, frezowanie, wyginanie, mechanika precyzyjna, prace montażowe i szlifierskie

Dopuszczenie/norma: EN 166

Szybka: przezroczysta

Kolor oprawy: niebieski

Op. zbior.	J. op.	Nr katalogowy	Cena sprz. netto €
1 sztuka	1 sztuka	03258026	12,52

INNOVATION

fortis



Okulary spawalnicze »Sula«

Właściwości:

- wygodne końcówki zauszników – dwukomponentowe, antypoślizgowe zauszniki utrzymują okulary w bezpiecznej pozycji
- miękki nosek

Zakres zastosowania: spawanie, lutowanie

Dopuszczenie/norma: EN 166 DIN 5

Szybki: poliwęglan, poziom 5

Kolor oprawek: czarny/żółty

Op. zbior.	J. op.	Nr katalogowy	Cena sprz. netto €
1 sztuka	1 sztuka	03397990	17,70

INNOVATION

fortis

odporne na
zarysowaniapowłoka przeciw
parowaniu

Okulary ochronne »Polaris«

Właściwości:

- kształt przylegający do skroni, z przesłonami po bokach chroniącymi przed oślepieniem
- soczewki z filtrem przeciwsłonecznym umożliwiające rozróżnianie kolorów (TSR)
- lakierowane oprawki

Zakres zastosowania: prace wykonywane na zewnątrz, prace budowy, roboty drogowe, prowadzenie pojazdów

Dopuszczenie/norma: EN 166, EN 172

Szybki: szare

Kolor oprawek: czarny

Szybki	Oprawki	Op. zbior.	J. op.	Nr katalogowy	Cena sprz. netto €
przezroczyste	czerwone	1 sztuka	1 sztuka	03574646	11,36
szare przyciemnione	czarne	1 sztuka	1 sztuka	03574647	11,86



szare przyciemnione

COMFORT

fortis

odporne na
zarysowaniapowłoka przeciw
parowaniuOCHRONA
PRZED UV

przezroczyste

Okulary ochronne »Vesta«

Właściwości:

- wyjątkowo lekkie i nowoczesne okulary ochronne, o sportowej linii
- z przesłonami po bokach
- dwukomponentowe, antypoślizgowe zauszniki utrzymują okulary w bezpiecznej pozycji
- miękki i antypoślizgowy nosek

Zakres zastosowania: toczenie, frezowanie, wyginanie, mechanika precyzyjna, prace montażowe i szlifierskie

Dopuszczenie/norma: EN 166

Materiał: szybki z poliwęglanu

Szybki: przezroczyste

Kolor oprawek: czarny/zielony

Op. zbior.	J. op.	Nr katalogowy	Cena sprz. netto €
1 sztuka	1 sztuka	03903287	9,38

COMFORT

fortis

odporne na
zarysowaniapowłoka przeciw
parowaniu

Gogle ochronne »Alcor«

Właściwości:

- panoramiczna szybka zapewniająca szerokie pole widzenia
- szybka o najwyższej jakości optycznej – klasa 1
- chronią przed rozpryskami cieczy, dużymi cząsteczkami pyłu, ciekłym metalem i gorącymi ciałami stałymi
- można nosić na okulary korekcyjne

Zakres zastosowania: laboratoria, przemysł chemiczny itp.

Dopuszczenie/norma: EN 166 1B 349

Materiał: szybka z poliwęglanu

Szybka: przezroczysta

Kolor oprawy: niebieski

Op. zbior.	J. op.	Nr katalogowy	Cena sprz. netto €
1 sztuka	1 sztuka	03258028	9,70

Okulary ochronne »Pollux«

Właściwości:

- długość i nachylenie zauszników regulowane
- miękkie okulary dwukomponentowe – z zewnątrz twarde, od wewnątrz miękkie
- szybki z poliwęglanu o grubości 2 mm

Zakres zastosowania: toczenie, frezowanie, wyginanie, mechanika precyzyjna, prace montażowe i szlifierskie

Dopuszczenie/norma: EN 166

Szybki: przezroczyste

Kolor oprawy: niebieski/szary

Op. zbior.	J. op.	Nr katalogowy	Cena sprz. netto €
1 sztuka	1 sztuka	03240969	5,40

Okulary ochronne »Capella«

Właściwości:

- regulowana długość zauszników
- z przesłonami po bokach

Zakres zastosowania: toczenie, frezowanie, wyginanie, mechanika precyzyjna, prace montażowe i szlifierskie

Dopuszczenie/norma: EN 166

Szybki: przezroczyste

Kolor oprawek: czarny

Op. zbior.	J. op.	Nr katalogowy	Cena sprz. netto €
1 sztuka	1 sztuka	03258033	5,62

Okulary ochronne »Saturn«

Właściwości:

- regulowana długość zauszników

Zakres zastosowania: toczenie, frezowanie, wyginanie, mechanika precyzyjna, prace montażowe i szlifierskie

Dopuszczenie/norma: wg EN 166

Szybki: przezroczyste

Kolor oprawy: granatowy

Op. zbior.	J. op.	Nr katalogowy	Cena sprz. netto €
1 sztuka	1 sztuka	03240971	3,90

COMFORT

fortis



COMFORT

fortis

odporne na
zarysowaniaposiada przeciw-
parowanie

CLASSIC

fortis

odporne na
zarysowania

fortis

odporne na
zarysowaniaposiada przeciw-
parowanie

Osłona twarzy

Właściwości:

- mocowanie na zatrzask
- możliwość podniesienia do góry
- regulowana, z gumką na szyję

Zakres zastosowania: prace, przy których trzeba chronić twarz przed zachlapaniem substancjami chemicznymi lub szybko poruszającymi się odpryskami

Materiał: przezroczysta szybka z poliwęglanu 300 mm (szer.) x 200 mm (wys.) x 1 mm (grubość)

Dopuszczenie/norma: 120 m/s wg EN166:2001 B

Obwód głowy: możliwość dopasowania do każdego obwodu głowy

Op. zbior.	J. op.	Nr katalogowy	Cena sprz. netto €
1 opakowanie	1 opakowanie	03258032	20,52

Szybka zamienna do osłony twarzy (bez ilustracji)

Materiał: przezroczysta szybka z poliwęglanu 300 mm (szer.) x 200 mm (wys.) x 1 mm (grubość)

Dopuszczenie/norma: 120 m/s wg EN166:2001 B

Op. zbior.	J. op.	Nr katalogowy	Cena sprz. netto €
1 opakowanie	1 opakowanie	03258031	12,46

Okulary dla odwiedzających »Mars«

Właściwości:

- idealne dla zwiedzających i dla wewnętrznej kontroli zakładu
- zapewniają ochronę brwi, a także posiadają osłonę boczną
- można nosić na okulary korekcyjne
- posiadają otwory wentylacyjne

Zakres zastosowania: toczenie, frezowanie, wyginanie, mechanika precyzyjna, prace montażowe i szlifierskie

Dopuszczenie/norma: wg EN 166

Szybki: przezroczyste

Kolor oprawy: przezroczysty

Op. zbior.	J. op.	Nr katalogowy	Cena sprz. netto €
1 sztuka	1 sztuka	03240974	2,34

Okulary ochronne »Uranus«

Właściwości:

- uniwersalne, nylonowe okulary ochronne
- z przesłonami po bokach
- regulowane zauszniki

Zakres zastosowania: toczenie, frezowanie, wyginanie, mechanika precyzyjna, prace montażowe i szlifierskie

Dopuszczenie/norma: EN 166

Szybki: przezroczyste

Kolor oprawek: czarny

Op. zbior.	J. op.	Nr katalogowy	Cena sprz. netto €
1 sztuka	1 sztuka	03240973	3,76

fortis



fortis

BASIC

fortis



BASIC

fortis



Gogle ochronne »Merkur«

Właściwości:

- system wentylacji bezpośredniej
- regulowana gumowa taśma
- można nosić na okulary korekcyjne

Zakres zastosowania: toczenie, frezowanie, wyginanie, mechanika precyzyjna, prace montażowe i szlifierskie

Dopuszczenie/norma: wg EN 166

Szybka: przezroczysta

Op. zbior.	J. op.	Nr katalogowy	Cena sprz. netto €
1 sztuka	1 sztuka	03240975	2,04

Gogle ochronne »Pluto«

Właściwości:

- system wentylacji pośredniej
- regulowana gumowa taśma
- można nosić na okulary korekcyjne

Zakres zastosowania: toczenie, frezowanie, wyginanie, mechanika precyzyjna, prace montażowe i szlifierskie

Dopuszczenie/norma: EN 166

Szybka: przezroczysta

Kolor oprawy: przezroczysty

Op. zbior.	J. op.	Nr katalogowy	Cena sprz. netto €
1 sztuka	1 sztuka	03258034	2,24

Okulary spawalnicze »Jupiter«

Właściwości:

- regulowane zauszniki
- uniwersalne nylonowe okulary ochronne z przesłonami po bokach
- łatwa wymiana szybek za pomocą śruby (średnica szybek 50 mm)

Zakres zastosowania: spawanie, lutowanie

Dopuszczenie/norma: EN 169

Szybki: DIN 5

Kolor oprawek: czarny

Op. zbior.	J. op.	Nr katalogowy	Cena sprz. netto €
1 sztuka	1 sztuka	03240972	2,92

Okulary ochronne 3M »Maxim PC«

Właściwości:

- ochrona przed ładunkami elektrostatycznymi
- długość zauszników i nachylenie szybek regulowane indywidualnie
- miękki nosek w uniwersalnym kształcie dopasowującym się do każdego kształtu nosa
- miękko wykończona część brwiowa
- opatentowane soczewki asferyczne zapewniające doskonałą widoczność w zakresie 180°

Zakres stosowania: prace montażowe, budowa maszyn, rzemiosło

Dopuszczenie/norma: EN 166

Kolor szybki: przezroczyste

Kolor oprawy: niebieski

Op. zbior.	J. op.	Nr katalogowy	Cena sprz. netto €
1 sztuka	1 sztuka	03717503	13,18

BASIC

fortis



BASIC

fortis



BASIC

fortis



3M



Okulary ochronne 3M »QX 2000«

Właściwości:

- okulary z pojedynczą szybką z osłoną boczną
- powłoka chroniąca przed ładunkami elektrostatycznymi
- opatentowane, obracalne końcówki zauszników
- nosek regulowany w dwóch rozmiarach

Zakres zastosowania: budownictwo, przemysł farmaceutyczny, prace laboratoryjne, przemysł elektroniczny, prace montażowe, przemysł, rzemiosło

Dopuszczenie/norma: EN 166

Waga: 26 g

Kolor szybki: przezroczysta

Kolor oprawy: niebieski

Szybki	Op. zbior.	J. op.	Nr katalogowy	Cena sprz. netto €
żółte przyciemnione	1 sztuka	1 sztuka	03903270	10,98

Gogle ochronne 3M »2890«

Właściwości:

- można nosić na okulary korekcyjne i z półmaskami oddechowymi
- system wentylacji pośredniej
- szeroka, łatwo regulowana taśma
- regulowane przeguby

Norma: EN 166

Materiał: szybka z poliwęglanu

Szybka: przezroczysta

Kolor oprawy: szary

	Op. zbior.	J. op.	Nr katalogowy	Cena sprz. netto €
	1 sztuka	1 sztuka	03764665	14,76

Okulary ochronne 3M »Fuel«

Właściwości:

- z systemem wentylacji na nosku i na zausznikach
- opływowy kształt z zausznikami Torsion Lock™
- przylegają do głowy
- miękki, uniwersalnie dopasowany nosek dający większy komfort
- odporne na uderzenia, skręcanie i wysoką temperaturę
- potrójna powłoka odbłaskowa zapewniająca odporność na zarysowania i wysoką ochronę przed promieniowaniem UV
- system maxi impact (odporne na uderzenia)

Zakres zastosowania: toczenie, frezowanie, wyginanie, mechanika precyzyjna, prace montażowe i szlifierskie

Materiał: nylon o wysokiej gęstości

Kolor oprawek: srebrny

Szybki	Op. zbior.	J. op.	Nr katalogowy	Cena sprz. netto €
srebrny/niebieski, lustrzane	1 sztuka	1 sztuka	03805771	21,70
złoty/czerwony, lustrzane	1 sztuka	1 sztuka	03805772	21,70

3M



3M



3M



srebrny/niebieski



złoty/czerwony

Okulary ochronne 3M »Light Vision LED«

Właściwości:

- łatwa wymiana baterii
- nauszniki i nosek gumowane
- do zestawu dołączono woreczek z mikrofibry i dwie pasujące baterie litowe CR2032

Zakres zastosowania: ciemne miejsca, które z innych względów są trudne do oświetlenia

Dopuszczenie/norma: EN 166

Kolor szybek: przezroczyste

Kolor oprawek: srebrny/czarny

	Op. zbior.	J. op.	Nr katalogowy	Cena sprz. netto €
	1 sztuka	1 sztuka	03717498	20,86

3M

Okulary ochronne 3M »Solus«

Właściwości:

- bardzo lekkie
- miękkie końcówki zauszników i miękki nosek, które dopasowują się do każdego kształtu głowy
- wraz z woreczkiem z mikrofibry

Zakres stosowania: prace montażowe, rzemiosło, budowa maszyn, obróbka drewna i metali

Dopuszczenie/norma: EN 166

Waga: 23 g

Kolor szybek: przezroczyste

Kolor oprawek: czarny/pomarańczowy

	Op. zbior.	J. op.	Nr katalogowy	Cena sprz. netto €
	1 sztuka	1 sztuka	03599496	11,62

3M

Gogle ochronne 3M »Fahrenheit«

Właściwości:

- można nosić na okulary korekcyjne, z maskami przeciwpyłowymi i półmaskami oddechowymi
- indywidualna regulacja za pomocą nylonowej taśmy
- cylindryczna szybka zapewnia 180° pola widzenia bez zniekształceń
- wentylacja pośrednia zapewnia ochronę przeciw parowaniu szybki i przenikaniu cieczy i pyłów
- duża, przezroczysta oprawa z miękkiego PCV z szeroką częścią osłaniającą twarz
- wraz z woreczkiem z mikrofibry

Dopuszczenie/norma: EN 166

Kolor szybki: przezroczysta

Kolor oprawy: przezroczysty

	Op. zbior.	J. op.	Nr katalogowy	Cena sprz. netto €
	1 sztuka	1 sztuka	03903274	9,96

3M

Okulary ochronne 3M »2720«

Właściwości:

- wytrzymałe i odporne na uderzenia
- wąski nosek zapewnia kompatybilność z maskami filtrującymi 3M

Dopuszczenie/norma: EN 166

Materiał: szybki poliwęglanowe

Szybki: przezroczyste

Kolor oprawy: niebieski

Szybki	Op. zbior.	J. op.	Nr katalogowy	Cena sprz. netto €
przezroczyste	1 sztuka	1 sztuka	03593958	8,66

3M

Okulary spawalnicze »Neptun«

Właściwości:

- system wentylacji pośredniej
- regulowana gumowa taśma
- zapobiegają przenikaniu kurzu, cząstek stałych, odprysków lub chlapnięć
- łatwa wymiana szybek

Zakres zastosowania: spawanie, lutowanie

Dopuszczenie/norma: EN 166

Szybki: zaciemnione wg DIN 5

Kolor korpusu: czarny/czerwony

CLASSIC

fortis



Op. zbior.	J. op.	Nr katalogowy	Cena sprz. netto €
1 sztuka	1 sztuka	03240970	6,78

Okulary ochronne 3M »2821« i »2822«

Właściwości:

- nachylenie szybek regulowane
- miękkie końcówki zauszników
- kompatybilne z maskami filtrującymi 3M™

Waga: 22 g

Dopuszczenie/norma: EN 166

Materiał: poliwęglan

Kolor oprawek: czarny

żółte przyciemnione

Kolor szybek	Op. zbior.	J. op.	Nr katalogowy	Cena sprz. netto €
»2821«, szare przyciemnione	1 sztuka	1 sztuka	03717490	9,76
»2822«, żółte przyciemnione	1 sztuka	1 sztuka	03717491	9,76

3M

odporne na
zarysowaniapowłoka przeciw
parowaniuOCHRONA
PRZED UV

szare przyciemnione

Gogle ochronne 3M »2895S«

Właściwości:

- można nosić na okulary korekcyjne i z półmaskami oddechowymi
- szeroka, łatwo regulowana taśma
- regulowane przeguby

Norma: EN 166

Materiał: szybka z poliwęglanu

Szybka: przyciemnienie IR 5.0

Kolor oprawy: granatowy

Op. zbior.	J. op.	Nr katalogowy	Cena sprz. netto €
1 sztuka	1 sztuka	04222889	21,70

3M

odporne na
zarysowaniapowłoka przeciw
parowaniuOCHRONA
PRZED UV

Okulary ochronne 3M »Tora«

Właściwości:

- bardzo lekkie, perfekcyjne dopasowanie
- kompatybilne z innymi produktami ochrony indywidualnej 3M
- w zestawie z tasiemką

Waga: 22 g

Szybki: przezroczyste

Kolor oprawy: przezroczysty

Op. zbior.	J. op.	Nr katalogowy	Cena sprz. netto €
1 sztuka	1 sztuka	03717501	6,82

3M

odporne na
zarysowaniapowłoka przeciw
parowaniuOCHRONA
PRZED UV

Okulary ochronne 3M »Tora CCS«

Właściwości:

- ramka z pianki zapewnia komfort
- posiadają otwory wentylacyjne
- zauszniki pozwalają na umieszczenie w nich zatyczek do uszu na sznurku 3M™

Norma: EN 166

Materiał: poliwęglan

Szybki: przezroczyste

Kolor oprawy: niebieski

Op. zbior.	J. op.	Nr katalogowy	Cena sprz. netto €
1 sztuka	1 sztuka	04222888	7,56

3M

 odporne na
zarysowania

 powłoka przeciw
parowaniu

**OCHRONA
PRZED UV**

Gogle ochronne 3M »Modul R«

Właściwości:

- bardzo lekkie i niskoprofilowe okulary ochronne
- ochrona przed uderzeniami, wstrząsami i pyłem
- ochrona przed rozpryskami płynnych substancji chemicznych
- regulowana taśma z nylonu
- możliwość noszenia na hełmie ochronnym dzięki odchylnym zausznikom

Zakres zastosowania: toczenie, frezowanie, wyginanie, mechanika precyzyjna, prace montażowe i szlifierskie

Dopuszczenie/norma: EN 166

Materiał: szybka z poliwęglanu

Szybka: przezroczysta

Kolor oprawy: niebieski

Op. zbior.	J. op.	Nr katalogowy	Cena sprz. netto €
5 sztuk	5 sztuk	03686619	18,78

3M

Półprzyłbica 3M »Modul RHV«

Właściwości:

- regulowany system wentylacji (pozycja otwarta i zamknięta)
- mocowane po prostu do łączników taśmy gogli ochronnych »Modul-R«
- twarz jest całkowicie chroniona przed cieciami, pyłem, uderzeniami i wstrząsami

Dopuszczenie/norma: EN 166

Materiał: poliwęglan

Szybka: przezroczysta

Op. zbior.	J. op.	Nr katalogowy	Cena sprz. netto €
1 opakowanie	1 opakowanie	03686620	12,80

3M

Okulary ochronne 3M™ »SecureFit™200« i »SecureFit™400«

Właściwości:

- miękki, dopasowujący się nosek
- miękko wykończone końcówki zauszników
- poliwęglanowe soczewki pochłaniają 99,9% promieniowania UVA i UVB

Zakres zastosowania: budownictwo, produkcja przemysłowa, kontrola, lekkie prace konserwacyjne i naprawcze, budowa maszyn

Waga: 19 g



#1#



#2#



#3#



#4#



#5#



#6#



#7#



#8#

Ilustr.	Opis	Szybki	Kolor oprawek	Op. zbior.	J. op.	Nr katalogowy	Cena sprz. netto €
#1#	»SecureFit 200«, odporne na zarysowania i zaparowanie, ochrona przed promieniowaniem UV	przezroczyste	bezbarwne	1 sztuka	1 sztuka	03981965	7,44
#1#	»SecureFit 200«, odporne na zarysowania, ochrona przed promieniowaniem UV	przezroczyste	bezbarwne	1 sztuka	1 sztuka	03981968	6,10
#2#	»SecureFit 200«, odporne na zarysowania i zaparowanie, ochrona przed promieniowaniem UV	żółte	żółty	1 sztuka	1 sztuka	03981967	7,76
#3#	»SecureFit 400«, odporne na zarysowania i zaparowanie	przezroczyste	czarny/zielony	1 sztuka	1 sztuka	04433436	8,90
#4#	»SecureFit 400«, odporne na zarysowania i zaparowanie	szare	czarny/zielony	1 sztuka	1 sztuka	04433437	9,40
#5#	»SecureFit 400«, odporne na zarysowania i zaparowanie	żółte	czarny/zielony	1 sztuka	1 sztuka	04433438	9,40
#6#	»SecureFit 400«, odporne na zarysowania	niebieskie lustrzane	czarny/zielony	1 sztuka	1 sztuka	04433439	10,40
#7#	»SecureFit 400«, odporne na zarysowania, I/O	lustrzane	czarny/zielony	1 sztuka	1 sztuka	04433440	10,40
#8#	»SecureFit 400«, odporne na zarysowania i zaparowanie	szare	szary	1 sztuka	1 sztuka	03981966	7,76

Ramka z pianki do okularów 3M™ »SecureFit«

Opis	Op. zbior.	J. op.	Nr katalogowy	Cena sprz. netto €
Ramka z pianki do okularów 3M™ SecureFit™ 400	1 sztuka	1 sztuka	04443534	25,98



Okulary ochronne 3M »Maxim« DX

3M

Właściwości:

- długość zauszników i nachylenie szybek regulowane indywidualnie
- miękki nosek w uniwersalnym kształcie dopasowującym się do każdego kształtu nosa
- widoczność w zakresie 180° dzięki soczewkom asferycznym
- miękko wykończona część brwiowa
- ochrona przed ładunkami elektrostatycznymi

Norma: EN 166

Materiał: poliwęglan

Kolor oprawek: czarny



brązowy

odporne na zarysowania

powłoka przeciw parowaniu

OCHRONA PRZED UV



żółty

Szybki	Op. zbior.	J. op.	Nr katalogowy	Cena sprz. netto €
brązowe	1 sztuka	1 sztuka	03723136	13,56
żółte	1 sztuka	1 sztuka	03723138	13,42

Okulary ochronne 3M »Maxim«

3M

Właściwości:

- mocne i elastyczne
- ochrona przed ładunkami elektrostatycznymi
- długość zauszników i nachylenie szybek regulowane indywidualnie
- miękki nosek w uniwersalnym kształcie dopasowującym się do każdego kształtu nosa
- miękko wykończona część brwiowa
- opatentowane soczewki asferyczne zapewniające doskonałą widoczność w zakresie 180°

Zakres stosowania: prace montażowe, budowa maszyn, rzemiosło

Dopuszczenie/norma: EN 166

Kolor oprawek: czarny



zielone przyciemnione IR 3.0

odporne na zarysowania

powłoka przeciw parowaniu

elastyczne zauszniki

OCHRONA PRZED UV



zielone przyciemnione IR 5.0

Kolor szybek	Op. zbior.	J. op.	Nr katalogowy	Cena sprz. netto €
zielone przyciemnione, IR 3.0	1 sztuka	1 sztuka	03790415	19,02
zielone przyciemnione, IR 5.0	1 sztuka	1 sztuka	03723141	19,02

Okulary ochronne 3M »Maxim Ballistic«

3M

Właściwości:

- mocne i elastyczne
- powłoka przeciw parowaniu Scotchgard
- odporne na zarysowania, ochrona przed ładunkami elektrostatycznymi
- nachylenie szybek regulowane indywidualnie
- krótkie i płaskie nauszники do łączenia z nausznikami ochronnymi

Zakres zastosowania: przemysł, rzemiosło, szkolenia strzeleckie

Materiał: szybki poliwęglanowe

Dopuszczenie/norma: EN 166

Kolor oprawek: czarny



przezroczyste



brązowy



żółty

odporne na zarysowania

powłoka przeciw parowaniu

elastyczne zauszniki

OCHRONA PRZED UV

Kolor szybek	Op. zbior.	J. op.	Nr katalogowy	Cena sprz. netto €
przezroczyste	1 sztuka	1 sztuka	03717504	13,42
brązowy	1 sztuka	1 sztuka	03723139	13,90
żółty	1 sztuka	1 sztuka	03723140	13,90

Nauszniki ochronne

Właściwości:

- stałość nacisku przylegania w każdych warunkach
- niewielka siła nacisku
- powierzchnia pałaka nie pęka/kurczy się
- druty pałaka ze stali nierdzewnej z systemem Dualelastan®
- wymienna wyściółka pałaka
- miękkie, wymienne poduszki nauszników
- nauszniki z regulacją wysokości

Zakres zastosowania: ciągłe użytkowanie w hałaśliwym otoczeniu o dużym natężeniu hałasu, takim jak hałas maszyn, prace szlifierskie, itp.

Dopuszczenie/norma: EN352-1



32 dB(A), kolor pomarańczowy/czarny



26 dB(A), kolor żółty/czarny



28 dB(A), kolor czerwony/czarny

Poziom tłumienia SNR dB(A)	Poziom tłumienia wysoki dB(A)	Poziom tłumienia średni dB(A)	Poziom tłumienia niski dB(A)	Kolor	Op. zbior.	J. op.	Nr katalogowy	Cena sprz. netto €
32	32	29	22	pomarańczowy/czarny	1 sztuka	1 sztuka	03258025	20,64
28	32	25	18	czerwony/czarny	1 sztuka	1 sztuka	03258104	19,80
26	29	22	13	żółty/czarny	1 sztuka	1 sztuka	03258099	18,16

Nauszniki ochronne 23 dB (A)

Właściwości:

- stabilna konstrukcja
- pałak plastikowy

Dopuszczenie/norma: EN352-1

Kolor: czarny

Poziom tłumienia SNR dB(A)	Poziom tłumienia wysoki dB(A)	Poziom tłumienia średni dB(A)	Poziom tłumienia niski dB(A)	Op. zbior.	J. op.	Nr katalogowy	Cena sprz. netto €
23	27	20	13	1 sztuka	1 sztuka	03258103	5,90



Nauszniki ochronne 3M »Peltor X1A«

Właściwości:

- kolor zielony = pierwszy poziom tłumienia w tej serii

Poziom tłumienia: SNR = 27 dB(A), wysoki = 32 dB(A), średni = 24 dB(A), niski = 16 dB(A)

Waga: 184 g

Kolor: czarny/zielony

Opis	Op. zbior.	J. op.	Nr katalogowy	Cena sprz. netto €
Nauszniki ochronne »Peltor X1A«	1 sztuka	1 sztuka	03803093	24,98
Zestaw wkładek higienicznych »HYX1«	1 sztuka	1 sztuka	03805779	11,04



»HYX1«



»Peltor X1A«

Nauszniki ochronne 3M »Peltor X1P3E« do mocowania na hełmie ochronnym

Właściwości:

- kolor zielony = pierwszy poziom tłumienia w tej serii

Poziom tłumienia: SNR = 27 dB(A), wysoki = 32 dB(A), średni = 24 dB(A), niski = 16 dB(A)

Waga: 184 g

Kolor: czarny/zielony

Opis	Op. zbior.	J. op.	Nr katalogowy	Cena sprz. netto €
Nauszniki ochronne »X1P3E«	1 sztuka	1 sztuka	03803094	27,62



»HYX1«



»X1P3E«

Nauszniki ochronne 3M »Peltor X2A«

Właściwości:

- kolor żółty = drugi poziom tłumienia w tej serii
- spełnia potrzeby większości branż przemysłu od

Poziom tłumienia: SNR = 31 dB(A), wysoki = 34 dB(A), średni = 29 dB(A), niski = 20 dB(A)

Waga: 184 g

Kolor: czarny/żółty

Opis	Op. zbior.	J. op.	Nr katalogowy	Cena sprz. netto €
Nauszniki ochronne »Peltor X2A«	1 sztuka	1 sztuka	03803095	30,24
Zestaw wkładek higienicznych »HYX2«	1 sztuka	1 sztuka	03805780	11,04



»HYX2«



»Peltor X2A«

Nauszniki ochronne 3M »Peltor X3A«

Właściwości:

- kolor czerwony = trzeci poziom tłumienia w tej serii
- odpowiednie dla otoczenia o bardzo dużym natężeniu hałasu

Poziom tłumienia: SNR = 33 dB(A), wysoki = 35 dB(A), średni = 30 dB(A), niski = 25 dB(A)

Waga: 245 g

Kolor: czarny/czerwony

Opis	Op. zbior.	J. op.	Nr katalogowy	Cena sprz. netto €
Nauszniki ochronne »Peltor X3A«	1 sztuka	1 sztuka	03803090	35,50
Zestaw wkładek higienicznych »HYX3«	1 sztuka	1 sztuka	03805781	12,42



»HYX3«



»Peltor X3A«

Nauszniki ochronne 3M »Peltor X4A«

Właściwości:

- dobrze widoczne
- ochrona przed hałasem o niskich częstotliwościach
- nowo zaprojektowana poduszka tłumiąca
- innowacyjna pianka w pierścieniach uszczelniających

Poziom tłumienia: SNR = 33 dB(A), wysoki = 36 dB(A), średni = 30 dB(A), niski = 22 dB(A)

Waga: 234 g

Kolor: żółty/zielony, fluorescencyjny

Opis	Op. zbior.	J. op.	Nr katalogowy	Cena sprz. netto €
Nauszniki ochronne »Peltor X4A«	1 sztuka	1 sztuka	03803091	40,76
Zestaw wkładek higienicznych »HY4A«	1 sztuka	1 sztuka	03805782	13,80



»HY4A«



»Peltor X4A«

Nauszniki ochronne 3M »Peltor X5A«

Właściwości:

- kolor czarny = do stosowania w otoczeniu o o niezwykle wysokim poziomie natężeniu hałasu
- dystansownik, konstrukcja czasz, zaawansowana technologicznie pianka wewnątrz czasz i w pierścieniach uszczelniających

Poziom tłumienia: SNR = 37 dB(A), wysoki = 37 dB(A), średni = 35 dB(A), niski = 27 dB(A)

Kolor: czarny

Opis	Op. zbior.	J. op.	Nr katalogowy	Cena sprz. netto €
Nauszniki ochronne »Peltor X5A«	1 sztuka	1 sztuka	03803092	46,02
Zestaw wkładek higienicznych »HY5A«	1 sztuka	1 sztuka	03805783	13,80



»HY5A«



»Peltor X5A«

Nauszniki ochronne 3M »Peltor H31A300«

Właściwości:

- standardowy model do pracy w warunkach dużego hałasu
- wysoki komfort nawet przy długotrwałym użytkowaniu
- dobre tłumienie także przy niskich częstotliwościach

Poziom tłumienia: SNR = 27 dB(A), wysoki = 32 dB(A), średni = 25 dB(A), niski = 15 dB(A)

Kolor: pomarańczowy/czarny

Opis	Op. zbior.	J. op.	Nr katalogowy	Cena sprz. netto €
Nauszniki ochronne »Peltor H4A300«	1 sztuka	1 sztuka	02382266	16,72
Zestaw wkładek higienicznych »HY52«	1 sztuka	1 sztuka	02531687	10,04



»HY52«



»H31A300«

Nauszniki ochronne 3M »Optime 1 H510A«

Wykonanie:

- nauszniki ochronne z pałąkiem nagłownym

Poziom tłumienia: SNR = 27 dB(A), wysoki = 32 dB(A), średni = 25 dB(A), niski = 15 dB(A)

Opis	Op. zbior.	J. op.	Nr katalogowy	Cena sprz. netto €
Nauszniki ochronne »Optime 1 H510A«	1 sztuka	1 sztuka	03599494	21,68
»HY51« do »Optime 1«	1 sztuka	1 sztuka	02531686	10,04



»HY73«



Nauszniki ochronne 3M »Optime 1 H510P3E« i »Optime 1 H510P3EA«

Wykonanie:

- łatwy montaż
- ochronniki słuchu do mocowania na hełmie ochronnym
- mocowanie wtykowe do hełmów za pomocą gniazd zaczepowych o długości 30 mm

Poziom tłumienia: SNR = 26 dB(A), wysoki = 32 dB(A), średni = 23 dB(A), niski = 15 dB(A)

Opis	Wykonanie	Op. zbior.	J. op.	Nr katalogowy	Cena sprz. netto €
»Optime 1 H510P3E«	do hełmów z gniazdem zaczepowym o długości 30 mm; pasują do wszystkich hełmów PELTOR (oprócz G2000)	1 sztuka	1 sztuka	03717510	25,46
»Optime 1 H510P3EA«	do hełmów z gniazdami zaczepowymi 2 x 16 mm (np. Schuberth)	1 sztuka	1 sztuka	03805774	30,82



Nauszniki ochronne 3M »Optime 1 H510F«

Wykonanie:

- oszczędność przestrzeni, zajmują niewiele miejsca
- nauszniki ochronne ze składanym pałąkiem
- pierścienie uszczelniające są zabezpieczone przed zabrudzeniem i uszkodzeniem

Poziom tłumienia: SNR = 28 dB(A), wysoki = 32 dB(A), średni = 25 dB(A), niski = 16 dB(A)

Opis	Op. zbior.	J. op.	Nr katalogowy	Cena sprz. netto €
Nauszniki ochronne »Optime 1 H510F«	1 sztuka	1 sztuka	03717509	30,28
Zestaw wkładek higienicznych »HY51«	1 sztuka	1 sztuka	02531686	10,04



Nauszniki ochronne 3M »Optime PTL A«

Właściwości:

- wysoki komfort noszenia
- „Push-to-listen” (naciśnij, aby słyszeć): zwykle naciśnięcie przycisku redukuje tłumienie dźwięku
- podczas używania można zrozumieć rozmowę
- nauszniki ochronne z przepływem dźwięku, regulowane ręcznie
- z pałąkiem nagłównym
- nierdzewna stal sprężynowa
- miękka wyściółka
- pierścienie uszczelniające z niskim naciskiem

Poziom tłumienia: SNR = 31 dB(A), wysoki = 33 dB(A), średni = 29 dB(A), niski = 21 dB(A)

Dopuszczenie/norma: wg EN 352

Opis	Op. zbior.	J. op.	Nr katalogowy	Cena sprz. netto €
Nauszniki ochronne »Optime PTL A«	1 sztuka	1 sztuka	03790442	49,06
Zestaw wkładek higienicznych »HY53«	–	–	02874481	10,28



»HY53«



»PTL A«

Nauszniki ochronne 3M »Peltor Optime 2 H520A«

Wykonanie:

- nauszniki ochronne z pałąkiem nagłównym chroniące przed dużym hałasem
- nierdzewna stal sprężynowa

Poziom tłumienia: SNR = 31 dB(A), wysoki = 34 dB(A), średni = 29 dB(A), niski = 20 dB(A)

Opis	Op. zbior.	J. op.	Nr katalogowy	Cena sprz. netto €
Nauszniki ochronne »Peltor Optime 2 H520A«	1 sztuka	1 sztuka	03599495	26,92



Nauszniki ochronne 3M »Peltor Optime 2 H520P3E«

Wykonanie:

- do mocowania na hełmie ochronnym
- higieniczne pierścienie uszczelniające z kanałkami wentylacyjnymi

Poziom tłumienia: SNR = 31 dB(A), wysoki = 34 dB(A), średni = 28 dB(A), niski = 19 dB(A)
(dostawa nie obejmuje hełmu)

Opis	Op. zbior.	J. op.	Nr katalogowy	Cena sprz. netto €
Nauszniki ochronne »Peltor Optime 2 H520P3E«	–	–	03805775	30,82
Zestaw wkładek higienicznych »HY52«	1 sztuka	1 sztuka	02531687	10,04



Nauszniki ochronne 3M »Optime 3 H540A«

Właściwości:

- nauszniki ochronne z pałąkiem nagłownym
- nierdzewna stal sprężynowa

Poziom tłumienia: SNR = 35 dB(A), wysoki = 40 dB(A), średni = 32 dB(A), niski = 23 dB(A)

Dopuszczenie/norma: wg EN 352

Op. zbior.	J. op.	Nr katalogowy	Cena sprz. netto €
1 sztuka	1 sztuka	03576038	31,10



Nauszniki ochronne 3M »Optime 3 H540P3E« do mocowania na hełmie

Właściwości:

- model z podwójnym pałąkiem
- druty pałąka izolowane elektrycznie

Poziom tłumienia: SNR = 34 dB(A), wysoki = 40 dB(A), średni = 32 dB(A), niski = 22 dB(A)

Kolor: czarny/czerwony

Op. zbior.	J. op.	Nr katalogowy	Cena sprz. netto €
1 sztuka	1 sztuka	03593980	34,56



Zestaw wkładek higienicznych 3M »HY54« do »Optime 3«

Zakres dostawy:

- 2 poduszki z pianki
- 2 pierścienie uszczelniające

Op. zbior.	J. op.	Nr katalogowy	Cena sprz. netto €
1 sztuka	1 sztuka	02531688	12,32



Nauszniki ochronne 3M »Peltor H31A300«

Właściwości:

- standardowy model do pracy w warunkach dużego hałasu
- wysoki komfort nawet przy długotrwałym użytkowaniu
- dobre tłumienie także przy niskich częstotliwościach

Poziom tłumienia: SNR = 27 dB(A), wysoki = 32 dB(A), średni = 25 dB(A), niski = 15 dB(A)

Kolor: pomarańczowy/czarny

Opis	Op. zbior.	J. op.	Nr katalogowy	Cena sprz. netto €
Nauszniki ochronne »Peltor H31A300«	1 sztuka	1 sztuka	02623187	28,22



»HY52«



»H31A300«

Nauszniki ochronne 3M™ Peltor™ »ProTac™ III«

Właściwości:

- aktywna ochrona słuchu dla wymagających użytkowników
- bardzo prosta obsługa przycisków funkcyjnych
- odgłosy z zewnątrz są cyfrowo wzmacniane do 3-krotnej wartości i przekazywane do uszu
- układ elektroniczny automatycznie tłumii hałas impulsowy powyżej 82 dB(A)
- wejście audio do podłączenia np. telefonu komórkowego lub radia
- czas pracy ok. 270 godzin
- pierścienie uszczelniające wypełnione mieszaniną cieczy i pianki, wymienne

Poziom tłumienia: SNR = 32 dB(A), wysoki = 31 dB(A), średni = 29 dB(A), niski = 24 dB(A)

Dopuszczenie/norma: EN 352-4

Kolor: czarny



PELTOR®

3M



	Op. zbior.	J. op.	Nr katalogowy	Cena sprz. netto €
	1 sztuka	1 sztuka	04438362	129,56

Zestaw wkładek higienicznych 3M »HY79«

Zakres dostawy:

- 2 poduszki z pianki
- 2 pierścienie uszczelniające

	Op. zbior.	J. op.	Nr katalogowy	Cena sprz. netto €
	1 sztuka	1 sztuka	02751841	23,56



3M

Nakładki higieniczne 3M™ Peltor™ »HY100A«

Właściwości:

- pasują do wszystkich nauszników ochronnych 3M™

	Op. zbior.	J. op.	Nr katalogowy	Cena sprz. netto €
	100 par	100 par	03430105	112,00

PELTOR®

3M



Nauszniki ochronne 3M™ Peltor™ Pro radio AM/FM »WorkTunes™«

Właściwości:

- wysoki komfort noszenia
- uchwyty, konstrukcja z podwójną obudową
- duże, przyjazne dla użytkownika klawisze funkcyjne
- pałak nagłośniony ze stali szlachetnej
- wbudowana antena
- wymienne poduszki nauszników i wkładki uszczelniające (zestaw higieniczny)
- smukły profil
- wbudowane radio FM z funkcją wyszukiwania stacji
- szybkie, cyfrowe ustawianie i zapamiętywanie stacji
- możliwość połączenia z telefonem komórkowym
- wytrzymała konstrukcja z podwójną obudową
- inteligentna technologia i praktyczna konstrukcja

Poziom tłumienia: SNR = 32 dB(A), wysoki = 34 dB(A), średni = 29 dB(A), niski = 22 dB(A)

Dopuszczenie/norma: wg EN 352



»HY73«

PELTOR®

3M



Opis	Op. zbior.	J. op.	Nr katalogowy	Cena sprz. netto €
Nauszniki ochronne Peltor™ Pro radio AM/FM »WorkTunes™«	1 sztuka	1 sztuka	04415411	134,30
Zestaw wkładek higienicznych »HY73«	1 sztuka	1 sztuka	02216770	14,04

Zatyczki ochronne do uszu

Wykonanie:

- wysokiej jakości zatyczki do pracy w otoczeniu o wysokim natężeniu hałasu
- dobre tłumienie hałasu w niskich zakresach częstotliwości

Poziom tłumienia: SNR = 37 dB(A), wysoki = 36 dB(A), średni = 34 dB(A), niski = 33 dB(A)

Zakres zastosowania: praca przy uruchamianiu silników odrzutowych i porównywalnych poziomach hałasu

Opis	Op. zbior.	J. op.	Nr katalogowy	Cena sprz. netto €
Pudełko z 200 torebkami po 1 parze	1 opakowanie	200 par	03258102	34,62
Karton z 50 opakowaniami po 5 par	1 opakowanie	50 x 5 par	03803220	34,62



w pudełku z podajnikiem, 200 par

Zatyczki ochronne do uszu z linką

Wykonanie:

- bardzo wysoki komfort noszenia nawet przy długotrwałym użytkowaniu
- konstrukcja z potrójnym kołnierzem zapewnia najlepszy komfort i dobre tłumienia dźwięku
- wydłużony trzon ułatwia wkładanie i wyjmowanie zatyczek
- wykonane z elastomeru termoplastycznego (TPE), przez co są antyalergiczne

Poziom tłumienia: SNR = 33 dB(A), wysoki = 34 dB(A), średni = 30 dB(A), niski = 28 dB(A)

Opis	Op. zbior.	J. op.	Nr katalogowy	Cena sprz. netto €
	1 opakowanie	200 par	03258024	1,48



Zatyczki do uszu na pałku

Wykonanie:

- ergonomiczny kształt
- precyzyjna regulacja szerokości głowy
- składane – dzięki czemu można je łatwo schować np. w kieszeni na piersi

Poziom tłumienia: SNR = 33 dB(A), wysoki = 34 dB(A), średni = 30 dB(A), niski = 28 dB(A)

Wykonanie	Op. zbior.	J. op.	Nr katalogowy	Cena sprz. netto €
Zatyczki do uszu na pałku	1 sztuka	1 sztuka	03258098	3,72
1 para zatyczek zapasowych	1 para	1 para	03258097	1,16

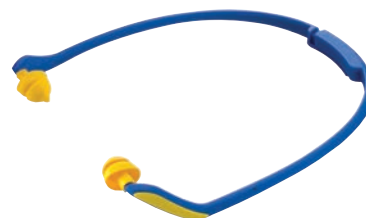

Dozownik do zatyczek do uszu

Wykonanie:

- wysokiej jakości zatyczki do pracy w otoczeniu o wysokim natężeniu hałasu
- dobre tłumienie hałasu w niskich zakresach częstotliwości

Poziom tłumienia: SNR = 37 dB(A), wysoki = 36 dB(A), średni = 34 dB(A), niski = 33 dB(A)

Zakres zastosowania: praca przy uruchamianiu silników odrzutowych i porównywalnych poziomach hałasu

Wykonanie	Op. zbior.	J. op.	Nr katalogowy	Cena sprz. netto €
Dozownik na 300 par (bez zawartości)	1 sztuka	1 sztuka	03258101	31,80
Opakowanie uzupełniające 300 par	1 opakowanie	300 par	03258100	47,28



fortis

fortis

fortis

fortis

Zatyczki do uszu 3M »1120«

Właściwości:

- wysoki komfort noszenia
- rozmiar uniwersalny, pasują do większości kanałów słuchowych
- zatyczki rozprężają się w uszach
- zatyczki ochronne do uszu jednorazowego użytku
- wykonane z rozciągliwej pianki poliuretanowej, która wraca do pierwotnego kształtu
- pakowane parami w higieniczną torebkę polietylenową

Poziom tłumienia: SNR = 34 dB(A), wysoki = 36 dB(A), średni = 30 dB(A), niski = 27 dB(A)

Dopuszczenie/norma: wg EN 352-2, badane na obecność substancji szkodliwych

	Op. zbior.	J. op.	Nr katalogowy	Cena sprz. netto €
	1 para	200 par	02947710	0,22



Zatyczki do uszu 3M »1100«

Właściwości:

- wysoki poziom tłumienia
- optymalne zamknięcie kanału słuchowego
- wygodne dopasowanie
- bezpieczne dla skóry
- powierzchnia gładka i odporna na zabrudzenia
- higieniczne, trwałe, komfortowe
- możliwość powieszenia
- hypoalergiczne zatyczki z pianki zapewniające minimalny nacisk w kanale słuchowym
- kształt stożka dobrze się dopasowuje do kształtu ucha i ułatwia wkładanie

Poziom tłumienia: SNR = 37 dB(A), wysoki = 37 dB(A), średni = 34 dB(A), niski = 31 dB(A)

Dopuszczenie/norma: wg EN 352-2, niepalne



1 para w torebce



w aluminiowym pojemniku do przechowywania

Opis	Op. zbior.	J. op.	Nr katalogowy	Cena sprz. netto €
Torebka z 1 parą	1 para	200 par	02880709	0,22
Aluminiowy pojemnik do przechowywania 2 par	1 sztuka	1 sztuka	01217198	8,50

Zatyczki do uszu 3M »1110«

Właściwości:

- hypoalergiczne zatyczki z pianki poliuretanowej
- wygodne w użytkowaniu
- minimalny nacisk w kanale słuchowym
- w komplecie z linką w praktycznym pudełku z dozownikiem

Poziom tłumienia: SNR = 37 dB(A), wysoki = 37 dB(A), średni = 34 dB(A), niski = 31 dB(A)

Dopuszczenie/norma: EN 352-1

	Op. zbior.	J. op.	Nr katalogowy	Cena sprz. netto €
	1 para	100 par	02880669	0,58



Zatyczki do uszu 3M »EAR Push In«

Właściwości:

- wysoki poziom tłumienia
- szybkie i łatwe do higienicznego wsunięcia za pomocą uchwytu
- nie wymagają wcześniejszego rolowania
- higieniczne
- zatyczki ochronne do uszu wielokrotnego użytku
- szczególnie przydatne do pracy w miejscach o wysokim natężeniu hałasu w silnie zanieczyszczonym otoczeniu

Poziom tłumienia: SNR = 38 dB(A)

Dopuszczenie/norma: wg EN 352-2



bez linki



z linką



Opis	Op. zbior.	J. op.	Nr katalogowy	Cena sprz. netto €
bez linki	1 opakowanie	100 par	02710938	48,76
z linką	-	-	03717519	92,50

Zatyczki do uszu 3M »EAR Ultrafit 14«

Właściwości:

- do stosowania w warunkach o natężeniu hałasu do 85 dB(A)
- odporne na wilgoć
- możliwość swobodnej rozmowy z normalną głośnością również z ochronnikami słuchu
- chronią przed niskim i szkodliwym natężeniem hałasu
- zatyczki ochronne do uszu wielokrotnego użytku
- niski poziom tłumienia
- w komplecie ze sznurkiem
- do stosowania ze sznurkiem lub bez
- z pojemnikiem do przechowywania

Poziom tłumienia: SNR = 14 dB(A), wysoki = 22 dB(A), średni = 10 dB(A), niski = 5 dB(A)

Dopuszczenie/norma: wg EN 352-2

Opis	Op. zbior.	J. op.	Nr katalogowy	Cena sprz. netto €
	1 opakowanie	50 par	03809375	139,66



Zatyczki do uszu 3M »1261«

Właściwości:

- łatwe do czyszczenia
- komfort noszenia
- bardzo wytrzymałe
- odporne na wilgoć
- niski poziom tłumienia
- zatyczki ochronne do uszu wielokrotnego użytku
- wstępnie formowane, z potrójnym kołnierzem
- chronią przed niskim i szkodliwym natężeniem hałasu
- do stosowania w warunkach o natężeniu hałasu do 85 dB(A)

Poziom tłumienia: SNR = 25 dB(A), wysoki = 27 dB(A), średni = 22 dB(A), niski = 20 dB(A)

Dopuszczenie/norma: wg EN 352-2

Opis	Op. zbior.	J. op.	Nr katalogowy	Cena sprz. netto €
	50 par	1 opakowanie po 50 par	03155428	86,90



Zatyczki do uszu 3M »EAR Tracers«

Właściwości:

- łatwe do czyszczenia
- bardzo wytrzymałe
- widoczne dla wykrywaczy metali
- kolor niebieski idealnie nadaje się do zastosowań w przemyśle farmaceutycznym i spożywczym
- do stosowania ze sznurkiem lub bez
- sznurek można z łatwością włożyć z powrotem po wyjęciu
- zatyczki ochronne do uszu wielokrotnego użytku
- wstępnie formowane, z potrójnym kołnierzem, z dodatkowym sznurkiem zabezpieczającym
- z pojemnikiem do przechowywania

Poziom tłumienia: SNR = 32 dB(A), wysoki = 33 dB(A), średni = 28 dB(A), niski = 25 dB(A)

Dopuszczenie/norma: wg EN 352-2

Op. zbior.	J. op.	Nr katalogowy	Cena sprz. netto €
50 par	1 opakowanie po 50 par	03809374	203,16

Zatyczki do uszu 3M »EAR Ultrafit Box«

Właściwości:

- wstępnie formowane zatyczki do uszu, z potrójnym kołnierzem
- z dodatkowym sznurkiem zabezpieczającym
- łatwe do czyszczenia
- bardzo wytrzymałe

Poziom tłumienia: SNR = 32 dB(A), wysoki = 33 dB(A), średni = 28 dB(A), niski = 25 dB(A)

Op. zbior.	J. op.	Nr katalogowy	Cena sprz. netto €
50 par	1 opakowanie po 50 par	03599497	125,00

Zatyczki do uszu 3M »EAR Ultrafit 20«

Właściwości:

- zaprojektowane do stosowania w obszarach o natężeniu hałasu do 93 dB(A)
- pozwalają na prowadzenie rozmów lub słuchanie muzyki
- nie wymagają rolowania
- wykonane z elastycznego materiału
- higieniczne i ekonomiczne
- brak konieczności regulacji rozmiaru
- zatyczki ochronne do uszu wielokrotnego użytku
- rozmiar uniwersalny
- do stosowania ze sznurkiem lub bez
- sznurek można z łatwością włożyć z powrotem po wyjęciu
- z pojemnikiem do przechowywania

Poziom tłumienia: SNR = 20 dB(A), wysoki = 25 dB(A), średni = 17 dB(A), niski = 10 dB(A)

Dopuszczenie/norma: wg EN 352-2

Op. zbior.	J. op.	Nr katalogowy	Cena sprz. netto €
50 par	1 opakowanie po 50 par	03763389	136,26



Zatyczki do uszu na pałąku 3M »EAR Caboflex 600«

Właściwości:

- możliwość noszenia w różnych pozycjach
- elastyczne i wszechstronne w użyciu
- bardzo lekkie
- szybkie zakładanie i zdejmowanie
- pałak umieszcza się pod podbródkiem, kiedy zatyczki nie są potrzebne
- możliwość łatwego mycia i czyszczenia
- ochronniki słuchu z pałakiem podbródkowym
- lekkie zatyczki do uszu na pałaku idealne do prac o zmiennym natężeniu hałasu
- stożkowate zatyczki do uszu, które dopasowują się do kanału słuchowego
- łatwa wymiana zatyczek
- dostępne zatyczki zapasowe

Poziom tłumienia: SNR = 21 dB(A), wysoki = 25 dB(A), średni = 17 dB(A), niski = 15 dB(A)

Dopuszczenie/norma: wg EN 352-2

Op. zbior.	J. op.	Nr katalogowy	Cena sprz. netto €
1 sztuka	1 sztuka	02623724	8,52

Zatyczki zapasowe 3M do »EAR Caboflex 600«

Właściwości:

- możliwość łatwego mycia i czyszczenia
- zatyczki zapasowe do zatyczek do uszu na pałaku Caboflex 600
- stożkowate zatyczki do uszu, które dopasowują się do kanału słuchowego
- łatwa wymiana zatyczek

Poziom tłumienia: SNR = 21 dB(A), wysoki = 25 dB(A), średni = 17 dB(A), niski = 15 dB(A)

Dopuszczenie/norma: wg EN 352-2

Op. zbior.	J. op.	Nr katalogowy	Cena sprz. netto €
1 opakowanie	50 par	01214650	4,66

Zatyczki do uszu na pałąku 3M »1310«

Właściwości:

- pałak elastyczny
- bardzo lekkie
- okrągłe zatyczki nie wnikają zbyt głęboko do kanału słuchowego
- łatwa wymiana zatyczek
- z pianki

Poziom tłumienia (dB): SNR = 26; wysoki = 30; średni = 22; niski = 19

Dopuszczenie/norma: wg EN 352-2

Op. zbior.	J. op.	Nr katalogowy	Cena sprz. netto €
1 sztuka	1 sztuka	02381468	6,72



Zatyczki zapasowe 3M do »1310«

Właściwości:

- okrągłe zatyczki nie wnikają zbyt głęboko do kanału słuchowego
- łatwa wymiana zatyczek
- z pianki

Poziom tłumienia (dB): SNR = 26; wysoki = 30; średni = 22; niski = 19

Dopuszczenie/norma: wg EN 352-2

	Op. zbior.	J. op.	Nr katalogowy	Cena sprz. netto €
	1 opakowanie	20 par	03790413	2,42



Zatyczki do uszu na pałąku 3M »EAR Band«

Właściwości:

- unikalny kształt pałąka zapobiega tarceniu o ubranie lub uderzaniu o inny sprzęt ochrony indywidualnej
- pałąk jest pewnie osadzony i nie ślizga się
- szybkie wkładanie i wyjmowanie, idealne dla osób poruszających się w warunkach o zmiennym natężeniu hałasu
- mogą być wygodnie noszone na szyi, gdy nie są używane

Poziom tłumienia: SNR = 21 dB(A), wysoki = 25 dB(A), średni = 17 dB(A), niski = 14 dB(A)

	Op. zbior.	J. op.	Nr katalogowy	Cena sprz. netto €
	1 sztuka	1 sztuka	03805778	5,98

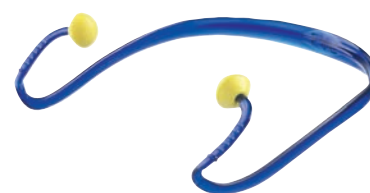

Dozownik 3M™ »One-Touch™ Pro« do zatyczek do uszu

Właściwości:

- prosty w obsłudze
- higieniczny
- z możliwością uzupełnienia
- lejek z podstawką
- z możliwością mocowania na ścianie

Poziom tłumienia:

Zakres poziomu tłumienia EAR Classic II: SNR = 28 dB(A), wysoki = 30 dB(A), średni = 24 dB(A), niski = 22 dB(A)

Dopuszczenie/norma: wg EN 352-2



uchwyt ścienny



dozownik



Uwaga: przy zamówieniu wkładu uzupełniającego z zatyczkami do uszu w razie potrzeby dozownik »One Touch« gratis! W takim przypadku proszę podać obydwa kody artykułów.

Wykonanie	Op. zbior.	J. op.	Nr katalogowy	Cena sprz. netto €
dozownik	1 sztuka	1 sztuka	04317767	na zapytanie
uchwyt ścienny	1 sztuka	1 sztuka	02216769	34,58

Zatyczki do uszu 3M, opakowanie uzupełniające

Właściwości:

- optymalne zamknięcie kanału słuchowego
- wygodne dopasowanie
- minimalny nacisk na kanał słuchowy
- odporne na wilgoć
- bezpieczne dla skóry

Wykonanie:

- zatyczki należy uformować przed użyciem
- z miękkiej pianki polimerowej, pochłaniającej energię
- szorstka powierzchnia dla zapewnienia niezawodnego tłumienia dźwięków, zapobiega wypadaniu zatyczek

Poziom tłumienia:

SNR = 28 dB(A), wysoki = 30 dB(A), średni = 24 dB(A), niski = 22 dB(A)

Dopuszczenie/norma: wg EN 352-2, niepalne

Opis	Op. zbior.	J. op.	Nr katalogowy	Cena sprz. netto €
Wkład uzupełniający po 500 par »EAR Classic 2«, do dozownika »One Touch«	1 sztuka	500 par	03717507	108,46
Wkład uzupełniający po 500 par »EAR Soft«, do dozownika »One Touch«	1 sztuka	500 par	03575279	93,76
Opakowanie uzupełniające po 500 par »EAR Top up«	1 opakowanie	500 par	03599473	100,00
Opakowanie uzupełniające po 500 par »EAR Soft«	1 opakowanie	500 par	03576039	93,76

Zatyczki do uszu na pałąku 3M »EAR Caps 200«

Właściwości:

- wysoki komfort noszenia
- bardzo lekkie
- do noszenia pod brodą lub na szyi
- higieniczne, ponieważ nie wymagają wcześniejszego formowania
- niewielkie przenoszenie hałasu przez pałąk
- pałąk umieszcza się pod podbródkiem, kiedy zatyczki nie są potrzebne
- możliwość łatwego mycia i czyszczenia
- kulisty kształt zatyczek uszczelnia wejście kanału słuchowego
- nie wymagają wcześniejszego formowania
- łatwa wymiana zatyczek
- mogą być używane w miejscach o dużym natężeniu hałasu przez cały dzień
- jako jednorazowa ochrona słuchu dla odwiedzających

Poziom tłumienia: SNR = 23 dB(A), wysoki = 27 dB(A), średni = 19 dB(A), niski = 17 dB(A)

Dopuszczenie/norma: wg EN 352-2

Opis	Op. zbior.	J. op.	Nr katalogowy	Cena sprz. netto €
	1 sztuka	1 sztuka	03482985	5,08

Zatyczki zapasowe 3M

Właściwości:

- do zatyczek do uszu na pałąku »Caps 200«/»Band«/»Flexi Cap«

Opis	Op. zbior.	J. op.	Nr katalogowy	Cena sprz. netto €
	1 opakowanie	200 par	03681184	1,84

3M



Zatyczki do uszu na pałaku 3M »EAR Flexi Cap«

Właściwości:

- możliwość noszenia w różnych pozycjach
- elastyczne i wszechstronne w użyciu
- miękkie zatyczki z PU zapewniają wysoki komfort użytkowania
- bardzo lekkie
- higieniczne, ponieważ nie wymagają wcześniejszego formowania
- pałak umieszcza się pod podbródkiem, kiedy zatyczki nie są potrzebne
- możliwość łatwego mycia i czyszczenia
- zatyczki ochronne do uszu z innowacyjnym pałakiem na zawiasach
- kulisty kształt zatyczek uszczelnia wejście kanału słuchowego
- łatwa wymiana zatyczek
- mogą być używane w miejscach o dużym natężeniu hałasu przez cały dzień
- jako jednorazowa ochrona słuchu dla odwiedzających
- dostępne zatyczki zapasowe

Poziom tłumienia: SNR = 21 dB(A), wysoki = 26 dB(A), średni = 19 dB(A), niski = 17 dB(A)

Dopuszczenie/norma: wg EN 352-2

	Op. zbior.	J. op.	Nr katalogowy	Cena sprz. netto €
	1 sztuka	1 sztuka	03790422	6,94

Zatyczki do uszu 3M »EAR Classic II«

Właściwości:

- optymalne zamknięcie kanału słuchowego
- wygodne dopasowanie
- minimalny nacisk na kanał słuchowy
- odporne na wilgoć
- bezpieczne dla skóry
- zatyczki należy uformować przed użyciem
- z miękkiej pianki polimerowej, pochłaniającej energię
- szorstka powierzchnia dla zapewnienia niezawodnego tłumienia dźwięków, zapobiega wypadaniu zatyczek

Poziom tłumienia:

SNR = 28 dB(A), wysoki = 30 dB(A), średni = 24 dB(A), niski = 22 dB(A)

Dopuszczenie/norma: wg EN 352-2, niepalne

Opis	Op. zbior.	J. op.	Nr katalogowy	Cena sprz. netto €
50 pudełek po 5 par	1 sztuka	1 sztuka	03638593	75,00
Pudełko po 250 par	1 sztuka	1 sztuka	03599759	62,50
Worek po 200 par	1 sztuka	1 sztuka	03903276	48,72



Zatyczki do uszu 3M™ »E-A-R™ Express™«



Właściwości:

- szybkie i łatwe do higienicznego wsunięcia za pomocą uchwytu
- zatyczki rozprężają się w kanale słuchowym
- piankowa końcówka uszczelnia praktycznie każdy kanał słuchowy
- można myć, higieniczne
- kompatybilne z innymi elementami wyposażenia
- nie wymagają wcześniejszego rolowania

Wykonanie:

- zatyczki ochronne do uszu wielokrotnego użytku
- szczególnie przydatne do pracy w miejscach o wysokim natężeniu hałasu w silnie zanieczyszczonym otoczeniu

Poziom tłumienia: SNR = 28 dB(A), wysoki = 30 dB(A), średni = 24 dB(A), niski = 22 dB(A)

Dopuszczenie/norma: wg EN 352-2

RNR* 87 dB(A) – 98 dB(A)

Hałas przekracza próg bezpieczeństwa, konieczne jest używanie ochronników słuchu. Idealne w przypadku hałasu o wysokich częstotliwościach.



bez linki



z linką

Opis	Op. zbior.	J. op.	Nr katalogowy	Cena sprz. netto €
z linką	1 sztuka	1 sztuka	03717512	1,36
bez linki	1 para	1 para	03717513	0,98

Zatyczki do uszu 3M™ »E-A-R™ Soft™«



Właściwości:

- wysoki komfort noszenia
- niezawodna ochrona
- rozmiar uniwersalny, pasują do większości kanałów słuchowych
- zatyczki rozprężają się w uszach
- zatyczki ochronne do uszu jednorazowego użytku
- wykonane z rozciągliwej pianki poliuretanowej, która wraca do pierwotnego kształtu
- pakowane parami w higieniczną torebkę polietylenową

Poziom tłumienia:

SNR = 36 dB(A), wysoki = 34 dB(A), średni = 34 dB(A), niski = 31 dB(A)

Dopuszczenie/norma: wg EN 352-2, badane na obecność substancji szkodliwych

RNR* 95 dB(A) – 110 dB(A)

Hałas przekracza próg bezpieczeństwa, konieczne jest używanie ochronników słuchu. Idealne w przypadku hałasu o wszystkich częstotliwościach.



żółty neon, bez linki



żółty neon, z linką

Opis	Op. zbior.	J. op.	Nr katalogowy	Cena sprz. netto €
z linką	200 sztuk	200 sztuk	04442270	95,00

Zatyczki do uszu 3M™ »E-A-R™ Classic™ Soft«

Właściwości:

- optymalne zamknięcie kanału słuchowego
- pianka reaguje na temperaturę ciała, staje się bardziej miękka i dopasowuje się do kanału słuchowego
- bezpieczne dla skóry
- przyjazna dla środowiska pianka poliuretanowa
- lekki, równomierny nacisk na kanał słuchowy, wygodne dopasowanie
- zatyczki należy uformować przed użyciem
- z miękkiej pianki polimerowej, pochłaniającej energię
- szorstka powierzchnia dla zapewnienia niezawodnego tłumienia dźwięków, zapobiega wypadaniu zatyczek

Poziom tłumienia:

SNR = 36 dB(A), wysoki = 34 dB(A), średni = 31 dB(A), niski = 31 dB(A)

Dopuszczenie/norma: wg EN 352-2, niepalne

RNR* 87 dB(A) – 98 dB(A)

Hałas przekracza próg bezpieczeństwa, konieczne jest używanie ochronników słuchu. Idealne w przypadku hałasu o wysokich częstotliwościach.



bez linki

z linką

Opis	Op. zbior.	J. op.	Nr katalogowy	Cena sprz. netto €
z linką	200 sztuk	200 sztuk	02754065	150,00
bez linki	200 par	pudełko po 200 par	02754064	69,24

Zatyczki ochronne 3M™ »Tri-Flange™«

Właściwości:

- silikonowe zatyczki z potrójnym kołnierzem
- uchwyt umożliwia szybkie i higieniczne wsunięcie zatyczek do uszu
- miękkie, elastyczne kołnierze dopasowują się do kształtu kanału słuchowego
- można je myć i wielokrotnie stosować

Poziom tłumienia: SNR = 29 dB(A), wysoki = 29 dB(A), średni = 27 dB(A), niski = 24 dB(A)

RNR* 94 dB(A) – 105 dB(A)

Hałas przekracza próg bezpieczeństwa, konieczne jest używanie ochronników słuchu. Idealne w przypadku hałasu o wysokich i średnich częstotliwościach.



	Nr katalogowy	Cena sprz. netto €
	04442284	200,00

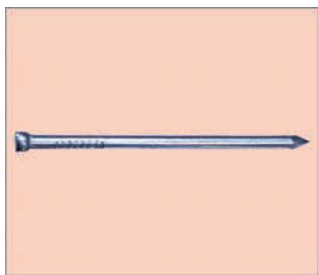

Gwoździe druciaki

Strona 3/99

Kaseta asortymentowa
(z wyposażeniem)

Strona 3/4



Pręty kotwiące

Strona 3/81

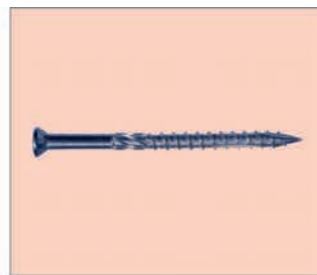

Wkręty do konstrukcji

Strona 3/71

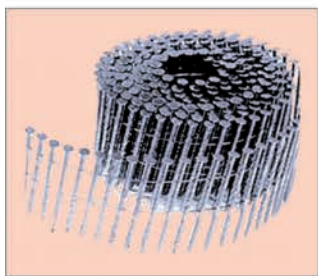

Gwoździe kołętowane

Strona 3/98



Łańcuchy spawane

Strona 3/121



Rozety do wkrętów do drewna

Strona 3/72

Wkręty do płyt
gipsowo-kartonowych

Strona 3/57

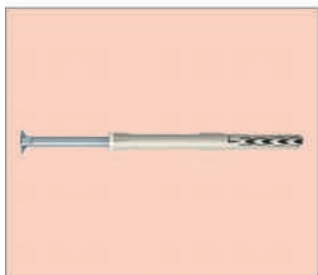

Kołki ramowe

Strona 3/92



Nakrętki motylkowe

Strona 3/21



Śruby dystansowe

Strona 3/52



Wkręty do płyt wiórowych

Strona 3/60



Kołki rozporowe E-NORMpro

Strona 3/73



Napinacz drutu

Strona 3/131



Śruby z łbem stożkowym

Strona 3/38



Zaprawa iniekcyjna

Strona 3/79



Kaseta asortymentowa

Strona 3/2



Podkładki sprężynowe

Strona 3/20



Śruby z łbem sześciokątnym

Strona 3/26



Zawlecзки

Strona 3/19



PROC – S97

Uniwersalny wkład ze skośnym dnem do indywidualnych rozmiarów kartonów.

Wymiary w mm:

szer. = 525, wys. = 20, gł. = 325

Dostawa bez przegród

Op. zbior.	J. op.	Nr katalogowy	Cena sprz. netto €
1 sztuka	5 sztuk	03066564	3,96

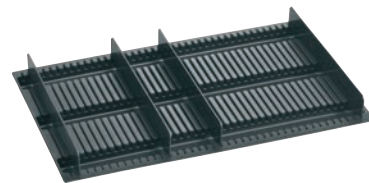

Ilustracja przedstawia wkład z przegradami

PROC – F97

Przegroda do uniwersalnego wkładu ze skośnym dnem S97.

Wymiary w mm:

dł. = 305, wys. = 50

Op. zbior.	J. op.	Nr katalogowy	Cena sprz. netto €
1 sztuka	50 sztuk	03066566	0,68

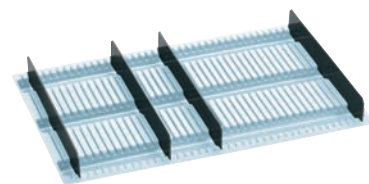
**PROC – I20**

Wkład do szuflady.

Z 20 komorami, pusty.

Op. zbior.	J. op.	Nr katalogowy	Cena sprz. netto €
1 sztuka	10 sztuk	02832502	8,20

**PROC – I18**

Wkład do szuflady.

Z 18 komorami, pusty.

Op. zbior.	J. op.	Nr katalogowy	Cena sprz. netto €
1 sztuka	10 sztuk	02832501	2,46

**PROC – I17**

Wkład do szuflady.

Z 17 komorami, pusty.

Op. zbior.	J. op.	Nr katalogowy	Cena sprz. netto €
1 sztuka	10 sztuk	02832500	2,46



PROC – I12

Wkład do szuflady.
Z 12 komorami, pusty.

Op. zbior.	J. op.	Nr katalogowy	Cena sprz. netto €
1 sztuka	10 sztuk	02832499	2,46

**PROC – I08**

Wkład do szuflady.
Z 8 komorami, pusty.

Op. zbior.	J. op.	Nr katalogowy	Cena sprz. netto €
1 sztuka	10 sztuk	02832498	2,46

**PROC – I06**

Wkład do szuflady.
Z 6 komorami, pusty.

Op. zbior.	J. op.	Nr katalogowy	Cena sprz. netto €
1 sztuka	10 sztuk	02832497	5,78

**PROC – Z15**

Listwa montażowa, do nasadzenia.
Wymiary w mm:
szer. = 480, wys. = 26

Op. zbior.	J. op.	Nr katalogowy	Cena sprz. netto €
1 sztuka	25 sztuk	02832494	1,04

**PROC – Z16**

Listwa montażowa, do naklejania.
Wymiary w mm:
szer. = 480, wys. = 26

Op. zbior.	J. op.	Nr katalogowy	Cena sprz. netto €
1 sztuka	25 sztuk	02832495	4,36



Stelaż do kaset asortymentowych E-NORMpro

- pasuje do 5 kaset asortymentowych E-NORMpro
- możliwość układania w stopy, możliwość montażu na ścianie
- płynnie pracujące teleskopowe prowadnice z pełnym wysuwem
- pokrywa kasety może być całkowicie otwarta po wysunięciu szuflady
- blokada poszczególnych szuflad i centralny zamek
- ekologiczne, bezkadmowe malowanie proszkowe
- korpus antracytowy RAL 7016, osłony czarne
- obciążenie podczas wysunięcia: do 18,5 kg
- obciążenie całkowite: do 92,0 kg
- wymiary (szer. x gł. x wys.): 416 x 256 x 434 mm

	Op. zbior.	J. op.	Nr katalogowy	Cena sprz. netto €
	1 sztuka	1 sztuka	01208179	274,50

E-NORMpro



Wkręty do płyt wiórowych, z łbem wpuszczanym, z gniazdem krzyżowym Z, ocynkowane na niebiesko

Zestaw nr 1

- 1730-częściowy zestaw wkrętów uniwersalnych, w wytrzymałej kasecie stalowej

Wykonanie:	średnica x długość:				
z łbem 5 mm:	3,0 x 12	3,0 x 16			
z łbem zwykłym:	3,0 x 12	3,0 x 16	3,0 x 20	3,5 x 20	3,5 x 25
	3,5 x 30	4,0 x 30	4,0 x 40	4,5 x 35	4,5 x 40
	4,5 x 45	5,0 x 40	5,0 x 50	5,0 x 60	6,0 x 80

Liczba części	Liczba komór	Op. zbior.	J. op.	Nr katalogowy	Cena sprz. netto €
1730	17	1 sztuka	1 sztuka	01208146	81,00

E-NORMpro



Wkręty do płyt wiórowych, z łbem wpuszczanym, z gniazdem krzyżowym Z, ocynkowane na żółto

Zestaw nr 2

- 1730-częściowy zestaw wkrętów uniwersalnych, w wytrzymałej kasecie stalowej

Wykonanie:	średnica x długość:				
z łbem 5 mm:	3,0 x 12	3,0 x 16			
z łbem zwykłym:	3,0 x 12	3,0 x 16	3,0 x 20	3,5 x 20	3,5 x 25
	3,5 x 30	4,0 x 30	4,0 x 40	4,5 x 35	4,5 x 40
	4,5 x 45	5,0 x 40	5,0 x 50	5,0 x 60	6,0 x 80

Liczba części	Liczba komór	Op. zbior.	J. op.	Nr katalogowy	Cena sprz. netto €
1730	17	1 sztuka	1 sztuka	01208147	81,00

E-NORMpro



Wkręty do płyt wiórowych, Pan Head, z gniazdem krzyżowym Z, ocynkowane na niebiesko

Zestaw nr 3

- 1700-częściowy zestaw wkrętów uniwersalnych, w wytrzymałej kasecie stalowej

Średnica x długość:				
3,0 x 10	3,0 x 12	3,0 x 16	3,0 x 20	3,5 x 20
3,5 x 25	3,5 x 30	4,0 x 30	4,0 x 35	4,0 x 40
4,5 x 30	4,5 x 35	4,5 x 45	5,0 x 30	5,0 x 40
5,0 x 50	5,0 x 60			

Liczba części	Liczba komór	Op. zbior.	J. op.	Nr katalogowy	Cena sprz. netto €
1730	17	1 sztuka	1 sztuka	01208148	85,48

E-NORMpro



Wkręty do płyt wiórowych, z łbem wpuszczanym, z gniazdem krzyżowym Z, stal szlachetna A2

Zestaw nr 6

- 925-częściowy zestaw wkrętów do płyt wiórowych, ze stali szlachetnej A2, w wytrzymałej kasecie stalowej

Średnica x długość:

3,0 x 16	3,0 x 20	3,0 x 25	3,5 x 25	3,5 x 30	
4,0 x 20	4,0 x 25	4,0 x 30	4,0 x 35	4,0 x 40	4,0 x 50
4,5 x 50	4,5 x 60	5,0 x 50	5,0 x 60	5,0 x 80	6,0 x 100

Liczba części	Liczba komór	Op. zbior.	J. op.	Nr katalogowy	Cena sprz. netto €
925	17	1 sztuka	1 sztuka	01208151	92,76

E-NORM



Wkręty do płyt wiórowych E-JET, z łbem wpuszczanym, z gniazdem Torx, ocynkowane na niebiesko

Zestaw nr 50

- 1230-częściowy zestaw wkrętów do płyt wiórowych, w wytrzymałej kasecie stalowej
- z łbem wpuszczanym, z gniazdem ttap®
- w zestawie bity ttap® T10, T15, T20 i T25

Średnica x długość:

3,0 x 16	3,0 x 20	3,0 x 30/18	3,5 x 35/21	3,5 x 40/24
4,0 x 30/18	4,0 x 40/24	4,0 x 50/30	4,0 x 60/36	4,5 x 30/18
4,5 x 40/24	4,5 x 50/36	4,5 x 60/36	5,0 x 40/24	5,0 x 50/30
5,0 x 60/36	5,0 x 80/48			

Liczba części	Liczba komór	Op. zbior.	J. op.	Nr katalogowy	Cena sprz. netto €
1230	17	1 sztuka	1 sztuka	03892768	83,56

Wkręty do płyt wiórowych E-JET, z łbem wpuszczanym, z gniazdem Torx, ocynkowane na żółto

Zestaw nr 51

- 1230-częściowy zestaw wkrętów do płyt wiórowych, w wytrzymałej kasecie stalowej
- z łbem wpuszczanym, z gniazdem ttap®
- w zestawie bity ttap® T10, T15, T20 i T25

Średnica x długość:

3,0 x 16	3,0 x 20	3,0 x 30/18	3,5 x 35/21	3,5 x 40/24
4,0 x 30/18	4,0 x 40/24	4,0 x 50/30	4,0 x 60/36	4,5 x 30/18
4,5 x 40/24	4,5 x 50/36	4,5 x 60/36	5,0 x 40/24	5,0 x 50/30
5,0 x 60/36	5,0 x 80/48			

Liczba części	Liczba komór	Op. zbior.	J. op.	Nr katalogowy	Cena sprz. netto €
1230	17	1 sztuka	1 sztuka	03892769	83,56



HECO-UNIX-plus, z łbem wpuszczanym, z gniazdem T-Drive, ocynkowane na niebiesko



Zestaw nr 54

- 1310-częściowy zestaw wkrętów, w wytrzymałej kasie stalowej
- wkręty uniwersalne z pełnym gwintem, z napędem T-Drive, do zastosowań w kołkach i materiałach drewno-pochodnych
- w zestawie bity T-Drive w rozmiarach T15, T20, T25 i T30
- ETA-11/0452

Średnica x długość:

3,5 x 20	3,5 x 25	3,5 x 30	4,0 x 30	4,0 x 35	4,0 x 40
4,5 x 40	4,5 x 50	5,0 x 60	5,0 x 80	6,0 x 100	6,0 x 120

Liczba części	Liczba komór	Op. zbior.	J. op.	Nr katalogowy	Cena sprz. netto €
1310	11	1 sztuka	1 sztuka	03892772	120,78



Wkręty do płyt wiórowych, z łbem wpuszczanym, z gniazdem Torx, stal szlachetna A2



Zestaw nr 52

- 850-częściowy zestaw wkrętów do płyt wiórowych ze stali szlachetnej A2, w wytrzymałej kasie stalowej

Średnica x długość:

3,0 x 20	3,0 x 30	3,5 x 25	3,5 x 30	4,0 x 25
4,0 x 30/18	4,0 x 40/24	4,0 x 50/30	4,0 x 60/36	4,5 x 30/18
4,5 x 40/24	4,5 x 50/30	4,5 x 60/36	5,0 x 40/24	5,0 x 50/36
5,0 x 60/36	5,0 x 80/48			

Liczba części	Liczba komór	Op. zbior.	J. op.	Nr katalogowy	Cena sprz. netto €
850	17	1 sztuka	1 sztuka	03892770	80,88



Zawlecжки, DIN 94, ocynkowane



Zestaw nr 14

- 1115-częściowy zestaw zawleczek wg DIN 94, w wytrzymałej kasie stalowej

Średnica x długość:

1,6 x 32	2,0 x 40	2,5 x 22	2,5 x 32	3,2 x 20	3,2 x 32
3,2 x 40	4,0 x 32	4,0 x 40	4,0 x 50	5,0 x 40	5,0 x 50

Liczba części	Liczba komór	Op. zbior.	J. op.	Nr katalogowy	Cena sprz. netto €
1115	12	1 sztuka	1 sztuka	01208159	94,84



Podkładki, DIN 125, ocynkowane



Zestaw nr 45

- 1840-częściowy zestaw podkładek, DIN 125, kształt A, w wytrzymałej kasie stalowej

Średnica wewnętrzna:

3,2	4,3	5,3	6,4	8,4
10,5	13,0	15,0	17,0	21,0

Liczba części	Liczba komór	Op. zbior.	J. op.	Nr katalogowy	Cena sprz. netto €
1840	12	1 sztuka	1 sztuka	03892763	72,50



Pierścienie osadcze, DIN 471, czernione

Zestaw nr 17

- 180-częściowy zestaw pierścieni osadczych, DIN 471, w wytrzymałej kasie stalowej

Średnica wałka x grubość:

8 x 0,8	9 x 1,0	10 x 1,0	12 x 1,0	14 x 1,0	15 x 1,0	16 x 1,0	17 x 1,0
18 x 1,2	20 x 1,2	22 x 1,2	24 x 1,2	25 x 1,2	26 x 1,2	28 x 1,5	30 x 1,5
32 x 1,5	34 x 1,5						

Liczba części	Liczba komór	Op. zbior.	J. op.	Nr katalogowy	Cena sprz. netto €
180	18	1 sztuka	1 sztuka	01208162	72,60



E-NORM
PRO

Pierścienie osadcze, DIN 472, czernione

Zestaw nr 18

- 180-częściowy zestaw pierścieni osadczych, DIN 472, w wytrzymałej kasie stalowej

Średnica wałka x grubość:

15 x 1,0	16 x 1,0	18 x 1,0	19 x 1,0	20 x 1,0	22 x 1,0	23 x 1,2	24 x 1,2
25 x 1,2	26 x 1,2	28 x 1,2	30 x 1,2	32 x 1,2	33 x 1,2	24 x 1,5	36 x 1,5
37 x 1,5	38 x 1,5						

Liczba części	Liczba komór	Op. zbior.	J. op.	Nr katalogowy	Cena sprz. netto €
180	18	1 sztuka	1 sztuka	01208163	75,28



E-NORM
PRO

Trzpienie gwintowane, DIN 913–915-45H, niepowlekane

Zestaw nr 37

- 1450-częściowy zestaw trzpieni gwintowanych, w wytrzymałej kasie stalowej

Gwint x długość:

DIN 913-45H, z końcem płaskim, ściętym:

M4 x 5 M4 x 8 M5 x 6 M5 x 10 M6 x 8 M6 x 12

DIN 914-45H, z końcem stożkowym:

M4 x 8 M5 x 6 M6 x 10 M6 x 16 M8 x 10 M8 x 16

DIN 915-45H, z czopem walcowym:

M4 x 10 M5 x 20 M6 x 12 M6 x 16 M6 x 20 M8 x 16

Liczba części	Liczba komór	Op. zbior.	J. op.	Nr katalogowy	Cena sprz. netto €
1450	18	1 sztuka	1 sztuka	02350523	136,74



E-NORM
PRO

Trzpienie gwintowane, DIN 916-45H, niepowlekane

Zestaw nr 38

- 1300-częściowy zestaw trzpieni gwintowanych, DIN 916-45H, w wytrzymałej kasie stalowej
- wykonanie z końcem wgłębionym

Gwint x długość:

M4 x 4 M4 x 6 M4 x 8 M4 x 10 M5 x 6 M5 x 8
M5 x 10 M6 x 8 M6 x 10 M6 x 16 M6 x 20 M8 x 10
M8 x 12 M8 x 16 M8 x 20 M10 x 16 M10 x 20 M10 x 25

Liczba części	Liczba komór	Op. zbior.	J. op.	Nr katalogowy	Cena sprz. netto €
1300	18	1 sztuka	1 sztuka	02350524	113,52



E-NORM
PRO

Śruby z łbem walcowym, z gniazdem sześciokątnym, DIN 912-8.8, ocynkowane

ENORM

Zestaw nr 29

- 522-częściowy zestaw śrub z gniazdem sześciokątnym, DIN 912-8.8, w wytrzymałej kasie stalowej

Gwint x długość:

M5 x 20 M6 x 16 M6 x 20 M6 x 25 M6 x 30 M8 x 25
M8 x 30 M8 x 40 M10 x 30 M10 x 40 M10 x 50 M10 x 60

Liczba części	Liczba komór	Op. zbior.	J. op.	Nr katalogowy	Cena sprz. netto €
522	12	1 sztuka	1 sztuka	01208174	91,90



Śruby z łbem sześciokątnym, DIN 933-8.8, ocynkowane

ENORM

Zestaw nr 25

- 620-częściowy zestaw śrub z łbem sześciokątnym, DIN 933-8.8, w wytrzymałej kasie stalowej

Gwint x długość:

M5 x 20 M5 x 30 M6 x 16 M6 x 20 M6 x 25 M8 x 20
M8 x 30 M8 x 40 M10 x 30 M10 x 40 M10 x 50 M10 x 60

Liczba części	Liczba komór	Op. zbior.	J. op.	Nr katalogowy	Cena sprz. netto €
620	12	1 sztuka	1 sztuka	01208170	96,52



Śruby z łbem sześciokątnym, DIN 933, stal szlachetna A2

ENORM

Zestaw nr 34

- 435-częściowy zestaw śrub z łbem sześciokątnym, DIN 933, stal szlachetna A2, w wytrzymałej kasie stalowej

Gwint x długość:

M5 x 20 M5 x 30 M6 x 16 M6 x 20 M6 x 25 M8 x 20
M8 x 25 M8 x 30 M8 x 40 M10 x 30 M10 x 40 M10 x 50

Liczba części	Liczba komór	Op. zbior.	J. op.	Nr katalogowy	Cena sprz. netto €
435	12	1 sztuka	1 sztuka	02350520	124,12



Śruby calowe z nakrętkami, UNC, 8.8, ocynkowane

ENORM

Zestaw nr 42

- 465-częściowy zestaw śrub i nakrętek, w wytrzymałej kasie stalowej

Nakrętki:

1/4" 5/16" 3/8"

Śruby calowe 1/4" x: 1/2" 5/8" 3/4" 7/8" 1"

Śruby calowe 5/16" x: 5/8" 3/4" 7/8" 1" 1.1/4"

Śruby calowe 3/8" x: 3/4" 1" 1.1/4" 1.1/2" 1.3/4"

Liczba części	Liczba komór	Op. zbior.	J. op.	Nr katalogowy	Cena sprz. netto €
465	18	1 sztuka	1 sztuka	02350529	131,64



Śruby calowe z nakrętkami, UNF, 8.8, ocynkowane

E-NORM pro

Zestaw nr 43

- 465-częściowy zestaw śrub i nakrętek, w wytrzymałej kasie stalowej

Nakrętki:	1/4"	5/16"	3/8"			
Śruby calowe 1/4" x:	1/2"	5/8"	3/4"	7/8"	1"	
Śruby calowe 5/16" x:	5/8"	3/4"	7/8"	1"	1.1/4"	
Śruby calowe 3/8" x:	3/4"	1"	1.1/4"	1.1/2"	1.3/4"	

Liczba części	Liczba komór	Op. zbior.	J. op.	Nr katalogowy	Cena sprz. netto €
465	18	1 sztuka	1 sztuka	02350530	131,64



Nakrętki sześciokątne, DIN 934-8, ocynkowane

E-NORM pro

Zestaw nr 11

- 1753-częściowy zestaw nakrętek sześciokątnych, DIN 934-8, w wytrzymałej kasie stalowej

Wymiar nominalny:

M3	M4	M5	M6	M8	M10
M12	M14	M16	M18	M20	M22

Liczba części	Liczba komór	Op. zbior.	J. op.	Nr katalogowy	Cena sprz. netto €
1753	12	1 sztuka	1 sztuka	01208156	92,54

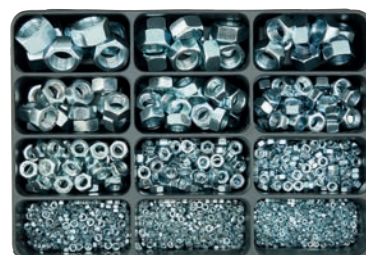

Nakrętki sześciokątne, DIN 934, stal szlachetna A2



E-NORM pro

Zestaw nr 46

- 1910-częściowy zestaw nakrętek sześciokątnych, DIN 934, stal szlachetna A2, w wytrzymałej kasie stalowej

Wymiar nominalny:

M3	M4	M5	M6	M8
M10	M12	M16	M20	

Liczba części	Liczba komór	Op. zbior.	J. op.	Nr katalogowy	Cena sprz. netto €
1910	12	1 sztuka	1 sztuka	03892764	98,60



Nakrętki, podkładki, podkładki sprężyste, ocynkowane

E-NORM pro

Zestaw nr 13

- 1425-częściowy zestaw nakrętek DIN 934, podkładek DIN 125 i podkładek sprężystych DIN 127, w wytrzymałej kasie stalowej

DIN 934	M3	M4	M5	M6	M8	M10
DIN 125	3,2	4,3	5,3	6,4	8,4	10,5
DIN 127	3,1	4,1	5,1	6,1	8,2	10,2

Liczba części	Liczba komór	Op. zbior.	J. op.	Nr katalogowy	Cena sprz. netto €
1425	18	1 sztuka	1 sztuka	01208158	67,88

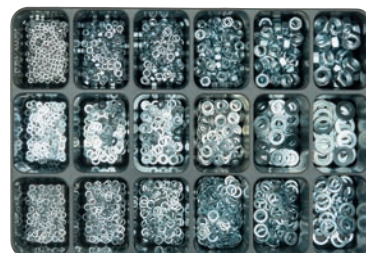

Śruby z łbem stożkowym, DIN 965, nakrętki, podkładki, stal szlachetna A2

Zestaw nr 31

- 1240-częściowy zestaw śrub gwintowanych, stal szlachetna A2, w wytrzymałej kasecie stalowej

DIN 965	M5 x 12	M5 x 16	M5 x 20	M5 x 25	M5 x 30	M5 x 35	M5 x 40
	M6 x 12	M6 x 16	M6 x 20	M6 x 25	M6 x 30	M6 x 35	M6 x 40
DIN 125	5,3	6,4					
DIN 934	M5	M6					

Liczba części	Liczba komór	Op. zbior.	J. op.	Nr katalogowy	Cena sprz. netto €
1240	18	1 sztuka	1 sztuka	01208176	134,10
1240	18	1 sztuka	1 sztuka	01208177	135,64



ENORM

NIERDZE
WNE

Nakrętki, nakrętki kołpakowe, ocynkowane i ze stali szlachetnej A2

Zestaw nr 53

- 970-częściowy zestaw nakrętek kołpakowych sześciokątnych DIN 934 / zabezpieczających DIN 985 i nakrętek kołpakowych DIN 1587, w wytrzymałej kasecie stalowej

DIN 934, ocynkowane	M 6	M 8	M 10
DIN 934, stal szlachetna A2	M 6	M 8	M 10
DIN 985, ocynkowane	M 6	M 8	M 10
DIN 985, stal szlachetna A2	M 6	M 8	M 10
DIN 1587, ocynkowane	M 6	M 8	M 10
DIN 1587, stal szlachetna A2	M 6	M 8	M 10

Liczba części	Liczba komór	Op. zbior.	J. op.	Nr katalogowy	Cena sprz. netto €
970	18	1 sztuka	1 sztuka	03892771	100,32



ENORM

NIERDZE
WNE

Zestaw ze stali szlachetnej A2

Zestaw nr 23

- 1525-częściowy zestaw ze stali szlachetnej A2: nakrętek DIN 934, nakrętek zabezpieczających DIN 985 i podkładek DIN 125 + DIN 9021, w wytrzymałej kasecie stalowej

DIN 934, A2:	M4	M5	M6	M8	M10
DIN 985, A2:	M4	M5	M6	M8	
DIN 125, A2:	4,3	5,3	6,4	8,4	10,5
DIN 9021, A2:	4,3	5,3	6,4	8,4	

Liczba części	Liczba komór	Op. zbior.	J. op.	Nr katalogowy	Cena sprz. netto €
1525	18	1 sztuka	1 sztuka	01208168	127,00



ENORM

NIERDZE
WNE

Nakrętki zabezpieczające, DIN 985, ocynkowane

Zestaw nr 28

- 1120-częściowy zestaw nakrętek zabezpieczających, DIN 985 w wytrzymałej kasecie stalowej

Wymiar nominalny:

M3	M4	M5	M6	M8	M10	M12	M16
----	----	----	----	----	-----	-----	-----

Liczba części	Liczba komór	Op. zbior.	J. op.	Nr katalogowy	Cena sprz. netto €
1120	8	1 sztuka	1 sztuka	01208173	86,94



ENORM

Tuleje rozprężne zaciskane, DIN 1481/ISO 8752, czernione

Zestaw nr 16

- 500-częściowy zestaw tulei rozprężnych zaciskanych wg DIN 1481/ISO 8751, w wytrzymałej kasecie stalowej

Średnica x długość:

2 x 20	2 x 30	3 x 20	3 x 40	4 x 40	4 x 60
5 x 30	5 x 40	5 x 60	6 x 40	6 x 50	6 x 60

Liczba części	Liczba komór	Op. zbior.	J. op.	Nr katalogowy	Cena sprz. netto €
500	12	1 sztuka	1 sztuka	01208161	96,68

Podkładki gwiazdkowe, DIN 6798, ocynkowane/podkładki podatne faliste, DIN 137, ocynkowane

Zestaw nr 36

- ok. 1500-częściowy zestaw podkładek gwiazdkowych i podkładek podatnych falistych, w wytrzymałej kasecie stalowej

DIN 6798 I, ocynkowane	4,00	5,00	6,00	8,00	10,00	12,00
DIN 6798 A, ocynkowane	4,00	5,00	6,00	8,00	10,00	12,00
DIN 137 B, ocynkowane	4,00	5,00	6,00	8,00	10,00	12,00

Liczba części	Liczba komór	Op. zbior.	J. op.	Nr katalogowy	Cena sprz. netto €
ok. 1500	18	1 sztuka	1 sztuka	02350522	97,52

Wkręty samowierzące, DIN 7504, ocynkowane

Zestaw nr 27

- 2005-częściowy zestaw wkrętów samowierzących, DIN 7504, w wytrzymałej kasecie stalowej

Kształt N, z łbem walcowym

3,5 x 13	3,5 x 16	3,9 x 13	3,9 x 16	3,9 x 19	4,2 x 16
4,2 x 19	4,2 x 25	4,8 x 16	4,8 x 19	4,8 x 22	4,8 x 25

Kształt P, z łbem wpuszczanym

3,5 x 13	3,9 x 16	3,9 x 19	3,9 x 25	4,2 x 16	4,2 x 25
----------	----------	----------	----------	----------	----------

Liczba części	Liczba komór	Op. zbior.	J. op.	Nr katalogowy	Cena sprz. netto €
2005	18	1 sztuka	1 sztuka	01208172	103,22

Pierścienie uszczelniające, miedziane, DIN 7603, kształt A

Zestaw nr 19

- 335-częściowy zestaw pierścieni uszczelniających, miedzianych, DIN 7603, w wytrzymałej kasecie stalowej

Wymiar nominalny:

Grubość 1,0 mm:	6 x 10	8 x 12	8 x 14	10 x 14	10 x 16
Grubość 1,5 mm:	12 x 16	12 x 18	14 x 18	14 x 20	16 x 22
	18 x 24	20 x 26	22 x 27		
Grubość 2,0 mm:	24 x 30	24 x 32	26 x 32	28 x 34	30 x 36

Liczba części	Liczba komór	Op. zbior.	J. op.	Nr katalogowy	Cena sprz. netto €
335	18	1 sztuka	1 sztuka	01208164	131,62

E-NORM



E-NORM



E-NORM



E-NORM



Blachowkręty, DIN 7981, ocynkowane

ENORM

Zestaw nr 8

- 2860-częściowy zestaw blachowkrętów, DIN 7981, w wytrzymałej kasecie stalowej
- z łbem walcowym, z gniazdem krzyżowym H

Średnica x długość:

2,9 x 9,5	3,5 x 9,5	3,5 x 13	3,5 x 16	3,5 x 19	3,9 x 9,5	3,9 x 13	3,9 x 16
3,9 x 19	4,2 x 13	4,2 x 16	4,2 x 19	4,2 x 22	4,8 x 13	4,8 x 16	4,8 x 19
4,8 x 22	4,8 x 25						

Liczba części	Liczba komór	Op. zbior.	J. op.	Nr katalogowy	Cena sprz. netto €
2860	18	1 sztuka	1 sztuka	01208153	114,40



Blachowkręty, DIN 7981, stal szlachetna A2

ENORM

Zestaw nr 7

- 1250-częściowy zestaw blachowkrętów, DIN 7981, ze stali szlachetnej A2, w wytrzymałej kasecie stalowej
- z łbem walcowym, z gniazdem krzyżowym H

Średnica x długość:

3,9 x 13	3,9 x 16	3,9 x 22	3,9 x 25	4,2 x 16	4,2 x 19	4,2 x 22	4,2 x 25
4,2 x 32	4,2 x 38	4,8 x 16	4,8 x 19	4,8 x 22	4,8 x 25	4,8 x 32	4,8 x 38

Liczba części	Liczba komór	Op. zbior.	J. op.	Nr katalogowy	Cena sprz. netto €
1250	18	1 sztuka	1 sztuka	01208152	132,84



Blachowkręty, DIN 7983, ocynkowane

ENORM

Zestaw nr 9

- 2200-częściowy zestaw blachowkrętów, DIN 7983, w wytrzymałej kasecie stalowej
- z łbem stożkowym soczewkowym, z gniazdem krzyżowym H

Średnica x długość:

2,9 x 9,5	2,9 x 13	3,5 x 13	3,5 x 16	3,5 x 19	3,9 x 13	3,9 x 16
3,9 x 19	3,9 x 22	4,2 x 16	4,2 x 19	4,2 x 22	4,8 x 25	4,8 x 32

Liczba części	Liczba komór	Op. zbior.	J. op.	Nr katalogowy	Cena sprz. netto €
2200	18	1 sztuka	1 sztuka	01208154	94,84



Zestaw blachowkrętów, ocynkowanych

ENORM

Zestaw nr 10

- 2530-częściowy zestaw blachowkrętów, DIN 7981, (z łbem walcowym, z gniazdem krzyżowym H) i blachowkrętów DIN 7983 (z łbem stożkowym soczewkowym, z gniazdem krzyżowym H), w wytrzymałej kasecie stalowej

Wykonanie:

średnica x długość:

DIN 7981	2,9 x 9,5	3,5 x 9,5	3,5 x 13	3,5 x 16	3,5 x 19	3,9 x 13
	3,9 x 16	4,2 x 13	4,2 x 16	4,2 x 19	4,8 x 16	4,8 x 19
DIN 7983	3,5 x 13	3,5 x 16	3,5 x 19	4,2 x 16	4,2 x 19	4,8 x 32

Liczba części	Liczba komór	Op. zbior.	J. op.	Nr katalogowy	Cena sprz. netto €
2530	18	1 sztuka	1 sztuka	01208155	106,98



Wkręty z łbem walcowym, DIN 7985, stal szlachetna A2

Zestaw nr 35

- 1400-częściowy zestaw wkrętów z łbem walcowym, ze stali szlachetnej, w wytrzymałej kasecie stalowej

Gwint x długość:

M3 x 6 M3 x 8 M3 x 10 M3 x 12 M4 x 6 M4 x 8 M4 x 10 M4 x 12
 M5 x 10 M5 x 12 M5 x 16 M5 x 20 M6 x 10 M6 x 12 M6 x 16 M6 x 20
 M6 x 25

Liczba części	Liczba komór	Op. zbior.	J. op.	Nr katalogowy	Cena sprz. netto €
1400	18	1 sztuka	1 sztuka	02350521	163,92

Podkładki, DIN 9021, ocynkowane

Zestaw nr 47

- 1675-częściowy zestaw podkładek, DIN 9021, w wytrzymałej kasecie stalowej

Średnica wewnętrzna:

3,2 4,3 5,3 6,4
 8,4 10,5 13,0 17,0

Liczba części	Liczba komór	Op. zbior.	J. op.	Nr katalogowy	Cena sprz. netto €
1675	8	1 sztuka	1 sztuka	03892765	76,90

Podkładki szerokie, ocynkowane

Zestaw nr 12

- 1190-częściowy zestaw podkładek szerokich, w wytrzymałej kasecie stalowej

Średnica wewn. x średnica zewn.:

4,3 x 20 5,3 x 20 6,5 x 20 8,5 x 20 6,5 x 25 8,5 x 25
 6,5 x 30 8,5 x 30 10,5 x 30 13,0 x 32 8,5 x 38 10,5 x 38

Liczba części	Liczba komór	Op. zbior.	J. op.	Nr katalogowy	Cena sprz. netto €
1190	12	1 sztuka	1 sztuka	01208157	89,86

Gniazdo smarowe, stożkowe, DIN 71412, ocynkowane

Zestaw nr 15

- 225-częściowy zestaw gniazd smarowych, w wytrzymałej kasecie stalowej

H1, proste A6 A8 A10 M6 x 1 M8 x 1 M10 x 1
 H2, kąt 45° M6 x 1 M8 x 1 M10 x 1
 H3, kąt 90° M6 x 1 M8 x 1 M10 x 1

Liczba części	Liczba komór	Op. zbior.	J. op.	Nr katalogowy	Cena sprz. netto €
225	12	1 sztuka	1 sztuka	01208160	228,16

E-NORM
pro

E-NORM
pro

E-NORM
pro

E-NORM
pro

Zawlecзки składane, zawlecзки sprężynowe, ocynkowane

Zestaw nr 24

- 148-częściowy zestaw zawleczek składanych i zawleczek sprężynowych, w wytrzymałej kasie stalowej

Zawlecзки sprężynowe pojedyncze:	3,2			
Zawlecзки sprężynowe podwójne:	3,2	4,0	5,0	
Zawlecзки składane:	4,5	6,0	8,0	10,0

Liczba części	Liczba komór	Op. zbior.	J. op.	Nr katalogowy	Cena sprz. netto €
148	8	1 sztuka	1 sztuka	01208169	114,14

ENORM



Artykuły z drutu zginanego

Zestaw nr 59

- 520-częściowy zestaw artykułów z drutu zginanego, w wytrzymałej kasie stalowej

Zawartość:

- art. 1 śruby pierścieniowe: 1/30 x 14
- art. 4 haki śrubowe, proste: 4/30, 4/50
- art. 4K haki śrubowe, proste: 4K/40, pokryte powłoką z tworzywa sztucznego
- art. 9 haki śrubowe, kątowe: 9/50 x 5,2, 9/65 x 5,8
- art. 11 haki śrubowe, wygięte: 11/30 x 2,6, 11/50 x 3,3
- art. 11E haki śrubowe, wygięte: 11E/M6 x 60
- art. 15K haki do sznurów na białiznę: 15K/65 x 4,8, pokryte powłoką z tworzywa sztucznego
- art. 48 śruby pierścieniowe: 48/M5 x 30, 48/M6 x 50

Liczba części	Liczba komór	Op. zbior.	J. op.	Nr katalogowy	Cena sprz. netto €
520	12	1 sztuka	1 sztuka	04440240	125,38

ENORM



Asortyment wyrobów jachtowych, ze stali szlachetnej

Zestaw nr 30

- 570-częściowy zestaw wyrobów jachtowych ze stali szlachetnej, w wytrzymałej kasie stalowej

DIN 933, A2:	M4 x 16, M5 x 30, M6 x 40, M8 x 40, M10 x 50
DIN 84, A2:	M4 x 16, M4 x 30, M5 x 16, M5 x 30, M6 x 20, M6 x 50
DIN 934, A2:	M4, M5, M6, M10
DIN 985, A2:	M4, M5, M6, M8, M10
DIN 125, A2:	4,3;5,3; 6,4; 8,4; 10,5
DIN 9021, A2:	4,3;5,3; 6,4; 8,4; 10,5
DIN 7981, A2:	3,9 x 13, 3,9 x 19, 4,8 x 16, 4,8 x 35
Szkiele A4:	5,0; 6,0; 8,0
Zaciski linki A4:	3; 4; 5; 6
Opaski kablów, kolor naturalny + czarny:	4,8 x 200
Opaski zaciskowe do węży A2:	12-20, 20-32
Karabińczyki A4:	50 x 5, 60 x 6, 80 x 8

Liczba części	Liczba komór	Op. zbior.	J. op.	Nr katalogowy	Cena sprz. netto €
570	12	1 sztuka	1 sztuka	01208175	158,54

ENORM

NIERDZE
WNE

Opaski kablowe z tworzywa sztucznego

Zestaw nr 26

- 740-częściowy zestaw opasek kablowych z poliamidu 6 (nylon), w wytrzymałej kasecie stalowej

Kolor naturalny:	2,5 x 100	3,6 x 140	4,8 x 200
Kolor czarny:	2,5 x 100	3,6 x 140	4,8 x 200

Liczba części	Liczba komór	Op. zbior.	J. op.	Nr katalogowy	Cena sprz. netto €
740	6	1 sztuka	1 sztuka	01208171	83,08

E-NORM



Łączniki kablowe, izolowane

Zestaw nr 39

- 690-częściowy zestaw izolowanych łączników płaskich, ustalających i zaciskanych, w wytrzymałej kasecie stalowej

Konektor płaski wąski:

kolor czerwony 6,3 0,25–1,0, kolor niebieski 6,3 1,5–2,5

Konektor płaski żeński:

kolor czerwony 6,3 0,25–1,0, kolor niebieski 6,3 1,5–2,5, kolor żółty 6,3 4–6

Konektor żeński (izolowany):

kolor czerwony 6,3 0,25–1,0, kolor niebieski 6,3 1,5–2,5

Końcówka oczkowa:

kolor czerwony M4 0,25–1,0, kolor czerwony M5 0,25–1,1, kolor niebieski M5 1,5–2,5, kolor niebieski M6 1,5–2,5, kolor żółty M8 4–6

Złączka do konektorów:

kolor czerwony 0,25–1,0, kolor niebieski 1,5–2,5, kolor żółty 4–6

Rozgałęźnik/łącznik ustalający:

kolor czerwony 0,25–1,0, kolor niebieski 1,5–2,5, kolor żółty 4–6

E-NORM



Liczba części	Liczba komór	Op. zbior.	J. op.	Nr katalogowy	Cena sprz. netto €
690	18	1 sztuka	1 sztuka	02350525	269,02

Wężyki termokurczliwe

Zestaw nr 56

- 165-częściowy zestaw wężyków termokurczliwych, długość 10 cm, czarnych, w wytrzymałej kasecie stalowej

Współczynnik kurczliwości 2:1:

2,4–1,2 mm	3,2–1,6 mm	4,8–2,4 mm	6,4–3,2 mm
9,5–4,8 mm	12,7–6,4 mm	19,0–9,5 mm	25,4–12,7 mm

Liczba części	Liczba komór	Op. zbior.	J. op.	Nr katalogowy	Cena sprz. netto €
165	8	1 sztuka	1 sztuka	04440241	102,56

E-NORM



Pierścienie uszczelniające typu "O-ring"

Zestaw nr 40

- 750-częściowy zestaw pierścieni uszczelniających typu "O-ring", wykonanych z perbananu PN 7070 H-5, w wytrzymałej kasecie stalowej

Grubość pierścienia 2,0:	3,0	4,0	5,0	6,0	7,0	8,0	10,0	12,0
Grubość pierścienia 2,5:	10,0	12,0	14,0	15,0	17,0	19,0		
Grubość pierścienia 3,0:	18,0	20,0	22,0	24,0				

Liczba części	Liczba komór	Op. zbior.	J. op.	Nr katalogowy	Cena sprz. netto €
750	18	1 sztuka	1 sztuka	02350526	171,78

E-NORM



Opaski zaciskowe do węży, DIN 3017, ocynkowane (W1)



Zestaw nr 57

- 110-częściowy zestaw opasek zaciskowych do węży, ze śrubą sześciokątną, rozmiar klucza 7 mm, z gniazdem krzyżowym, w wytrzymałej kasecie stalowej

Szerokość

taśmy (mm): 9 9 9 9 9 9 9

Zakres

mocowania

(mm): 8-12 10-16 12-20 16-25 16-25 20-32 25-40

Szerokość

taśmy (mm): 12 12 12 12 12

Zakres

mocowania

(mm): 12-20 16-25 20-32 25-40 32-50



Liczba części	Liczba komór	Op. zbior.	J. op.	Nr katalogowy	Cena sprz. netto €
110	11	1 sztuka	1 sztuka	04440242	116,56

Opaski zaciskowe z podwójnym uchem, ocynkowane (W1)

Zestaw nr 58

- 265-częściowy zestaw opasek zaciskowych, z podwójnym uchem, w wytrzymałej kasecie stalowej
- bez kleszczy montażowych

Szerokość taśmy (mm):	7,0	7,5	9,0	9,5
Zakres mocowania (mm):	7-9	13-15	20-23	28-31
Zakres mocowania (mm):	9-11	15-18	21-25	31-34
Zakres mocowania (mm):	11-13	17-20	25-28	34-37
Zakres mocowania (mm):	-	-	-	37-40

Liczba części	Liczba komór	Op. zbior.	J. op.	Nr katalogowy	Cena sprz. netto €
265	12	1 sztuka	1 sztuka	04440243	100,92

Wiertła HSS, walcowane rolkowo

Zestaw nr 44

- 170-częściowy zestaw wiertel krętych HSS, DIN 338, w wytrzymałej kasecie stalowej

Średnica wiertła:

1,0	1,5	2,0	2,5	3,0	3,5	4,0	4,5	5,0	5,5
6,0	6,5	7,0	7,5	8,0	8,5	9,0	9,5	10,0	10,5

Liczba części	Liczba komór	Op. zbior.	J. op.	Nr katalogowy	Cena sprz. netto €
170	20	1 sztuka	1 sztuka	02337055	168,04

Kaseta asortymentowa, pusta, 6 komór

- wkład (pusty) z 6 komorami

Op. zbior.	J. op.	Nr katalogowy	Cena sprz. netto €
1 sztuka	1 sztuka	01208187	45,70

Kaseta asortymentowa, pusta, 8 komór

- wkład (pusty) z 8 komorami

Op. zbior.	J. op.	Nr katalogowy	Cena sprz. netto €
1 sztuka	1 sztuka	01208183	45,70

E-NORM



E-NORM



E-NORM



E-NORM



Kaseta asortymentowa, pusta, 12 komór

- wkład (pusty) z 12 komorami

Op. zbior.	J. op.	Nr katalogowy	Cena sprz. netto €
1 sztuka	1 sztuka	01208184	45,70

ENORM

**Kaseta asortymentowa, pusta, 17 komór**

- wkład (pusty) z 17 komorami

Op. zbior.	J. op.	Nr katalogowy	Cena sprz. netto €
1 sztuka	1 sztuka	01208185	45,70

ENORM

**Kaseta asortymentowa, pusta, 18 komór**

- wkład (pusty) z 18 komorami

Op. zbior.	J. op.	Nr katalogowy	Cena sprz. netto €
1 sztuka	1 sztuka	01208186	45,70

ENORM

**Kaseta asortymentowa, pusta, 20 komór**

- wkład (pusty) z 20 komorami

Op. zbior.	J. op.	Nr katalogowy	Cena sprz. netto €
1 sztuka	1 sztuka	01208188	45,70

ENORM



Zawleccki, DIN 94, ocynkowane galwanicznie

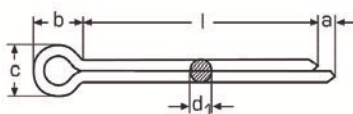

Wymiary mm	d ₁ maks. mm	a maks. mm	b ok. mm	c maks. mm	Op. zbior.	J. op.	Nr katalogowy	Cena sprz. netto €
2,0 x 40	1,8	2,5	4,0	3,6	100 sztuk	100 sztuk	01212204	2,98
2,5 x 22	2,3	2,5	5,0	4,6	100 sztuk	100 sztuk	01212202	2,84
2,5 x 32	2,3	2,5	5,0	4,6	100 sztuk	100 sztuk	01212203	3,04
3,2 x 20	2,9	3,2	6,4	5,8	100 sztuk	100 sztuk	01212205	2,98
3,2 x 32	2,9	3,2	6,4	5,8	100 sztuk	100 sztuk	01212206	3,08
3,2 x 40	2,9	3,2	6,4	5,8	100 sztuk	100 sztuk	01212207	3,20
4,0 x 32	3,7	4,0	8,0	7,4	100 sztuk	50 sztuk	01212208	3,50
4,0 x 40	3,7	4,0	8,0	7,4	100 sztuk	50 sztuk	01212209	3,62
4,0 x 50	3,7	4,0	8,0	7,4	100 sztuk	50 sztuk	01212249	4,34
5,0 x 40	4,6	4,0	10,0	9,2	100 sztuk	50 sztuk	01212210	5,20
5,0 x 50	4,6	4,0	10,0	9,2	100 sztuk	50 sztuk	01212211	6,00

Podkładki, DIN 125 / ISO 7089, 200 HV, kształt A, ocynkowane, opakowanie handlowe

- kompletne jednostki opakowania w woreczku z polietylenu

Wymiar nominalny = d ₁ mm	d ₂ mm	s mm	Op. zbior.	J. op.	Nr katalogowy	Cena sprz. netto €
4,3	9,0	0,8	100 sztuk	1000 sztuk	01212010	0,20
5,3	10,0	1,0	100 sztuk	1000 sztuk	01212011	0,30
6,4	12,0	1,6	100 sztuk	1000 sztuk	01212012	0,52
8,4	16,0	1,6	100 sztuk	1000 sztuk	01212013	0,76
10,5	20,0	2,0	100 sztuk	1000 sztuk	01212014	1,52
13,0	24,0	2,5	100 sztuk	500 sztuk	01212015	2,86
15,0	28,0	2,5	100 sztuk	500 sztuk	01212016	3,88
17,0	30,0	3,0	100 sztuk	500 sztuk	01212017	5,12
19,0	34,0	3,0	100 sztuk	500 sztuk	01212018	7,30
21,0	37,0	3,0	100 sztuk	200 sztuk	01212019	7,62
23,0	39,0	3,0	100 sztuk	200 sztuk	01212031	10,12
25,0	44,0	4,0	100 sztuk	200 sztuk	01212020	15,76

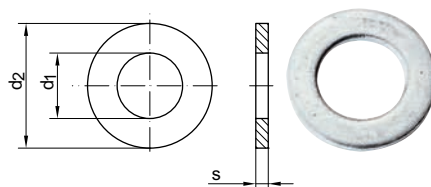

Podkładki, DIN 125 / ISO 7089, 200 HV, kształt A, ocynkowane, małe opakowania

Wymiar nominalny = d ₁ mm	d ₂ mm	s mm	Zawartość woreczka sztuk	Op. zbior.	J. op.	Nr katalogowy	Cena sprz. netto €
3,2	7,0	0,5	100	100 sztuk	2000 sztuk	01212021	0,62
4,3	9,0	0,8	100	100 sztuk	2000 sztuk	01212022	0,58
5,3	10,0	1,0	100	100 sztuk	1500 sztuk	01212023	0,60
6,4	12,0	1,6	100	100 sztuk	1000 sztuk	01212024	0,80
8,4	16,0	1,6	100	100 sztuk	1000 sztuk	01212025	1,06
10,5	20,0	2,0	100	100 sztuk	500 sztuk	01212026	1,78
13,0	24,0	2,5	100	100 sztuk	500 sztuk	01212027	2,86
15,0	28,0	2,5	100	100 sztuk	100 sztuk	01212028	4,58
17,0	30,0	3,0	100	100 sztuk	100 sztuk	01212029	5,50
19,0	34,0	3,0	100	100 sztuk	100 sztuk	01212030	7,66
21,0	37,0	3,0	100	100 sztuk	100 sztuk	02880920	9,38

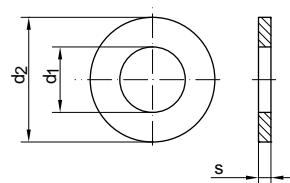

Podkładki, DIN 125, kształt A, stal szlachetna A2

Wymiar nominalny = d_1 mm	d_2 mm	s mm	Zawartość woreczka sztuk	Op. zbior.	J. op.	Nr katalogowy	Cena sprz. netto €
3,2	7,0	0,5	100	100 sztuk	1000 sztuk	02114801	0,36
4,3	9,0	0,8	100	100 sztuk	1000 sztuk	01212032	0,42
5,3	10,0	1,0	100	100 sztuk	1000 sztuk	01212033	0,46
6,4	12,0	1,6	100	100 sztuk	1000 sztuk	01212034	0,86
8,4	16,0	1,6	100	100 sztuk	500 sztuk	01212035	1,40
10,5	20,0	2,0	100	100 sztuk	500 sztuk	01212036	2,60
13,0	24,0	2,5	100	100 sztuk	100 sztuk	01212037	6,16
17,0	30,0	3,0	50	100 sztuk	50 sztuk	01212038	8,88

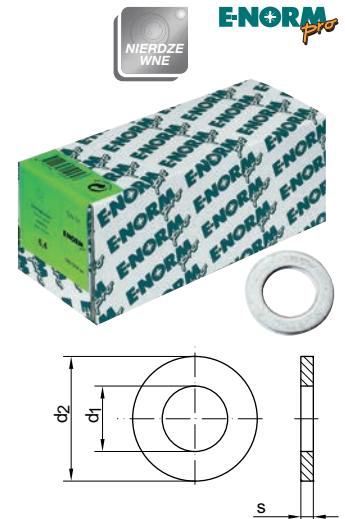

Podkładki sprężyste, DIN 127, kształt B, stal sprężynowa, ocynkowane galwanicznie, opakowanie handlowe

Wymiar nominalny mm	$d_{1min.}$ mm	$d_{2 maks.}$ mm	b mm	s mm	Op. zbior.	J. op.	Nr katalogowy	Cena sprz. netto €
5,0	5,1	9,2	1,8	1,2	100 sztuk	1000 sztuk	03892773	0,52
6,0	6,1	11,8	2,5	1,6	100 sztuk	1000 sztuk	03892774	0,74
8,0	8,1	14,8	3,0	2,0	100 sztuk	1000 sztuk	03892775	1,18
10,0	10,2	18,1	3,5	2,2	100 sztuk	1000 sztuk	03892776	1,76
12,0	12,2	21,1	4,0	2,5	100 sztuk	500 sztuk	03892777	2,54
16,0	16,2	27,4	5,0	3,5	100 sztuk	250 sztuk	03892778	6,02
20,0	20,2	33,6	6,0	4,0	100 sztuk	100 sztuk	01211492	10,36

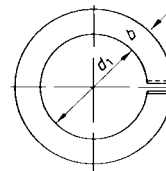

Podkładki sprężyste, DIN 127, kształt B, stal sprężynowa, ocynkowane galwanicznie, małe opakowania

Wymiar nominalny mm	$d_{1min.}$ mm	$d_{2 maks.}$ mm	b mm	s mm	Zawartość woreczka sztuk	Op. zbior.	J. op.	Nr katalogowy	Cena sprz. netto €
4,0	4,1	7,6	1,5	0,9	100	100 sztuk	1000 sztuk	01211494	0,60
5,0	5,1	9,2	1,8	1,2	100	100 sztuk	1000 sztuk	01211495	0,74
6,0	6,1	11,8	2,5	1,6	100	100 sztuk	1000 sztuk	01211496	1,02
8,0	8,1	14,8	3,0	2,0	100	100 sztuk	1000 sztuk	01211497	1,44
10,0	10,2	18,1	3,5	2,2	100	100 sztuk	500 sztuk	01211498	2,04
12,0	12,2	21,1	4,0	2,5	100	100 sztuk	500 sztuk	01211499	2,84
14,0	14,2	24,1	4,5	3,0	100	100 sztuk	100 sztuk	01211500	4,26
16,0	16,2	27,4	5,0	3,5	100	100 sztuk	100 sztuk	01211501	6,30

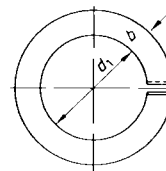

Podkładki sprężyste, DIN 127, kształt B, stal sprężynowa, stal szlachetna 1.4310



ENORM

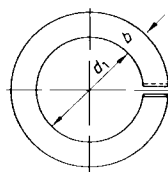

Wymiar nominalny mm	d _{1min.} mm	d _{2maks.} mm	b mm	s mm	Zawartość woreczka sztuk	Op. zbior.	J. op.	Nr katalogowy	Cena sprz. netto €
4,0	4,1	7,6	1,5	0,9	100	100 sztuk	1000 sztuk	02617350	0,56
5,0	5,1	9,2	1,8	1,2	100	100 sztuk	1000 sztuk	02617351	0,70
6,0	6,1	11,8	2,5	1,6	100	100 sztuk	1000 sztuk	02617352	1,20
8,0	8,1	14,8	3,0	2,0	100	100 sztuk	1000 sztuk	02617353	1,94
10,0	10,2	18,1	3,5	2,2	100	100 sztuk	500 sztuk	02617354	3,02
12,0	12,2	21,1	4,0	2,5	100	100 sztuk	500 sztuk	02617355	4,20

Nakrętki motylkowe, DIN 315, z żeliwa ciągliwego, ocynkowane galwanicznie

ENORM

d ₁	M4	M5	M6	M8	M10	M12	M16
d _{2min.}	6	8	10	13	17	20	26
d _{2maks.}	8	11	13	16	20	23	29
d _{3min.}	5,5	7,5	9,0	10,5	14,5	17,5	21,0
d _{3maks.}	7,0	9,0	11,0	12,5	16,5	19,5	23,0
e _{min.}	18	24	30	36	48	62	70
e _{maks.}	20	26	33	39	51	65	73
g _{1min.}	1,1	1,5	1,5	2,0	3,6	4,1	5,6
g _{1maks.}	1,9	2,3	2,3	2,8	4,4	4,9	6,4
h _{min.}	8,5	11,0	15,0	18,0	23,0	31,0	35,0
h _{maks.}	10,5	13,0	17,0	20,0	25,0	33,5	37,5
m _{min.}	3,2	4,0	5,0	6,5	8,0	10,0	13,0
m _{maks.}	4,6	6,5	8,0	10,0	12,0	14,0	17,0

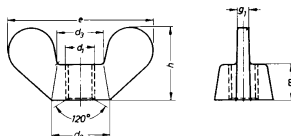

Wymiar nominalny	Op. zbior.	J. op.	Nr katalogowy	Cena sprz. netto €
M4	100 sztuk	100 sztuk	01211502	12,56
M5	100 sztuk	100 sztuk	01211503	13,90
M6	100 sztuk	100 sztuk	01211504	18,22
M8	100 sztuk	100 sztuk	01211505	26,46
M10	100 sztuk	100 sztuk	01211506	44,82
M12	100 sztuk	50 sztuk	01211507	83,98
M16	100 sztuk	25 sztuk	02367073	174,70

Nakrętki motylkowe, kształt amerykański, stal, ocynkowane

ENORM

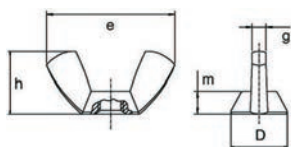

Wymiar nominalny	e mm	h mm	D mm	g mm	m mm	Op. zbior.	J. op.	Nr katalogowy	Cena sprz. netto €
M4	18,5	8,8	7,8	2,0	3,0	100 sztuk	200 sztuk	03084722	3,96
M5	22,0	10,5	9,5	2,6	4,0	100 sztuk	200 sztuk	03084723	4,60
M6	26,8	12,9	11,9	3,0	4,9	100 sztuk	100 sztuk	03084724	4,86
M8	30,3	14,8	13,5	3,3	5,4	100 sztuk	100 sztuk	03084725	6,70
M10	35,3	17,3	15,3	4,0	5,3	100 sztuk	50 sztuk	03084726	9,12
M12	47,5	22,5	20,5	5,0	7,9	100 sztuk	50 sztuk	03084727	22,78

Śruby motylkowe, DIN 316, z żeliwa ciągliwego, ocynkowane



- nakrętki motylkowe, z żeliwa ciągliwego, gwint stalowy

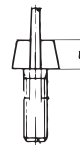
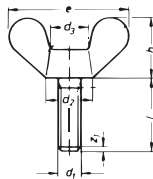

Wymiary	d ₂ maks.	d ₃ maks.	e maks.	g ₁ maks.	h maks.	m maks.	Op. zbior.	J. op.	Nr katalogowy	Cena sprz. netto €
mm	mm	mm	mm	mm	mm	mm				
M5 x 20	11	9	26	2,3	13	6,5	100 sztuk	100 sztuk	02758446	30,10
M6 x 12	13	11	33	2,3	17	8,0	100 sztuk	100 sztuk	02758450	35,78
M6 x 16	13	11	33	2,3	17	8,0	100 sztuk	100 sztuk	02758451	36,32
M6 x 20	13	11	33	2,3	17	8,0	100 sztuk	100 sztuk	02758452	36,58
M6 x 30	13	11	33	2,3	17	8,0	100 sztuk	100 sztuk	02758454	38,20
M6 x 40	13	11	33	2,3	17	8,0	100 sztuk	100 sztuk	02758455	40,64
M8 x 20	16	12,5	39	2,8	20	10,0	100 sztuk	100 sztuk	02758457	54,14
M8 x 30	16	12,5	39	2,8	20	10,0	100 sztuk	100 sztuk	02758459	56,30
M8 x 40	16	12,5	39	2,8	20	10,0	100 sztuk	100 sztuk	02758460	59,26
M10 x 30	20	16,5	51	4,4	25	12,0	100 sztuk	50 sztuk	02758464	91,00

Podkładki czworokątne, DIN 436, 100 HV, ocynkowane

Wymiar nominalny mm/cal	d ₁ mm	a mm	s mm	Op. zbior.	J. op.	Nr katalogowy	Cena sprz. netto €
13,5 / 1/2"	13,5	40	4	100 sztuk	100 sztuk	01211509	12,16
17,5 / 5/8"	17,5	50	5	100 sztuk	100 sztuk	01211510	25,12
22,0 / 3/4"	22,0	60	5	100 sztuk	50 sztuk	01211511	37,56

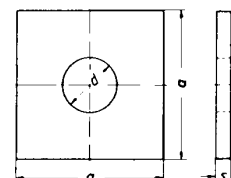

Podkładki, DIN 440 R, 100 HV, ocynkowane, kształt R

Wymiar nominalny = d ₁ mm	d ₂ mm	s mm	Liczba sztuk na palecie	Op. zbior.	J. op.	Nr katalogowy	Cena sprz. netto €
6,6	22	2	200000	100 sztuk	200 sztuk	01211512	1,62
9,0	28	3	70000	100 sztuk	200 sztuk	01211513	3,92
11,0	34	3	50000	100 sztuk	200 sztuk	01211514	5,80
13,5	44	4	22000	100 sztuk	200 sztuk	01211515	10,34
17,5	56	5	12000	100 sztuk	100 sztuk	01211516	20,68
22,0	72	6	8000	100 sztuk	50 sztuk	01211517	55,00
26,0	85	6	4000	100 sztuk	25 sztuk	01211518	90,00

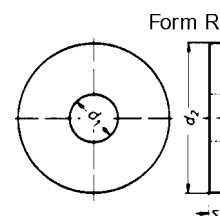

Wkręty do drewna, DIN 571, ocynkowane galwanicznie

(wkręty specjalistyczne, średnica 7 mm = wkręty do eternitu[®])

- stalowe, ocynkowane galwanicznie
- gwint częściowy
- bez kapturków

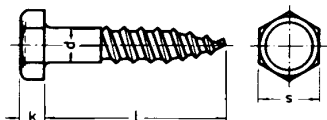

Wymiary (d x l)	s	k	Op. zbior.	J. op.	Nr katalogowy	Cena sprz. netto
mm	mm	mm				€
6 x 20	10	4,0	100 sztuk	500 sztuk	01211519	1,52
6 x 25	10	4,0	100 sztuk	500 sztuk	01211520	1,36
6 x 30	10	4,0	100 sztuk	500 sztuk	01211521	1,58
6 x 35	10	4,0	100 sztuk	200 sztuk	01211522	2,60
6 x 40	10	4,0	100 sztuk	200 sztuk	01211523	2,32
6 x 45	10	4,0	100 sztuk	200 sztuk	01211524	2,48
6 x 50	10	4,0	100 sztuk	200 sztuk	01211525	2,68
6 x 60	10	4,0	100 sztuk	200 sztuk	01211526	2,66
6 x 70	10	4,0	100 sztuk	200 sztuk	01211527	3,92
6 x 80	10	4,0	100 sztuk	200 sztuk	01211528	4,30
6 x 90	10	4,0	100 sztuk	100 sztuk	01211529	3,74
6 x 100	10	4,0	100 sztuk	100 sztuk	01211530	5,72
6 x 120	10	4,0	100 sztuk	100 sztuk	01211532	4,80
7 x 60	12	5,0	100 sztuk	100 sztuk	01211615	6,32
7 x 90	12	5,0	100 sztuk	100 sztuk	01211616	5,30
7 x 100	12	5,0	100 sztuk	100 sztuk	01211839	7,60
7 x 110	12	5,0	100 sztuk	100 sztuk	01211617	8,08
7 x 120	12	5,0	100 sztuk	100 sztuk	01211838	9,50
7 x 130	12	5,0	100 sztuk	100 sztuk	01211618	9,22
7 x 150	12	5,0	100 sztuk	100 sztuk	01213266	8,30
8 x 25	13	5,5	100 sztuk	200 sztuk	01211533	2,52
8 x 30	13	5,5	100 sztuk	200 sztuk	01211534	3,80
8 x 35	13	5,5	100 sztuk	200 sztuk	01211535	4,28
8 x 40	13	5,5	100 sztuk	200 sztuk	01211536	3,94
8 x 45	13	5,5	100 sztuk	200 sztuk	01211537	4,84
8 x 50	13	5,5	100 sztuk	200 sztuk	01211538	5,26
8 x 60	13	5,5	100 sztuk	200 sztuk	01211539	5,76
8 x 70	13	5,5	100 sztuk	100 sztuk	01211540	6,88
8 x 80	13	5,5	100 sztuk	100 sztuk	01211541	7,78
8 x 90	13	5,5	100 sztuk	100 sztuk	01211542	7,72
8 x 100	13	5,5	100 sztuk	100 sztuk	01211543	9,50
8 x 110	13	5,5	100 sztuk	100 sztuk	01211544	9,22
8 x 120	13	5,5	100 sztuk	100 sztuk	01211545	10,70
8 x 130	13	5,5	100 sztuk	100 sztuk	01211546	11,06
8 x 140	13	5,5	100 sztuk	50 sztuk	01211547	12,68
8 x 150	13	5,5	100 sztuk	50 sztuk	01211548	12,46
8 x 160	13	5,5	100 sztuk	50 sztuk	01211549	14,48
8 x 180	13	5,5	100 sztuk	50 sztuk	01211550	15,98
8 x 200	13	5,5	100 sztuk	50 sztuk	01211551	17,28
10 x 40	17	7,0	100 sztuk	100 sztuk	01211552	8,14
10 x 45	17	7,0	100 sztuk	100 sztuk	02617362	7,78
10 x 50	17	7,0	100 sztuk	100 sztuk	01211553	9,22
10 x 60	17	7,0	100 sztuk	100 sztuk	01211554	10,54
10 x 70	17	7,0	100 sztuk	100 sztuk	01211555	11,36
10 x 80	17	7,0	100 sztuk	100 sztuk	01211556	15,02
10 x 90	17	7,0	100 sztuk	100 sztuk	01211557	12,58
10 x 100	17	7,0	100 sztuk	100 sztuk	01211558	15,52
10 x 110	17	7,0	100 sztuk	50 sztuk	01211559	14,20
10 x 120	17	7,0	100 sztuk	50 sztuk	01211560	18,12
10 x 130	17	7,0	100 sztuk	50 sztuk	01211561	20,72
10 x 140	17	7,0	100 sztuk	50 sztuk	01211562	20,12
10 x 150	17	7,0	100 sztuk	50 sztuk	01211563	20,42
10 x 160	17	7,0	100 sztuk	50 sztuk	01211564	22,88
10 x 180	17	7,0	100 sztuk	25 sztuk	01211565	27,74
10 x 200	17	7,0	100 sztuk	25 sztuk	01211566	29,48
10 x 220	17	7,0	100 sztuk	25 sztuk	01211567	33,68
10 x 240	17	7,0	100 sztuk	25 sztuk	01211568	30,44
10 x 260	17	7,0	100 sztuk	25 sztuk	01211569	39,50
10 x 280	17	7,0	100 sztuk	25 sztuk	01211570	37,58
10 x 300	17	7,0	100 sztuk	25 sztuk	01211571	38,64
12 x 40	19	8,0	100 sztuk	100 sztuk	01211572	8,20
12 x 50	19	8,0	100 sztuk	100 sztuk	01211573	14,06
12 x 60	19	8,0	100 sztuk	100 sztuk	01211574	14,62

Ciąg dalszy na następnej stronie

Ciąg dalszy

Wymiary (d x l)	s	k	Op. zbior.	J. op.	Nr katalogowy	Cena sprz. netto
mm	mm	mm				€
12 x 70	19	8,0	100 sztuk	50 sztuk	01211575	16,58
12 x 80	19	8,0	100 sztuk	50 sztuk	01211576	18,22
12 x 90	19	8,0	100 sztuk	50 sztuk	01211577	17,88
12 x 100	19	8,0	100 sztuk	50 sztuk	01211578	22,40
12 x 120	19	8,0	100 sztuk	50 sztuk	01211580	25,90
12 x 130	19	8,0	100 sztuk	50 sztuk	01211581	30,26
12 x 140	19	8,0	100 sztuk	25 sztuk	01211582	29,64
12 x 150	19	8,0	100 sztuk	25 sztuk	01211583	29,84
12 x 160	19	8,0	100 sztuk	25 sztuk	01211584	35,52
12 x 180	19	8,0	100 sztuk	25 sztuk	01211585	40,00
12 x 200	19	8,0	100 sztuk	25 sztuk	01211586	42,38
12 x 220	19	8,0	100 sztuk	25 sztuk	01211587	45,50
12 x 240	19	8,0	100 sztuk	25 sztuk	01211588	44,26
12 x 260	19	8,0	100 sztuk	25 sztuk	01211589	47,74
12 x 280	19	8,0	100 sztuk	25 sztuk	01211590	66,02
12 x 300	19	8,0	100 sztuk	25 sztuk	01211591	59,64
12 x 320	19	8,0	100 sztuk	25 sztuk	01211592	47,62
12 x 340	19	8,0	100 sztuk	25 sztuk	01211593	80,40
12 x 360	19	8,0	100 sztuk	25 sztuk	01211594	69,22
12 x 380	19	8,0	100 sztuk	10 sztuk	01211595	82,10
12 x 400	19	8,0	100 sztuk	10 sztuk	01211837	114,84
16 x 100	24	10,0	100 sztuk	25 sztuk	01211596	36,60
16 x 120	24	10,0	100 sztuk	25 sztuk	01211597	41,74
16 x 140	24	10,0	100 sztuk	20 sztuk	01211598	48,82
16 x 160	24	10,0	100 sztuk	20 sztuk	01211599	64,48
16 x 180	24	10,0	100 sztuk	20 sztuk	01211600	75,08
16 x 220	24	10,0	100 sztuk	20 sztuk	01211602	78,36
16 x 240	24	10,0	100 sztuk	15 sztuk	01211603	72,56
16 x 260	24	10,0	100 sztuk	15 sztuk	01211604	84,28
16 x 280	24	10,0	100 sztuk	15 sztuk	01211605	97,06
16 x 300	24	10,0	100 sztuk	15 sztuk	01211606	117,28
16 x 320	24	10,0	100 sztuk	15 sztuk	01211607	111,44
16 x 340	24	10,0	100 sztuk	15 sztuk	01211608	117,48
16 x 360	24	10,0	100 sztuk	15 sztuk	01211609	123,00

Wkręty do drewna, DIN 571, stal szlachetna A2

Wymiary (d x l)	s	k	Op. zbior.	J. op.	Nr katalogowy	Cena sprz. netto
mm	mm	mm				€
6 x 30	10	4,0	100 sztuk	100 sztuk	01211620	6,56
6 x 40	10	4,0	100 sztuk	100 sztuk	01211621	8,06
6 x 50	10	4,0	100 sztuk	100 sztuk	01211622	9,26
6 x 60	10	4,0	100 sztuk	100 sztuk	01211623	10,92
6 x 70	10	4,0	100 sztuk	100 sztuk	01211624	11,56
6 x 80	10	4,0	100 sztuk	100 sztuk	01211625	13,12
8 x 40	13	5,5	100 sztuk	100 sztuk	01211627	14,44
8 x 50	13	5,5	100 sztuk	100 sztuk	01211628	18,22
8 x 60	13	5,5	100 sztuk	100 sztuk	01211629	19,16
8 x 70	13	5,5	100 sztuk	100 sztuk	01211630	20,62
8 x 80	13	5,5	100 sztuk	100 sztuk	01211631	23,94
8 x 90	13	5,5	100 sztuk	100 sztuk	01211632	26,80
8 x 100	13	5,5	100 sztuk	100 sztuk	01211633	28,38
8 x 120	13	5,5	100 sztuk	100 sztuk	01211634	32,64
10 x 50	17	7,0	100 sztuk	100 sztuk	01211635	27,80
10 x 60	17	7,0	100 sztuk	100 sztuk	01211636	34,68
10 x 70	17	7,0	100 sztuk	100 sztuk	01211637	35,72
10 x 80	17	7,0	100 sztuk	100 sztuk	01211638	39,56
10 x 100	17	7,0	100 sztuk	50 sztuk	01211639	49,14
10 x 120	17	7,0	100 sztuk	50 sztuk	01211640	56,18
10 x 140	17	7,0	100 sztuk	25 sztuk	01211641	64,08



ENORM

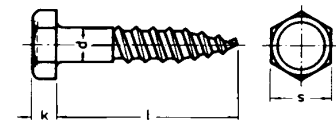

Podkładki z tworzywa sztucznego, 104 G-3N

Wymiary	Op. zbior.	J. op.	Nr katalogowy	Cena sprz. netto
mm				€
16 x 6 x 3	100 sztuk	100 sztuk	01211612	2,96



Uszczelki z tworzywa sztucznego, wypukłe, 102 N

Wymiary	Op. zbior.	J. op.	Nr katalogowy	Cena sprz. netto
mm				€
20 x 6	100 sztuk	100 sztuk	01211613	5,22



Kapturki do wkrętów o średnicy 7 mm

- pasują do wkrętów do eternitu
- z tworzywa sztucznego
- bez wkrętów

Kolor	Op. zbior.	J. op.	Nr katalogowy	Cena sprz. netto
				€
czarny	100 sztuk	100 sztuk	01211619	4,34



Element dystansowy, z tworzywa sztucznego, z uchem

- z uchem bocznym

Do profilu sinusoidalnego	Op. zbior.	J. op.	Nr katalogowy	Cena sprz. netto
mm				€
76/18	100 sztuk	100 sztuk	01211614	8,00



Śruby pierścieniowe, DIN 580, C 15 E, ocynkowane

Uwaga:

Należy pamiętać, że jest to norma DIN 580 CE.

Zgodnie z obowiązującą dyrektywą UE, stara norma DIN 580 C 15 nie może być już wprowadzana do obrotu, ponieważ wytrzymałość jest niewystarczająca dla wielu zastosowań.

W przypadku wystąpienia szkody odpowiedzialność ponosi dystrybutor!

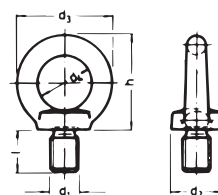

Wymiar nominalny	Wymiar wewn. pierścienia	Wymiar zewn. pierścienia	d ₂	l	Udźwig na 1 ciągnie	Udźwig na 2 ciągnie (45°)	Op. zbior.	J. op.	Nr katalogowy	Cena sprz. netto
	mm	mm	mm	mm	kg	kg				€
M6	16	28	17	12,0	80	50	100 sztuk	50 sztuk	02758433	46,32
M8	20	36	20	13,0	140	100	100 sztuk	50 sztuk	02758434	46,32
M10	25	45	25	17,0	230	170	100 sztuk	50 sztuk	02758435	75,24
M12	30	54	30	20,5	340	240	100 sztuk	25 sztuk	02758436	106,80
M16	35	63	35	27,0	700	500	100 sztuk	25 sztuk	02758438	159,12
M20	40	72	40	30,0	1.200	830	100 sztuk	10 sztuk	02758439	215,80
M24	50	90	50	36,0	1.800	1.290	100 sztuk	10 sztuk	02758440	484,08

Śruby pierścieniowe, DIN 580, stal szlachetna A2, kute

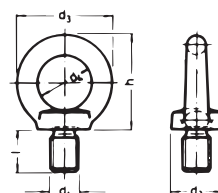

Wymiar nominalny	Wymiar wewn. pierścienia	Wymiar zewn. pierścienia	d ₂	l	Udźwig na 1 ciągnie	Udźwig na 2 ciągnie (45°)	Op. zbior.	J. op.	Nr katalogowy	Cena sprz. netto
	mm	mm	mm	mm	kg	kg				€
M6	20	36	20	13,0	80	50	100 sztuk	25 sztuk	03803671	148,06
M8	20	36	20	13,0	140	100	100 sztuk	25 sztuk	03803672	162,16
M10	25	45	25	17,0	230	170	100 sztuk	25 sztuk	03803673	246,76
M12	30	54	30	20,5	340	240	100 sztuk	10 sztuk	03803674	419,48

Nakrętki pierścieniowe, DIN 582, C 15 E, ocynkowane

Uwaga:

Należy pamiętać, że jest to norma DIN 582 CE.

Zgodnie z obowiązującą dyrektywą UE, stara norma DIN 582 C 15 nie może być już wprowadzana do obrotu, ponieważ wytrzymałość jest niewystarczająca dla wielu zastosowań.

W przypadku wystąpienia szkody odpowiedzialność ponosi dystrybutor!

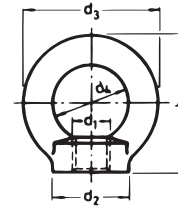

Wymiar nominalny	Wymiar wewn. pierścienia mm	Wymiar zewn. pierścienia mm	Udźwig na 1 ciągnio kg	Udźwig na 2 ciągnia (45°) kg	Op. zbior.	J. op.	Nr katalogowy	Cena sprz. netto €
M6	17	28	80	50	100 sztuk	50 sztuk	02758422	47,88
M8	20	39	140	100	100 sztuk	50 sztuk	02758423	48,12
M10	25	45	230	170	100 sztuk	50 sztuk	02758424	79,44
M12	30	54	340	240	100 sztuk	25 sztuk	02758425	106,80
M16	35	63	700	500	100 sztuk	25 sztuk	02758427	170,40
M20	40	72	1200	860	100 sztuk	10 sztuk	02758428	215,80
M24	50	90	1800	1290	100 sztuk	10 sztuk	02758429	481,92

Nakrętki pierścieniowe, DIN 582, stal szlachetna A2, kute

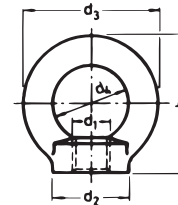

Wymiar nominalny	Wymiar wewn. pierścienia mm	Wymiar zewn. pierścienia mm	Udźwig na 1 ciągnio kg	Udźwig na 2 ciągnia (45°) kg	Op. zbior.	J. op.	Nr katalogowy	Cena sprz. netto €
M6	20	39	80	50	100 sztuk	25 sztuk	03803675	141,00
M8	20	39	140	100	100 sztuk	25 sztuk	03803676	158,64
M10	25	45	230	170	100 sztuk	25 sztuk	03803677	240,88
M12	30	54	340	240	100 sztuk	10 sztuk	03803678	370,14

Śruby z łbem sześciokątnym, DIN 601 (norma porównywalna), z trzpieniem i nakrętką sześciokątną, ocynkowane galwanicznie

- klasa jakości 4.8 lub według wyboru producenta

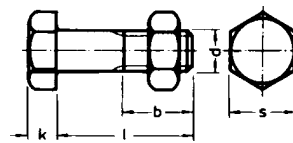

Wymiary (gwint x l)	d	Długość gwintu b	k	Smaks.	Op. zbior.	J. op.	Nr katalogowy	Cena sprz. netto €
mm	mm	mm	mm	mm				
M6 x 10	6	10	4,0	10	100 sztuk	200 sztuk	01211642	2,72
M6 x 16	6	16	4,0	10	100 sztuk	200 sztuk	01211643	2,54
M6 x 20	6	18	4,0	10	100 sztuk	200 sztuk	01211644	2,62
M6 x 25	6	18	4,0	10	100 sztuk	200 sztuk	01211645	2,80
M6 x 30	6	18	4,0	10	100 sztuk	200 sztuk	01211646	3,74
M6 x 35	6	18	4,0	10	100 sztuk	200 sztuk	01211647	3,40
M6 x 40	6	18	4,0	10	100 sztuk	200 sztuk	01211648	4,08
M6 x 45	6	18	4,0	10	100 sztuk	200 sztuk	01211649	4,00
M6 x 50	6	18	4,0	10	100 sztuk	200 sztuk	01211650	5,02
M6 x 60	6	18	4,0	10	100 sztuk	100 sztuk	01211651	5,28
M6 x 70	6	18	4,0	10	100 sztuk	100 sztuk	01211652	6,74
M6 x 80	6	18	4,0	10	100 sztuk	100 sztuk	01211653	6,50
M8 x 16	8	16	5,3	13	100 sztuk	200 sztuk	01211656	5,04

Ciąg dalszy na następnej stronie

Ciąg dalszy

Wymiary (gwint x l)	d	Długość gwintu b	k	s _{maks.}	Op. zbior.	J. op.	Nr katalogowy	Cena sprz. netto
mm	mm	mm	mm	mm				€
M8 x 20	8	20	5,3	13	100 sztuk	200 sztuk	01211657	5,76
M8 x 25	8	22	5,3	13	100 sztuk	200 sztuk	01211658	7,00
M8 x 30	8	22	5,3	13	100 sztuk	200 sztuk	01211659	6,50
M8 x 35	8	22	5,3	13	100 sztuk	200 sztuk	01211660	7,56
M8 x 40	8	22	5,3	13	100 sztuk	200 sztuk	01211661	7,80
M8 x 45	8	22	5,3	13	100 sztuk	200 sztuk	01211662	7,78
M8 x 50	8	22	5,3	13	100 sztuk	100 sztuk	01211663	10,04
M8 x 60	8	22	5,3	13	100 sztuk	100 sztuk	01211664	9,84
M8 x 70	8	22	5,3	13	100 sztuk	100 sztuk	01211665	10,88
M8 x 80	8	22	5,3	13	100 sztuk	100 sztuk	01211666	12,38
M8 x 90	8	22	5,3	13	100 sztuk	100 sztuk	01211667	14,86
M8 x 100	8	22	5,3	13	100 sztuk	100 sztuk	01211668	15,08
M8 x 120	8	22	5,3	13	100 sztuk	100 sztuk	01211669	17,06
M8 x 140	8	28	5,3	13	100 sztuk	50 sztuk	01211670	19,36
M8 x 160	8	28	5,3	13	100 sztuk	50 sztuk	01211671	26,80
M10 x 20	10	20	6,4	17/16	100 sztuk	100 sztuk	01211674	9,64
M10 x 25	10	25	6,4	17/16	100 sztuk	100 sztuk	01211675	11,78
M10 x 30	10	26	6,4	17/16	100 sztuk	100 sztuk	01211676	11,40
M10 x 35	10	26	6,4	17/16	100 sztuk	100 sztuk	01211677	12,26
M10 x 40	10	26	6,4	17/16	100 sztuk	100 sztuk	01211678	13,10
M10 x 45	10	26	6,4	17/16	100 sztuk	100 sztuk	01211679	14,36
M10 x 50	10	26	6,4	17/16	100 sztuk	100 sztuk	01211680	15,12
M10 x 60	10	26	6,4	17/16	100 sztuk	100 sztuk	01211681	17,14
M10 x 70	10	26	6,4	17/16	100 sztuk	100 sztuk	01211682	18,62
M10 x 80	10	26	6,4	17/16	100 sztuk	50 sztuk	01211683	20,66
M10 x 90	10	26	6,4	17/16	100 sztuk	50 sztuk	01211684	22,42
M10 x 100	10	26	6,4	17/16	100 sztuk	50 sztuk	01211685	24,12
M10 x 110	10	26	6,4	17/16	100 sztuk	50 sztuk	01211686	25,84
M10 x 120	10	26	6,4	17/16	100 sztuk	50 sztuk	01211687	27,80
M10 x 130	10	32	6,4	17/16	100 sztuk	50 sztuk	01211688	33,34
M10 x 140	10	32	6,4	17/16	100 sztuk	50 sztuk	01211689	34,96
M10 x 150	10	32	6,4	17/16	100 sztuk	50 sztuk	01211690	33,20
M10 x 160	10	32	6,4	17/16	100 sztuk	25 sztuk	01211691	36,72
M10 x 180	10	32	6,4	17/16	100 sztuk	25 sztuk	01211692	44,60
M10 x 200	10	32	6,4	17/16	100 sztuk	25 sztuk	01211693	50,18
M12 x 25	12	25	7,5	19/18	100 sztuk	100 sztuk	01211695	17,26
M12 x 30	12	30	7,5	19/18	100 sztuk	100 sztuk	01211696	15,94
M12 x 35	12	30	7,5	19/18	100 sztuk	100 sztuk	01211697	17,36
M12 x 40	12	30	7,5	19/18	100 sztuk	100 sztuk	01211698	18,46
M12 x 45	12	30	7,5	19/18	100 sztuk	50 sztuk	01211699	21,10
M12 x 50	12	30	7,5	19/18	100 sztuk	50 sztuk	01211700	21,46
M12 x 60	12	30	7,5	19/18	100 sztuk	50 sztuk	01211701	26,26
M12 x 70	12	30	7,5	19/18	100 sztuk	50 sztuk	01211702	28,96
M12 x 80	12	30	7,5	19/18	100 sztuk	50 sztuk	01211703	29,44
M12 x 90	12	30	7,5	19/18	100 sztuk	50 sztuk	01211704	31,54
M12 x 100	12	30	7,5	19/18	100 sztuk	50 sztuk	01211705	34,04
M12 x 110	12	30	7,5	19/18	100 sztuk	50 sztuk	01211706	36,56
M12 x 120	12	30	7,5	19/18	100 sztuk	50 sztuk	01211707	39,40
M12 x 130	12	36	7,5	19/18	100 sztuk	25 sztuk	01211708	46,52
M12 x 140	12	36	7,5	19/18	100 sztuk	25 sztuk	01211709	46,48
M12 x 150	12	36	7,5	19/18	100 sztuk	25 sztuk	01211710	49,54
M16 x 40	16	38	10,0	24	100 sztuk	25 sztuk	01211713	45,92
M16 x 50	16	38	10,0	24	100 sztuk	25 sztuk	01211714	41,44
M16 x 55	16	38	10,0	24	100 sztuk	25 sztuk	01211715	43,72
M16 x 60	16	38	10,0	24	100 sztuk	25 sztuk	01211716	46,00
M16 x 65	16	38	10,0	24	100 sztuk	25 sztuk	01211717	49,44
M16 x 70	16	38	10,0	24	100 sztuk	25 sztuk	01211718	57,44
M16 x 80	16	38	10,0	24	100 sztuk	25 sztuk	01211719	63,00
M16 x 90	16	38	10,0	24	100 sztuk	25 sztuk	01211720	66,32
M16 x 100	16	38	10,0	24	100 sztuk	25 sztuk	01211721	63,74
M16 x 120	16	38	10,0	24	100 sztuk	20 sztuk	01211722	73,64
M16 x 140	16	44	10,0	24	100 sztuk	20 sztuk	01211723	89,90
M20 x 70	20	46	12,5	30	100 sztuk	20 sztuk	01211724	91,46
M20 x 80	20	46	12,5	30	100 sztuk	20 sztuk	01211725	104,62

Śruby zamkowe, DIN 603 (norma porównywalna), z podsadzeniem kwadratowym i nakrętką sześciokątną, ocynkowane



Uwaga:

Przyszła norma ISO 8677.

Klasa jakości 4.8 lub według wyboru producenta.

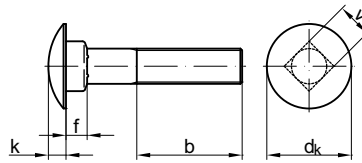

Wymiary	b	dk maks.	kmaks.	f maks.	V maks.	Op. zbior.	J. op.	Nr katalogowy	Cena sprz. netto
mm	mm	mm	mm	mm	mm				€
M5 x 16	16	13,55	3,30	4,10	5,48	100 sztuk	200 sztuk	01211727	2,84
M5 x 20	16	13,55	3,30	4,10	5,48	100 sztuk	200 sztuk	01211728	2,92
M5 x 25	16	13,55	3,30	4,10	5,48	100 sztuk	200 sztuk	01211729	3,16
M5 x 30	16	13,55	3,30	4,10	5,48	100 sztuk	200 sztuk	01211730	2,90
M5 x 35	16	13,55	3,30	4,10	5,48	100 sztuk	200 sztuk	01211731	3,22
M5 x 40	16	13,55	3,30	4,10	5,48	100 sztuk	200 sztuk	01211732	3,80
M5 x 45	16	13,55	3,30	4,10	5,48	100 sztuk	200 sztuk	01211733	4,20
M5 x 50	16	13,55	3,30	4,10	5,48	100 sztuk	200 sztuk	01211734	4,40
M5 x 60	16	13,55	3,30	4,10	5,48	100 sztuk	200 sztuk	01211735	4,96
M5 x 70	16	13,55	3,30	4,10	5,48	100 sztuk	200 sztuk	01211736	4,54
M5 x 80	16	13,55	3,30	4,10	5,48	100 sztuk	200 sztuk	01211737	5,32
M6 x 16	18	16,55	3,88	4,66	6,48	100 sztuk	200 sztuk	01211738	3,32
M6 x 20	18	16,55	3,88	4,66	6,48	100 sztuk	200 sztuk	01211739	4,06
M6 x 25	18	16,55	3,88	4,66	6,48	100 sztuk	200 sztuk	01211740	4,24
M6 x 30	18	16,55	3,88	4,66	6,48	100 sztuk	200 sztuk	01211741	4,68
M6 x 35	18	16,55	3,88	4,66	6,48	100 sztuk	200 sztuk	01211742	4,90
M6 x 40	18	16,55	3,88	4,66	6,48	100 sztuk	200 sztuk	01211743	5,18
M6 x 45	18	16,55	3,88	4,66	6,48	100 sztuk	200 sztuk	01211744	4,68
M6 x 50	18	16,55	3,88	4,66	6,48	100 sztuk	200 sztuk	01211745	5,52
M6 x 55	18	16,55	3,88	4,66	6,48	100 sztuk	200 sztuk	01211746	5,04
M6 x 60	18	16,55	3,88	4,66	6,48	100 sztuk	200 sztuk	01211747	6,36
M6 x 70	18	16,55	3,88	4,66	6,48	100 sztuk	100 sztuk	01211748	7,34
M6 x 80	18	16,55	3,88	4,66	6,48	100 sztuk	100 sztuk	01211749	8,02
M6 x 90	18	16,55	3,88	4,66	6,48	100 sztuk	100 sztuk	01211750	8,54
M6 x 100	18	16,55	3,88	4,66	6,48	100 sztuk	100 sztuk	01211751	8,00
M6 x 110	18	16,55	3,88	4,66	6,48	100 sztuk	100 sztuk	01211752	10,16
M6 x 120	18	16,55	3,88	4,66	6,48	100 sztuk	100 sztuk	01211753	11,02
M6 x 140	24	16,55	3,88	4,66	6,48	100 sztuk	100 sztuk	01211754	11,26
M8 x 20	22	20,65	4,88	5,60	8,58	100 sztuk	200 sztuk	01211755	6,02
M8 x 25	22	20,65	4,88	5,60	8,58	100 sztuk	200 sztuk	01211756	6,62
M8 x 30	22	20,65	4,88	5,60	8,58	100 sztuk	200 sztuk	01211757	8,44
M8 x 35	22	20,65	4,88	5,60	8,58	100 sztuk	200 sztuk	01211758	8,84
M8 x 40	22	20,65	4,88	5,60	8,58	100 sztuk	200 sztuk	01211759	9,24
M8 x 45	22	20,65	4,88	5,60	8,58	100 sztuk	200 sztuk	01211760	9,82
M8 x 50	22	20,65	4,88	5,60	8,58	100 sztuk	100 sztuk	01211761	10,72
M8 x 55	22	20,65	4,88	5,60	8,58	100 sztuk	100 sztuk	01211762	9,10
M8 x 60	22	20,65	4,88	5,60	8,58	100 sztuk	100 sztuk	01211763	11,68
M8 x 70	22	20,65	4,88	5,60	8,58	100 sztuk	100 sztuk	01211764	12,92
M8 x 75	22	20,65	3,88	5,60	8,58	100 sztuk	50 sztuk	02617367	12,04
M8 x 80	22	20,65	4,88	5,60	8,58	100 sztuk	50 sztuk	01211765	14,54
M8 x 90	22	20,65	4,88	5,60	8,58	100 sztuk	50 sztuk	01211766	15,52
M8 x 100	22	20,65	4,88	5,60	8,58	100 sztuk	50 sztuk	01211767	16,72
M8 x 110	22	20,65	4,88	5,60	8,58	100 sztuk	50 sztuk	01211768	15,52
M8 x 120	22	20,65	4,88	5,60	8,58	100 sztuk	50 sztuk	01211769	18,86
M8 x 130	28	20,65	4,88	5,60	8,58	100 sztuk	50 sztuk	01211770	19,82
M8 x 140	28	20,65	4,88	5,60	8,58	100 sztuk	50 sztuk	01211771	20,80
M8 x 150	28	20,65	4,88	5,60	8,58	100 sztuk	50 sztuk	01211772	17,64
M8 x 160	28	20,65	4,88	5,60	8,58	100 sztuk	25 sztuk	01211773	23,20
M8 x 180	28	20,65	4,88	5,60	8,58	100 sztuk	25 sztuk	01211774	28,58
M8 x 200	28	20,65	4,88	5,60	8,58	100 sztuk	25 sztuk	01211775	32,60
M10 x 30	26	24,65	5,38	6,60	10,58	100 sztuk	100 sztuk	01211776	14,90
M10 x 35	26	24,65	5,38	6,60	10,58	100 sztuk	100 sztuk	01211777	15,60
M10 x 40	26	24,65	5,38	6,60	10,58	100 sztuk	50 sztuk	01211778	17,18
M10 x 50	26	24,65	5,38	6,60	10,58	100 sztuk	50 sztuk	01211779	15,96
M10 x 60	26	24,65	5,38	6,60	10,58	100 sztuk	50 sztuk	01211780	20,62
M10 x 70	26	24,65	5,38	6,60	10,58	100 sztuk	50 sztuk	01211781	22,22
M10 x 80	26	24,65	5,38	6,60	10,58	100 sztuk	50 sztuk	01211782	23,96
M10 x 90	26	24,65	5,38	6,60	10,58	100 sztuk	50 sztuk	01211783	25,36
M10 x 100	26	24,65	5,38	6,60	10,58	100 sztuk	50 sztuk	01211784	26,98
M10 x 110	26	24,65	5,38	6,60	10,58	100 sztuk	50 sztuk	01211785	24,02
M10 x 120	26	24,65	5,38	6,60	10,58	100 sztuk	50 sztuk	01211786	30,46

Ciąg dalszy na następnej stronie

Ciąg dalszy

Wymiary	b	d _{k maks.}	k _{maks.}	f _{maks.}	v _{maks.}	Op. zbior.	J. op.	Nr katalogowy	Cena sprz. netto
mm	mm	mm	mm	mm	mm				€
M10 x 130	32	24,65	5,38	6,60	10,58	100 sztuk	50 sztuk	01211787	25,88
M10 x 140	32	24,65	5,38	6,60	10,58	100 sztuk	25 sztuk	01211788	35,20
M10 x 150	32	24,65	5,38	6,60	10,58	100 sztuk	25 sztuk	01211789	36,58
M10 x 160	32	24,65	5,38	6,60	10,58	100 sztuk	25 sztuk	01211790	40,54
M10 x 180	32	24,65	5,38	6,60	10,58	100 sztuk	25 sztuk	01211791	44,54
M10 x 200	32	24,65	5,38	6,60	10,58	100 sztuk	25 sztuk	01211792	47,54
M10 x 220	45	24,65	5,38	6,60	10,58	100 sztuk	25 sztuk	01211793	55,18
M10 x 240	45	24,65	5,38	6,60	10,58	100 sztuk	25 sztuk	01211794	53,38
M10 x 260	45	24,65	5,38	6,60	10,58	100 sztuk	25 sztuk	01211795	65,18
M12 x 30	30	30,65	6,95	8,75	12,70	100 sztuk	50 sztuk	01211796	22,32
M12 x 40	30	30,65	6,95	8,75	12,70	100 sztuk	50 sztuk	01211797	23,52
M12 x 50	30	30,65	6,95	8,75	12,70	100 sztuk	50 sztuk	01211798	25,52
M12 x 60	30	30,65	6,95	8,75	12,70	100 sztuk	50 sztuk	01211799	26,32
M12 x 70	30	30,65	6,95	8,75	12,70	100 sztuk	50 sztuk	01211800	29,60
M12 x 80	30	30,65	6,95	8,75	12,70	100 sztuk	25 sztuk	01211801	38,88
M12 x 90	30	30,65	6,95	8,75	12,70	100 sztuk	25 sztuk	01211802	36,12
M12 x 100	30	30,65	6,95	8,75	12,70	100 sztuk	25 sztuk	01211803	44,26
M12 x 120	30	30,65	6,95	8,75	12,70	100 sztuk	25 sztuk	01211804	47,12
M12 x 140	36	30,65	6,95	8,75	12,70	100 sztuk	25 sztuk	01211805	45,44
M12 x 150	36	30,65	6,95	8,75	12,70	100 sztuk	25 sztuk	01211806	50,66
M12 x 160	36	30,65	6,95	8,75	12,70	100 sztuk	20 sztuk	01211807	61,96
M12 x 180	36	30,65	6,95	8,75	12,70	100 sztuk	20 sztuk	01211808	66,92
M12 x 200	36	30,65	6,95	8,75	12,70	100 sztuk	20 sztuk	01211809	71,74
M12 x 220	49	30,65	6,95	8,75	12,70	100 sztuk	20 sztuk	01211810	78,20
M12 x 240	49	30,65	6,95	8,75	12,70	100 sztuk	15 sztuk	01211811	76,52
M12 x 260	49	30,65	6,95	8,75	12,70	100 sztuk	15 sztuk	01211812	84,76
M12 x 280	49	30,65	6,95	8,75	12,70	100 sztuk	10 sztuk	01211813	99,32
M12 x 300	49	30,65	6,95	8,75	12,70	100 sztuk	10 sztuk	01211814	95,30

Śruby z łbem grzybkowym (zamkowe), DIN 603 (norma porównywalna), z podsadzeniem kwadratowym, bez nakrętki sześciokątnej, stal szlachetna A2

- gwint na całej długości lub częściowy według wyboru producenta

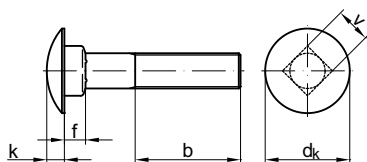

Wymiary	b	d _{k maks.}	k _{maks.}	f _{maks.}	v _{maks.}	Op. zbior.	J. op.	Nr katalogowy	Cena sprz. netto
mm	mm	mm	mm	mm	mm				€
M5 x 20	16	13,55	3,30	4,10	5,48	100 sztuk	100 sztuk	02052244	5,34
M5 x 25	16	13,55	3,30	4,10	5,48	100 sztuk	100 sztuk	02052245	6,32
M5 x 30	16	13,55	3,30	4,10	5,48	100 sztuk	100 sztuk	02052246	7,22
M5 x 40	16	13,55	3,30	4,10	5,48	100 sztuk	100 sztuk	02052247	8,30
M5 x 50	16	13,55	3,30	4,10	5,48	100 sztuk	100 sztuk	02052248	10,70
M5 x 60	16	13,55	3,30	4,10	5,48	100 sztuk	100 sztuk	02052249	11,58
M6 x 20	18	16,55	3,88	4,66	6,48	100 sztuk	100 sztuk	01211815	6,68
M6 x 25	18	16,55	3,88	4,66	6,48	100 sztuk	100 sztuk	01211816	7,12
M6 x 30	18	16,55	3,88	4,66	6,48	100 sztuk	100 sztuk	01211817	8,18
M6 x 40	18	16,55	3,88	4,66	6,48	100 sztuk	100 sztuk	01211818	9,74
M6 x 50	18	16,55	3,88	4,66	6,48	100 sztuk	100 sztuk	01211819	11,66
M6 x 60	18	16,55	3,88	4,66	6,48	100 sztuk	100 sztuk	01211820	13,18
M6 x 70	18	16,55	3,88	4,66	6,48	100 sztuk	100 sztuk	02052250	14,40
M6 x 80	18	16,55	3,88	4,66	6,48	100 sztuk	100 sztuk	02052251	15,98
M8 x 20	20	20,65	4,88	5,60	8,58	100 sztuk	100 sztuk	01211821	12,44
M8 x 25	22	20,65	4,88	5,60	8,58	100 sztuk	100 sztuk	01211822	13,46
M8 x 30	22	20,65	4,88	5,60	8,58	100 sztuk	100 sztuk	01211823	15,50
M8 x 35	22	20,65	4,88	5,60	8,58	100 sztuk	100 sztuk	01211824	16,52
M8 x 40	22	20,65	4,88	5,60	8,58	100 sztuk	100 sztuk	01211825	17,82
M8 x 50	22	20,65	4,88	5,60	8,58	100 sztuk	100 sztuk	01211826	20,10
M8 x 60	22	20,65	4,88	5,60	8,58	100 sztuk	100 sztuk	01211827	22,28
M8 x 70	22	20,65	4,88	5,60	8,58	100 sztuk	100 sztuk	01211828	25,72
M8 x 80	22	20,65	4,88	5,60	8,58	100 sztuk	100 sztuk	02114783	28,08
M8 x 100	22	20,65	4,88	5,60	8,58	100 sztuk	50 sztuk	02052254	36,26

Ciąg dalszy na następnej stronie

Ciąg dalszy

Wymiary	b	d _{k maks.}	k _{maks.}	f _{maks.}	v _{maks.}	Op. zbior.	J. op.	Nr katalogowy	Cena sprz. netto
mm	mm	mm	mm	mm	mm				€
M8 x 120	22	20,65	4,88	5,60	8,58	100 sztuk	50 sztuk	02052255	46,74
M8 x 140	28	20,65	4,88	5,60	8,58	100 sztuk	25 sztuk	02052256	56,62
M10 x 40	26	24,65	5,38	6,60	10,58	100 sztuk	100 sztuk	02052257	28,40
M10 x 50	26	24,65	5,38	6,60	10,58	100 sztuk	100 sztuk	02052258	33,02
M10 x 60	26	24,65	5,38	6,60	10,58	100 sztuk	100 sztuk	02052259	37,70
M10 x 70	26	24,65	5,38	6,60	10,58	100 sztuk	50 sztuk	02052260	41,30
M10 x 80	26	24,65	5,38	6,60	10,58	100 sztuk	50 sztuk	02052261	47,32
M10 x 100	26	24,65	5,38	6,60	10,58	100 sztuk	50 sztuk	02052262	54,54
M10 x 120	26	24,65	5,38	6,60	10,58	100 sztuk	25 sztuk	02052263	64,92
M10 x 140	32	24,65	5,38	6,60	10,58	100 sztuk	10 sztuk	02052264	76,18

Śruby z łbem walcowym z gniazdem sześciokątnym, DIN 912-8.8, ocynkowane galwanicznie

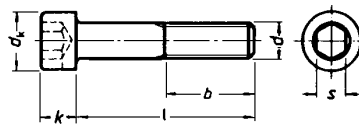
ENORM^{pro}

Wymiary	b	d _{k maks.}	k _{maks.}	s	Op. zbior.	J. op.	Nr katalogowy	Cena sprz. netto
mm	mm	mm	mm	mm				€
M5 x 10	22	8,72	5	4	100 sztuk	500 sztuk	02450587	1,92
M5 x 12	22	8,72	5	4	100 sztuk	500 sztuk	02450588	1,90
M5 x 16	22	8,72	5	4	100 sztuk	500 sztuk	01209057	1,90
M5 x 20	22	8,72	5	4	100 sztuk	500 sztuk	01209072	2,12
M5 x 25	22	8,72	5	4	100 sztuk	500 sztuk	01209073	2,30
M5 x 30	22	8,72	5	4	100 sztuk	500 sztuk	01209074	3,32
M5 x 35	22	8,72	5	4	100 sztuk	200 sztuk	01209075	3,40
M5 x 40	22	8,72	5	4	100 sztuk	200 sztuk	01209076	3,52
M5 x 50	22	8,72	5	4	100 sztuk	200 sztuk	01209077	4,48
M5 x 60	22	8,72	5	4	100 sztuk	200 sztuk	01209078	5,54
M5 x 70	22	8,72	5	4	100 sztuk	200 sztuk	01209079	8,48
M5 x 80	22	8,72	5	4	100 sztuk	200 sztuk	01209080	9,34
M6 x 10	24	10,22	6	5	100 sztuk	500 sztuk	02450589	2,02
M6 x 12	24	10,22	6	5	100 sztuk	500 sztuk	02450590	2,36
M6 x 16	24	10,22	6	5	100 sztuk	500 sztuk	01209081	2,40
M6 x 20	24	10,22	6	5	100 sztuk	500 sztuk	01209082	2,64
M6 x 25	24	10,22	6	5	100 sztuk	500 sztuk	01209083	2,74
M6 x 30	24	10,22	6	5	100 sztuk	500 sztuk	01209084	3,32
M6 x 35	24	10,22	6	5	100 sztuk	200 sztuk	01209085	5,02
M6 x 40	24	10,22	6	5	100 sztuk	200 sztuk	01209086	4,46
M6 x 50	24	10,22	6	5	100 sztuk	200 sztuk	01209087	5,50
M6 x 60	24	10,22	6	5	100 sztuk	200 sztuk	01209088	6,88
M6 x 70	24	10,22	6	5	100 sztuk	200 sztuk	01209089	7,60
M6 x 80	24	10,22	6	5	100 sztuk	200 sztuk	01209090	9,94
M6 x 90	24	10,22	6	5	100 sztuk	100 sztuk	01209095	12,60
M6 x 100	24	10,22	6	5	100 sztuk	100 sztuk	01209096	14,12
M8 x 16	28	13,27	8	6	100 sztuk	200 sztuk	02450591	5,12
M8 x 20	28	13,27	8	6	100 sztuk	200 sztuk	01209097	5,16
M8 x 25	28	13,27	8	6	100 sztuk	200 sztuk	01209098	5,68
M8 x 30	28	13,27	8	6	100 sztuk	200 sztuk	01209099	5,74
M8 x 35	28	13,27	8	6	100 sztuk	200 sztuk	02462433	6,36
M8 x 40	28	13,27	8	6	100 sztuk	200 sztuk	01209100	7,90
M8 x 50	28	13,27	8	6	100 sztuk	200 sztuk	01209101	9,88
M8 x 60	28	13,27	8	6	100 sztuk	100 sztuk	01209102	9,88
M8 x 70	28	13,27	8	6	100 sztuk	100 sztuk	01209103	11,20
M8 x 80	28	13,27	8	6	100 sztuk	100 sztuk	01209104	14,66
M8 x 90	28	13,27	8	6	100 sztuk	100 sztuk	01209105	21,50
M8 x 100	28	13,27	8	6	100 sztuk	100 sztuk	01209106	19,66
M10 x 20	32	16,27	10	8	100 sztuk	200 sztuk	01209107	8,60
M10 x 25	32	16,27	10	8	100 sztuk	200 sztuk	01209108	9,48
M10 x 30	32	16,27	10	8	100 sztuk	100 sztuk	01209109	10,72
M10 x 35	32	16,27	10	8	100 sztuk	100 sztuk	01209110	11,32
M10 x 40	32	16,27	10	8	100 sztuk	100 sztuk	01209111	12,48
M10 x 50	32	16,27	10	8	100 sztuk	100 sztuk	01209112	12,44

Ciąg dalszy na następnej stronie

Ciąg dalszy

Wymiary	b	d _k maks.	k _{maks.}	s	Op. zbior.	J. op.	Nr katalogowy	Cena sprz. netto
mm	mm	mm	mm	mm				€
M10 x 60	32	16,27	10	8	100 sztuk	100 sztuk	01209113	14,44
M10 x 70	32	16,27	10	8	100 sztuk	100 sztuk	01209114	16,28
M10 x 80	32	16,27	10	8	100 sztuk	100 sztuk	01209115	21,32
M10 x 90	32	16,27	10	8	100 sztuk	50 sztuk	01209116	26,84
M10 x 100	32	16,27	10	8	100 sztuk	50 sztuk	01209117	27,56
M12 x 25	36	18,27	12	10	100 sztuk	100 sztuk	01209118	14,92
M12 x 30	36	18,27	12	10	100 sztuk	100 sztuk	01209119	15,74
M12 x 35	36	18,27	12	10	100 sztuk	100 sztuk	01209120	16,48
M12 x 40	36	18,27	12	10	100 sztuk	100 sztuk	01209121	14,24
M12 x 45	36	18,27	12	10	100 sztuk	100 sztuk	01209122	17,68
M12 x 50	36	18,27	12	10	100 sztuk	100 sztuk	01209123	21,36
M12 x 60	36	18,27	12	10	100 sztuk	50 sztuk	01209124	22,56
M12 x 70	36	18,27	12	10	100 sztuk	50 sztuk	01209125	22,16
M12 x 80	36	18,27	12	10	100 sztuk	50 sztuk	01209126	31,96
M12 x 90	36	18,27	12	10	100 sztuk	50 sztuk	01209127	31,10
M12 x 100	36	18,27	12	10	100 sztuk	50 sztuk	01209128	38,56
M16 x 30	44	24,33	16	14	100 sztuk	50 sztuk	01209129	41,80
M16 x 40	44	24,33	16	14	100 sztuk	50 sztuk	01209131	48,62
M16 x 45	44	24,33	16	14	100 sztuk	50 sztuk	01209132	39,74
M16 x 50	44	24,33	16	14	100 sztuk	50 sztuk	01209133	56,42
M16 x 60	44	24,33	16	14	100 sztuk	25 sztuk	01209134	52,54
M16 x 70	44	24,33	16	14	100 sztuk	25 sztuk	01209135	68,92
M16 x 80	44	24,33	16	14	100 sztuk	25 sztuk	01209136	56,08
M16 x 90	44	24,33	16	14	100 sztuk	25 sztuk	01209137	88,44

Śruby z łbem walcowym, z gniazdem sześciokątnym, DIN 912, stal szlachetna A2

ENORM

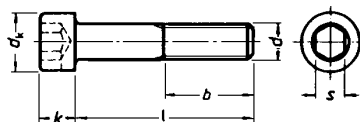

Wymiary	b	d _k maks.	k _{maks.}	s	Op. zbior.	J. op.	Nr katalogowy	Cena sprz. netto
mm	mm	mm	mm	mm				€
M5 x 16	22	8,72	5	4	100 sztuk	100 sztuk	02076438	4,36
M5 x 20	22	8,72	5	4	100 sztuk	100 sztuk	02076439	4,90
M5 x 25	22	8,72	5	4	100 sztuk	100 sztuk	02076440	5,60
M5 x 30	22	8,72	5	4	100 sztuk	100 sztuk	02076441	6,44
M5 x 35	22	8,72	5	4	100 sztuk	100 sztuk	02076442	7,30
M5 x 40	22	8,72	5	4	100 sztuk	50 sztuk	02076443	8,56
M5 x 50	22	8,72	5	4	100 sztuk	50 sztuk	02076444	10,20
M6 x 16	24	10,22	6	5	100 sztuk	100 sztuk	02076446	5,72
M6 x 20	24	10,22	6	5	100 sztuk	100 sztuk	02076447	6,34
M6 x 25	24	10,22	6	5	100 sztuk	100 sztuk	02076448	7,22
M6 x 30	24	10,22	6	5	100 sztuk	100 sztuk	02076449	7,84
M6 x 40	24	10,22	6	5	100 sztuk	100 sztuk	02076450	10,12
M6 x 50	24	10,22	6	5	100 sztuk	50 sztuk	02076451	12,52
M6 x 60	24	10,22	6	5	100 sztuk	50 sztuk	02076452	14,52
M8 x 20	28	13,27	8	6	100 sztuk	100 sztuk	02076453	12,20
M8 x 25	28	13,27	8	6	100 sztuk	100 sztuk	02076454	13,58
M8 x 30	28	13,27	8	6	100 sztuk	100 sztuk	02076455	15,02
M8 x 40	28	13,27	8	6	100 sztuk	100 sztuk	02076456	18,44
M8 x 50	28	13,27	8	6	100 sztuk	50 sztuk	02076457	22,24
M8 x 60	28	13,27	8	6	100 sztuk	50 sztuk	02076458	25,84
M8 x 70	28	13,27	8	6	100 sztuk	50 sztuk	02076459	29,36
M8 x 80	28	13,27	8	6	100 sztuk	50 sztuk	02076460	32,76
M10 x 20	32	16,27	10	8	100 sztuk	50 sztuk	02076461	21,40
M10 x 25	32	16,27	10	8	100 sztuk	50 sztuk	02076462	23,60
M10 x 30	32	16,27	10	8	100 sztuk	50 sztuk	02076463	25,80

Ciąg dalszy na następnej stronie

Ciąg dalszy

Wymiary	b	d _k maks.	k _{maks.}	s	Op. zbior.	J. op.	Nr katalogowy	Cena sprz. netto
mm	mm	mm	mm	mm				€
M10 x 40	32	16,27	10	8	100 sztuk	50 sztuk	02076464	30,22
M10 x 50	32	16,27	10	8	100 sztuk	50 sztuk	02076465	35,86
M10 x 60	32	16,27	10	8	100 sztuk	50 sztuk	02076466	41,50

Śruby z łbem sześciokątnym, DIN 931-8.8, z trzpieniem, ocynkowane galwanicznie

* Nowy rozmiar klucza wg ISO.

Wymiary	b	k	s	Op. zbior.	J. op.	Nr katalogowy	Cena sprz. netto
mm	mm	mm	mm				€
M6 x 30	18	4,0	10	100 sztuk	200 sztuk	01211858	2,52
M6 x 35	18	4,0	10	100 sztuk	200 sztuk	01211859	2,98
M6 x 40	18	4,0	10	100 sztuk	200 sztuk	01211860	3,08
M6 x 45	18	4,0	10	100 sztuk	200 sztuk	01211861	3,48
M6 x 50	18	4,0	10	100 sztuk	200 sztuk	01211862	3,68
M6 x 60	18	4,0	10	100 sztuk	200 sztuk	01211863	5,16
M6 x 70	18	4,0	10	100 sztuk	200 sztuk	01211865	5,38
M6 x 80	18	4,0	10	100 sztuk	200 sztuk	01211866	6,80
M6 x 90	18	4,0	10	100 sztuk	100 sztuk	01211867	8,62
M6 x 100	18	4,0	10	100 sztuk	100 sztuk	01211868	7,64
M8 x 35	22	5,3	13	100 sztuk	200 sztuk	01211869	4,84
M8 x 40	22	5,3	13	100 sztuk	200 sztuk	01211870	6,32
M8 x 45	22	5,3	13	100 sztuk	200 sztuk	01211871	6,04
M8 x 50	22	5,3	13	100 sztuk	200 sztuk	01211872	6,62
M8 x 60	22	5,3	13	100 sztuk	200 sztuk	01211873	8,56
M8 x 70	22	5,3	13	100 sztuk	100 sztuk	01211874	9,86
M8 x 80	22	5,3	13	100 sztuk	100 sztuk	01211875	12,80
M8 x 90	22	5,3	13	100 sztuk	100 sztuk	01211876	10,66
M8 x 100	22	5,3	13	100 sztuk	100 sztuk	01211877	15,16
M8 x 120	22	5,3	13	100 sztuk	100 sztuk	01211878	20,60
M8 x 140	28	5,3	13	100 sztuk	100 sztuk	01211879	25,28
M10 x 40	26	6,4	17/16*	100 sztuk	100 sztuk	01211880	10,78
M10 x 45	26	6,4	17/16*	100 sztuk	100 sztuk	01211881	12,56
M10 x 50	26	6,4	17/16*	100 sztuk	100 sztuk	01211882	12,66
M10 x 55	26	6,4	17/16*	100 sztuk	100 sztuk	02617371	11,52
M10 x 60	26	6,4	17/16*	100 sztuk	100 sztuk	01211883	14,50
M10 x 65	26	6,4	17/16*	100 sztuk	100 sztuk	01211884	14,80
M10 x 70	26	6,4	17/16*	100 sztuk	100 sztuk	01211885	15,96
M10 x 75	26	6,4	17/16*	100 sztuk	50 sztuk	02617372	15,22
M10 x 80	26	6,4	17/16*	100 sztuk	50 sztuk	01211886	18,88
M10 x 90	26	6,4	17/16*	100 sztuk	50 sztuk	01211887	20,12
M10 x 100	26	6,4	17/16*	100 sztuk	50 sztuk	01211888	25,64
M10 x 110	26	6,4	17/16*	100 sztuk	50 sztuk	01211889	24,32
M10 x 120	26	6,4	17/16*	100 sztuk	50 sztuk	01211890	31,18
M10 x 140	32	6,4	17/16*	100 sztuk	50 sztuk	01211891	31,40
M12 x 45	30	7,5	19/18*	100 sztuk	100 sztuk	01211892	16,10
M12 x 50	30	7,5	19/18*	100 sztuk	50 sztuk	01211893	18,16
M12 x 55	30	7,5	19/18*	100 sztuk	50 sztuk	01211894	21,26
M12 x 60	30	7,5	19/18*	100 sztuk	50 sztuk	01211895	22,54
M12 x 65	30	7,5	19/18*	100 sztuk	50 sztuk	01211896	24,06
M12 x 70	30	7,5	19/18*	100 sztuk	50 sztuk	01211897	26,68
M12 x 75	30	7,5	19/18*	100 sztuk	50 sztuk	02617373	28,16
M12 x 80	30	7,5	19/18*	100 sztuk	50 sztuk	01211898	26,00
M12 x 90	30	7,5	19/18*	100 sztuk	50 sztuk	01211899	27,96
M12 x 100	30	7,5	19/18*	100 sztuk	50 sztuk	01211900	38,72
M12 x 110	30	7,5	19/18*	100 sztuk	25 sztuk	01211901	32,76
M12 x 120	30	7,5	19/18*	100 sztuk	25 sztuk	01211902	42,82
M12 x 140	36	7,5	19/18*	100 sztuk	25 sztuk	01211904	51,64
M14 x 50	34	8,8	22/21*	100 sztuk	50 sztuk	01211905	27,26
M14 x 60	34	8,8	22/21*	100 sztuk	50 sztuk	01211906	31,18
M14 x 70	34	8,8	22/21*	100 sztuk	50 sztuk	01211907	35,14
M14 x 80	34	8,8	22/21*	100 sztuk	25 sztuk	01211909	41,52
M14 x 90	34	8,8	22/21*	100 sztuk	25 sztuk	01211911	43,70
M14 x 100	34	8,8	22/21*	100 sztuk	25 sztuk	01211914	47,64
M16 x 55	38	10,0	24	100 sztuk	50 sztuk	01211917	34,68
M16 x 60	38	10,0	24	100 sztuk	50 sztuk	01211918	35,92
M16 x 65	38	10,0	24	100 sztuk	25 sztuk	01211919	47,18
M16 x 70	38	10,0	24	100 sztuk	25 sztuk	01211920	39,60
M16 x 75	38	10,0	24	100 sztuk	25 sztuk	02617374	41,66
M16 x 80	38	10,0	24	100 sztuk	25 sztuk	01211921	55,28
M16 x 90	38	10,0	24	100 sztuk	25 sztuk	01211922	53,08

Ciąg dalszy na następnej stronie

ENORM

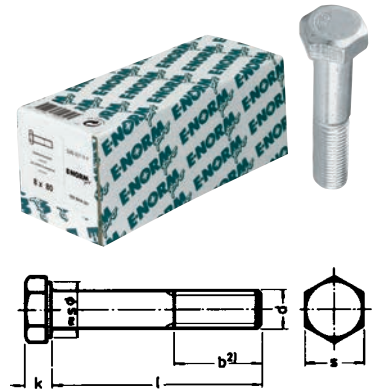

Ciąg dalszy

Wymiary	b	k	s	Op. zbior.	J. op.	Nr katalogowy	Cena sprz. netto €
mm	mm	mm	mm				
M16 x 100	38	10,0	24	100 sztuk	25 sztuk	01211923	57,48
M16 x 110	38	10,0	24	100 sztuk	25 sztuk	01211924	72,60
M16 x 120	38	10,0	24	100 sztuk	25 sztuk	01211925	76,94
M16 x 140	44	10,0	24	100 sztuk	25 sztuk	01211926	85,84
M20 x 65	46	12,5	30	100 sztuk	25 sztuk	01211927	76,04
M20 x 70	46	12,5	30	100 sztuk	25 sztuk	01211928	78,98
M20 x 80	46	12,5	30	100 sztuk	15 sztuk	01211929	90,96
M20 x 90	46	12,5	30	100 sztuk	15 sztuk	01211930	121,32
M20 x 100	46	12,5	30	100 sztuk	15 sztuk	01211931	91,78
M20 x 110	46	12,5	30	100 sztuk	15 sztuk	01211932	110,90
M20 x 120	46	12,5	30	100 sztuk	10 sztuk	01211934	123,38
M20 x 140	52	12,5	30	100 sztuk	10 sztuk	01211936	137,68
M24 x 80	54	15,0	36	100 sztuk	10 sztuk	01211974	155,66
M24 x 100	54	15,0	36	100 sztuk	10 sztuk	01211996	176,74
M24 x 120	54	15,0	36	100 sztuk	10 sztuk	01211998	223,68

Śruby z łbem sześciokątnym, z trzpieniem, DIN 931, stal szlachetna A2

* Nowy rozmiar klucza wg ISO.

Wymiary	b	k	s	Op. zbior.	J. op.	Nr katalogowy	Cena sprz. netto €
mm	mm	mm	mm				
M6 x 50	18	4,0	10	100 sztuk	100 sztuk	02065080	10,70
M6 x 60	18	4,0	10	100 sztuk	100 sztuk	02065083	11,36
M6 x 70	18	4,0	10	100 sztuk	100 sztuk	02065084	13,20
M6 x 80	18	4,0	10	100 sztuk	100 sztuk	02065085	14,92
M6 x 100	18	4,0	10	100 sztuk	50 sztuk	02065088	19,16
M8 x 40	22	5,3	13	100 sztuk	100 sztuk	02065090	14,88
M8 x 50	22	5,3	13	100 sztuk	100 sztuk	02065091	17,62
M8 x 60	22	5,3	13	100 sztuk	100 sztuk	02065093	21,48
M8 x 70	22	5,3	13	100 sztuk	50 sztuk	02065095	24,00
M8 x 80	22	5,3	13	100 sztuk	50 sztuk	02065096	26,80
M8 x 100	22	5,3	13	100 sztuk	50 sztuk	02065100	34,58
M10 x 40	26	6,4	17/16*	100 sztuk	50 sztuk	02065102	26,64
M10 x 50	26	6,4	17/16*	100 sztuk	50 sztuk	02065103	30,10
M10 x 60	26	6,4	17/16*	100 sztuk	50 sztuk	02065106	37,46
M10 x 70	26	6,4	17/16*	100 sztuk	50 sztuk	02065107	39,94
M10 x 80	26	6,4	17/16*	100 sztuk	25 sztuk	02065108	47,74
M10 x 100	26	6,4	17/16*	100 sztuk	25 sztuk	02065110	52,90
M10 x 120	26	6,4	17/16*	100 sztuk	25 sztuk	02065111	66,52
M12 x 50	30	7,5	19/18*	100 sztuk	25 sztuk	02065113	43,22
M12 x 60	30	7,5	19/18*	100 sztuk	25 sztuk	02065115	49,52
M12 x 70	30	7,5	19/18*	100 sztuk	25 sztuk	02065116	61,68
M12 x 80	30	7,5	19/18*	100 sztuk	25 sztuk	02065118	67,22
M12 x 100	30	7,5	19/18*	100 sztuk	25 sztuk	02065120	76,96
M12 x 120	30	7,5	19/18*	100 sztuk	10 sztuk	02065121	92,24
M16 x 60	38	10,0	24	100 sztuk	25 sztuk	02065123	92,26
M16 x 70	38	10,0	24	100 sztuk	10 sztuk	02065126	109,44
M16 x 80	38	10,0	24	100 sztuk	10 sztuk	02065129	119,18
M16 x 90	38	10,0	24	100 sztuk	10 sztuk	02065131	130,84

ENORM

NIERDZE
WNE

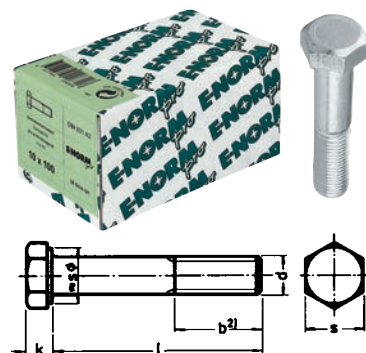

Śruby z łbem sześciokątnym, z gwintem aż do łba, DIN 933-8.8, ocynkowane galwanicznie



* Rozmiar klucza wg ISO.

Wymiary	a _{maks.}	k	s	Op. zbior.	J. op.	Nr katalogowy	Cena sprz. netto
mm	mm	mm	mm				€
M5 x 10	2,40	3,5	8	100 sztuk	500 sztuk	02617376	1,54
M5 x 12	2,40	3,5	8	100 sztuk	500 sztuk	02617377	1,78
M5 x 16	2,40	3,5	8	100 sztuk	500 sztuk	02617378	1,58
M5 x 20	2,40	3,5	8	100 sztuk	500 sztuk	02617379	1,72
M5 x 25	2,40	3,5	8	100 sztuk	500 sztuk	02617380	1,78
M5 x 30	2,40	3,5	8	100 sztuk	200 sztuk	02617381	2,66
M5 x 35	2,40	3,5	8	100 sztuk	200 sztuk	02617382	3,46
M5 x 40	2,40	3,5	8	100 sztuk	200 sztuk	02617383	2,52
M6 x 12	3,00	4,0	10	100 sztuk	500 sztuk	01212119	1,66
M6 x 16	3,00	4,0	10	100 sztuk	500 sztuk	01212120	1,68
M6 x 20	3,00	4,0	10	100 sztuk	500 sztuk	01212121	2,20
M6 x 25	3,00	4,0	10	100 sztuk	500 sztuk	01212122	2,66
M6 x 30	3,00	4,0	10	100 sztuk	200 sztuk	01212123	3,04
M6 x 35	3,00	4,0	10	100 sztuk	200 sztuk	01212124	3,36
M6 x 40	3,00	4,0	10	100 sztuk	200 sztuk	01212125	3,74
M6 x 45	3,00	4,0	10	100 sztuk	200 sztuk	01212126	3,80
M6 x 50	3,00	4,0	10	100 sztuk	200 sztuk	01212127	3,60
M6 x 60	3,00	4,0	10	100 sztuk	200 sztuk	01212128	4,60
M6 x 70	3,00	4,0	10	100 sztuk	200 sztuk	01212129	4,94
M6 x 80	3,00	4,0	10	100 sztuk	200 sztuk	01212130	6,02
M8 x 16	3,75	5,3	13	100 sztuk	200 sztuk	01212131	4,16
M8 x 20	3,75	5,3	13	100 sztuk	200 sztuk	01212132	4,40
M8 x 25	3,75	5,3	13	100 sztuk	200 sztuk	01212133	5,00
M8 x 30	3,75	5,3	13	100 sztuk	200 sztuk	01212134	5,74
M8 x 35	3,75	5,3	13	100 sztuk	200 sztuk	01212135	5,64
M8 x 40	3,75	5,3	13	100 sztuk	200 sztuk	01212138	6,62
M8 x 45	3,75	5,3	13	100 sztuk	200 sztuk	01212139	6,12
M8 x 50	3,75	5,3	13	100 sztuk	200 sztuk	01212140	7,66
M8 x 55	3,75	5,3	13	100 sztuk	200 sztuk	02617384	6,24
M8 x 60	3,75	5,3	13	100 sztuk	200 sztuk	01212141	8,74
M8 x 70	3,75	5,3	13	100 sztuk	100 sztuk	01212136	10,96
M8 x 75	3,75	5,3	13	100 sztuk	100 sztuk	02617385	8,26
M8 x 80	3,75	5,3	13	100 sztuk	100 sztuk	01212137	9,96
M8 x 90	3,75	5,3	13	100 sztuk	100 sztuk	01212142	12,72
M8 x 100	3,75	5,3	13	100 sztuk	100 sztuk	01212143	12,70
M10 x 16	4,50	6,4	17/16*	100 sztuk	200 sztuk	01212144	7,06
M10 x 20	4,50	6,4	17/16*	100 sztuk	200 sztuk	01212145	6,56
M10 x 25	4,50	6,4	17/16*	100 sztuk	200 sztuk	01212146	7,54
M10 x 30	4,50	6,4	17/16*	100 sztuk	200 sztuk	01212147	9,26
M10 x 35	4,50	6,4	17/16*	100 sztuk	200 sztuk	01212148	9,94
M10 x 40	4,50	6,4	17/16*	100 sztuk	100 sztuk	01212149	9,88
M10 x 45	4,50	6,4	17/16*	100 sztuk	100 sztuk	01212150	9,56
M10 x 50	4,50	6,4	17/16*	100 sztuk	100 sztuk	01212151	11,36
M10 x 55	4,50	6,4	17/16*	100 sztuk	100 sztuk	02617386	11,72
M10 x 60	4,50	6,4	17/16*	100 sztuk	100 sztuk	01212152	12,98
M10 x 70	4,50	6,4	17/16*	100 sztuk	100 sztuk	01212153	14,14
M10 x 80	4,50	6,4	17/16*	100 sztuk	50 sztuk	01212154	16,08
M10 x 90	4,50	6,4	17/16*	100 sztuk	50 sztuk	01212155	16,68
M10 x 100	4,50	6,4	17/16*	100 sztuk	50 sztuk	01212156	22,18
M12 x 20	5,25	7,5	19/18*	100 sztuk	200 sztuk	01212157	10,66
M12 x 25	5,25	7,5	19/18*	100 sztuk	200 sztuk	01212158	9,94
M12 x 30	5,25	7,5	19/18*	100 sztuk	100 sztuk	01212159	12,16
M12 x 35	5,25	7,5	19/18*	100 sztuk	100 sztuk	01212160	13,12
M12 x 40	5,25	7,5	19/18*	100 sztuk	100 sztuk	01212161	15,88
M12 x 45	5,25	7,5	19/18*	100 sztuk	100 sztuk	01212162	15,80
M12 x 50	5,25	7,5	19/18*	100 sztuk	50 sztuk	01212163	19,06
M12 x 55	5,25	7,5	19/18*	100 sztuk	50 sztuk	02617388	19,32
M12 x 60	5,25	7,5	19/18*	100 sztuk	50 sztuk	01212164	21,14
M12 x 70	5,25	7,5	19/18*	100 sztuk	50 sztuk	01212165	20,02
M12 x 80	5,25	7,5	19/18*	100 sztuk	50 sztuk	01212166	22,66
M12 x 90	5,25	7,5	19/18*	100 sztuk	50 sztuk	01212167	30,10
M12 x 100	5,25	7,5	19/18*	100 sztuk	50 sztuk	01212168	32,86
M14 x 30	6,00	8,8	22/21*	100 sztuk	100 sztuk	01212169	17,24
M14 x 35	6,00	8,8	22/21*	100 sztuk	100 sztuk	01212170	17,44
M14 x 40	6,00	8,8	22/21*	100 sztuk	100 sztuk	01212171	18,60
M14 x 50	6,00	8,8	22/21*	100 sztuk	50 sztuk	01212172	23,36
M14 x 60	6,00	8,8	22/21*	100 sztuk	50 sztuk	01212173	28,52
M14 x 70	6,00	8,8	22/21*	100 sztuk	50 sztuk	01212174	27,14
M14 x 80	6,00	8,8	22/21*	100 sztuk	25 sztuk	01212175	36,82

ciąg dalszy na następnej stronie

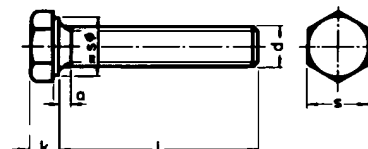
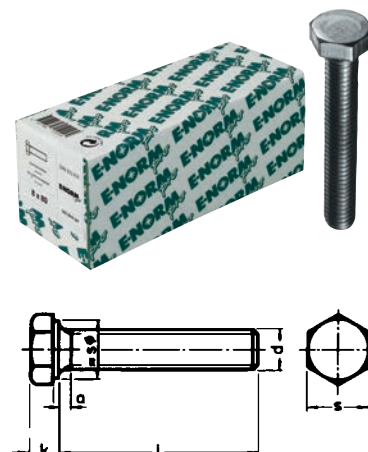

Ciąg dalszy

Wymiary	a _{maks.}	k	s	Op. zbior.	J. op.	Nr katalogowy	Cena sprz. netto
mm	mm	mm	mm				€
M16 x 25	6,00	10,0	24	100 sztuk	100 sztuk	01212178	24,56
M16 x 30	6,00	10,0	24	100 sztuk	100 sztuk	01212179	22,70
M16 x 35	6,00	10,0	24	100 sztuk	50 sztuk	01212180	26,50
M16 x 40	6,00	10,0	24	100 sztuk	50 sztuk	01212181	31,90
M16 x 45	6,00	10,0	24	100 sztuk	50 sztuk	01212182	34,22
M16 x 50	6,00	10,0	24	100 sztuk	50 sztuk	01212185	33,20
M16 x 55	6,00	10,0	24	100 sztuk	25 sztuk	02617390	35,26
M16 x 60	6,00	10,0	24	100 sztuk	50 sztuk	01212186	36,00
M16 x 65	6,00	10,0	24	100 sztuk	25 sztuk	02617391	36,04
M16 x 70	6,00	10,0	24	100 sztuk	25 sztuk	01212187	46,08
M16 x 80	6,00	10,0	24	100 sztuk	25 sztuk	01212188	45,20
M16 x 90	6,00	10,0	24	100 sztuk	25 sztuk	01212183	47,98
M16 x 100	6,00	10,0	24	100 sztuk	25 sztuk	01212184	60,28
M20 x 40	7,50	12,5	30	100 sztuk	25 sztuk	01212189	56,00
M20 x 50	7,50	12,5	30	100 sztuk	25 sztuk	01212190	61,56
M20 x 60	7,50	12,5	30	100 sztuk	25 sztuk	01212191	67,22
M20 x 80	7,50	12,5	30	100 sztuk	15 sztuk	01212193	82,20
M20 x 90	7,50	12,5	30	100 sztuk	15 sztuk	01212194	101,18
M20 x 100	7,50	12,5	30	100 sztuk	15 sztuk	01212195	84,92
M24 x 50	9,00	15,0	36	100 sztuk	15 sztuk	01212196	94,48
M24 x 60	9,00	15,0	36	100 sztuk	15 sztuk	01212197	118,00
M24 x 70	9,00	15,0	36	100 sztuk	10 sztuk	01212198	123,24
M24 x 80	9,00	15,0	36	100 sztuk	10 sztuk	01212199	182,38
M24 x 90	9,00	15,0	36	100 sztuk	10 sztuk	01212248	165,48
M24 x 100	9,00	15,0	36	100 sztuk	10 sztuk	01212200	164,50

Śruby z łbem sześciokątnym, z gwintem aż do łba, DIN 933, stal szlachetna A2

* Rozmiar klucza wg ISO.

Wymiary	a _{maks.}	k	s	Op. zbior.	J. op.	Nr katalogowy	Cena sprz. netto
mm	mm	mm	mm				€
M5 x 10	2,40	3,5	8	100 sztuk	100 sztuk	01212042	3,02
M5 x 12	2,40	3,5	8	100 sztuk	100 sztuk	01212043	3,32
M5 x 16	2,40	3,5	8	100 sztuk	100 sztuk	01212044	3,82
M5 x 20	2,40	3,5	8	100 sztuk	100 sztuk	01212045	4,22
M5 x 25	2,40	3,5	8	100 sztuk	100 sztuk	01212046	4,60
M5 x 30	2,40	3,5	8	100 sztuk	100 sztuk	01212047	5,26
M5 x 40	2,40	3,5	8	100 sztuk	100 sztuk	01212048	6,66
M6 x 10	3,00	4,0	10	100 sztuk	200 sztuk	01212049	3,70
M6 x 12	3,00	4,0	10	100 sztuk	200 sztuk	01212050	4,18
M6 x 16	3,00	4,0	10	100 sztuk	200 sztuk	01212051	4,80
M6 x 20	3,00	4,0	10	100 sztuk	200 sztuk	01212052	4,90
M6 x 25	3,00	4,0	10	100 sztuk	200 sztuk	01212053	5,42
M6 x 30	3,00	4,0	10	100 sztuk	100 sztuk	01212054	6,10
M6 x 35	3,00	4,0	10	100 sztuk	100 sztuk	01212055	7,10
M6 x 40	3,00	4,0	10	100 sztuk	100 sztuk	01212056	7,66
M6 x 50	3,00	4,0	10	100 sztuk	100 sztuk	01212057	8,74
M6 x 60	3,00	4,0	10	100 sztuk	100 sztuk	01212058	10,40
M6 x 80	3,00	4,0	10	100 sztuk	100 sztuk	01212059	13,20
M8 x 16	3,75	5,3	13	100 sztuk	100 sztuk	01212060	9,20
M8 x 20	3,75	5,3	13	100 sztuk	100 sztuk	01212061	9,88
M8 x 25	3,75	5,3	13	100 sztuk	100 sztuk	01212062	11,50
M8 x 30	3,75	5,3	13	100 sztuk	100 sztuk	01212063	13,10
M8 x 35	3,75	5,3	13	100 sztuk	100 sztuk	01212064	12,48
M8 x 40	3,75	5,3	13	100 sztuk	100 sztuk	01212065	14,56
M8 x 50	3,75	5,3	13	100 sztuk	100 sztuk	01212066	16,20
M8 x 60	3,75	5,3	13	100 sztuk	100 sztuk	01212067	20,24
M8 x 70	3,75	5,3	13	100 sztuk	50 sztuk	01212068	24,06
M8 x 80	3,75	5,3	13	100 sztuk	50 sztuk	01212069	23,70
M8 x 100	3,75	5,3	13	100 sztuk	50 sztuk	02052274	30,68
M10 x 20	4,50	6,4	17/16*	100 sztuk	100 sztuk	01212070	18,28
M10 x 25	4,50	6,4	17/16*	100 sztuk	100 sztuk	01212071	20,44
M10 x 30	4,50	6,4	17/16*	100 sztuk	100 sztuk	01212072	20,44
M10 x 35	4,50	6,4	17/16*	100 sztuk	100 sztuk	01212073	22,62
M10 x 40	4,50	6,4	17/16*	100 sztuk	50 sztuk	01212074	25,64
M10 x 50	4,50	6,4	17/16*	100 sztuk	50 sztuk	01212075	28,12
M10 x 60	4,50	6,4	17/16*	100 sztuk	50 sztuk	01212076	31,38
M10 x 70	4,50	6,4	17/16*	100 sztuk	50 sztuk	01212077	35,12
M10 x 80	4,50	6,4	17/16*	100 sztuk	25 sztuk	01212078	40,72
M10 x 100	4,50	6,4	17/16*	100 sztuk	25 sztuk	02052277	51,26

Ciąg dalszy na następnej stronie

ENORM
PRO

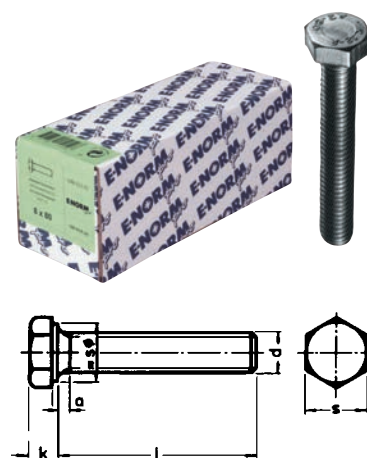

Ciąg dalszy

Wymiary	a _{maks.}	k	s	Op. zbior.	J. op.	Nr katalogowy	Cena sprz. netto
mm	mm	mm	mm				€
M12 x 30	5,25	7,5	19/18*	100 sztuk	50 sztuk	01212079	29,86
M12 x 35	5,25	7,5	19/18*	100 sztuk	50 sztuk	02052278	30,62
M12 x 40	5,25	7,5	19/18*	100 sztuk	50 sztuk	01212080	34,54
M12 x 50	5,25	7,5	19/18*	100 sztuk	25 sztuk	01212081	45,92
M12 x 60	5,25	7,5	19/18*	100 sztuk	25 sztuk	01212082	50,82
M12 x 70	5,25	7,5	19/18*	100 sztuk	25 sztuk	02052279	55,52
M12 x 80	5,25	7,5	19/18*	100 sztuk	25 sztuk	02052280	62,04
M16 x 40	6,00	10,0	24	100 sztuk	25 sztuk	01212084	71,14
M16 x 50	6,00	10,0	24	100 sztuk	25 sztuk	01212085	82,32
M16 x 60	6,00	10,0	24	100 sztuk	25 sztuk	01212086	88,70
M16 x 70	6,00	10,0	24	100 sztuk	10 sztuk	02052282	111,94
M16 x 80	6,00	10,0	24	100 sztuk	10 sztuk	02052283	137,46

Nakrętki sześciokątne, DIN 934-8, ocynkowane galwanicznie, opakowanie handlowe

- m_{maks.} / * wg ISO 4032
- rozmiar klucza wg ISO

Wymiary = d	m _{maks./*}	Rozmiar klucza	Op. zbior.	J. op.	Nr katalogowy	Cena sprz. netto
mm	mm	mm				€
M4	3,2/3,2*	7	100 sztuk	1000 sztuk	01212087	0,48
M5	4,0/4,7*	8	100 sztuk	1000 sztuk	01212088	0,44
M6	5,0/5,2*	10	100 sztuk	1000 sztuk	01212089	0,70
M8	6,5/6,8*	13	100 sztuk	1000 sztuk	01212090	1,38
M10	8,0/8,4*	17/16*	100 sztuk	500 sztuk	01212091	2,86
M12	10,0/10,8*	19/18*	100 sztuk	250 sztuk	01212092	4,46
M14	11,0/12,8*	22/21*	100 sztuk	200 sztuk	01212093	7,80
M16	13,0/14,8*	24	100 sztuk	100 sztuk	01212094	8,74
M18	15,0/15,8*	27	100 sztuk	100 sztuk	01212104	14,20
M20	16,0/15,8*	30	100 sztuk	50 sztuk	01212105	18,60
M22	18,0/19,4*	32 (34)	100 sztuk	50 sztuk	01212106	22,06
M24	19,0/21,5*	36	100 sztuk	25 sztuk	01212107	35,50
M27	22,0/23,8*	41	100 sztuk	25 sztuk	01212108	53,80
M30	24,0/25,6*	46	100 sztuk	25 sztuk	01212109	74,46
M36	29,0/31,0*	55	100 sztuk	10 sztuk	01212111	128,58

Nakrętki sześciokątne, DIN 934-8, ocynkowane galwanicznie, małe opakowania

- m_{maks.} / * wg ISO 4032
- rozmiar klucza wg ISO

Wymiary = d	m _{maks./*}	Rozmiar klucza	Op. zbior.	J. op.	Nr katalogowy	Cena sprz. netto
mm	mm	mm				€
M3	2,4/2,4*	5,5	100 sztuk	200 sztuk	01212095	0,46
M4	3,2/3,2*	7,0	100 sztuk	200 sztuk	01212096	0,70
M5	4,0/4,7*	8,0	100 sztuk	200 sztuk	01212097	0,60
M6	5,0/5,2*	10,0	100 sztuk	200 sztuk	01212098	1,00
M8	6,5/6,8*	13,0	100 sztuk	200 sztuk	01212099	1,70
M10	8,0/8,4*	17/16	100 sztuk	100 sztuk	01212100	3,36
M12	10,0/10,8*	19/18	100 sztuk	50 sztuk	01212101	5,26

ENORM

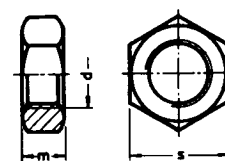

ENORM

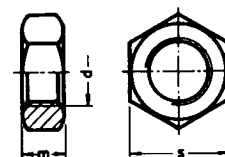

Nakrętki sześciokątne, DIN 934, stal szlachetna A2

- $m_{maks.}$ / * wg ISO 4032
- rozmiar klucza wg ISO

Wymiary = d	$m_{maks./}$ mm	Rozmiar klucza mm	Op. zbior.	J. op.	Nr katalogowy	Cena sprz. netto €
M3	2,4/2,4*	5,5	100 sztuk	200 sztuk	02094432	0,88
M4	3,2/3,2*	7,0	100 sztuk	200 sztuk	01212112	1,04
M5	4,0/4,7*	8,0	100 sztuk	200 sztuk	01212113	1,32
M6	5,0/5,2*	10,0	100 sztuk	200 sztuk	01212114	2,08
M8	6,5/6,8*	13,0	100 sztuk	100 sztuk	01212115	3,96
M10	8,0/8,4*	17/16	100 sztuk	100 sztuk	01212116	8,80
M12	10,0/10,8*	19/18	100 sztuk	100 sztuk	01212117	13,04
M16	13,0/14,8*	24,0	100 sztuk	50 sztuk	01212118	25,68
M20	16,0/15,8*	30,0	100 sztuk	25 sztuk	02052420	44,32
M24	19,0/21,5*	36,0	100 sztuk	25 sztuk	02052421	86,98

E-NORM
PFR

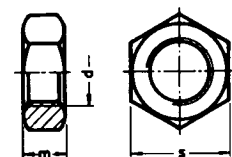

Kapturki z tworzywa sztucznego, czarne, do śrub z łbem sześciokątnym

- odporność na działanie temperatury od $-40\text{ }^{\circ}\text{C}$ do $+80\text{ }^{\circ}\text{C}$
- kolor czarny RAL 9011

Do śrub	Rozmiar klucza	Op. zbior.	J. op.	Nr katalogowy	Cena sprz. netto €
M5	8	100 sztuk	100 sztuk	02367141	4,00
M6	10	100 sztuk	100 sztuk	02367142	4,68
M8	13	100 sztuk	100 sztuk	02367143	5,26
M10	17	100 sztuk	100 sztuk	02367144	6,20
M12	19	100 sztuk	100 sztuk	02367145	6,86
M16	24	100 sztuk	50 sztuk	02367147	14,18

E-NORM
PFR



Kapturki z tworzywa sztucznego, szare, do śrub z łbem sześciokątnym

- odporność na działanie temperatury od $-40\text{ }^{\circ}\text{C}$ do $+80\text{ }^{\circ}\text{C}$
- kolor srebrnoszary RAL 7001

Do śrub	Rozmiar klucza	Op. zbior.	J. op.	Nr katalogowy	Cena sprz. netto €
M6	10	100 sztuk	100 sztuk	02367150	4,68
M8	13	100 sztuk	100 sztuk	02367151	5,26
M10	17	100 sztuk	100 sztuk	02367152	6,32
M12	19	100 sztuk	100 sztuk	02367153	6,86
M16	24	100 sztuk	50 sztuk	02367155	14,18

E-NORM
PFR



Śruby z łbem stożkowym, DIN 965-4.8, z gniazdem krzyżowym H (Phillips), ocynkowane galwanicznie

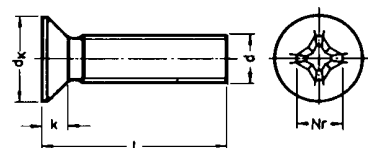

• * wymiary ISO

Wymiary (dxl)	dk	k	Bit	Op. zbior.	J. op.	Nr katalogowy	Cena sprz. netto
mm	mm	mm					€
M3 x 8	5,6	1,65	PH 1	100 sztuk	100 sztuk	01210741	0,96
M3 x 10	5,6	1,65	PH 1	100 sztuk	100 sztuk	01210742	1,04
M3 x 12	5,6	1,65	PH 1	100 sztuk	100 sztuk	01210743	1,08
M3 x 16	5,6	1,65	PH 1	100 sztuk	100 sztuk	01210744	1,10
M3 x 20	5,6	1,65	PH 1	100 sztuk	100 sztuk	01210745	1,18
M3 x 25	5,6	1,65	PH 1	100 sztuk	100 sztuk	01210746	1,28
M3 x 30	5,6	1,65	PH 1	100 sztuk	100 sztuk	01210747	1,42
M4 x 10	7,5/8,4*	2,2/2,7*	PH 2	100 sztuk	100 sztuk	01210748	1,12
M4 x 12	7,5/8,4*	2,2/2,7*	PH 2	100 sztuk	100 sztuk	01210749	1,20
M4 x 16	7,5/8,4*	2,2/2,7*	PH 2	100 sztuk	100 sztuk	01210750	1,32
M4 x 20	7,5/8,4*	2,2/2,7*	PH 2	100 sztuk	100 sztuk	01210751	1,40
M4 x 25	7,5/8,4*	2,2/2,7*	PH 2	100 sztuk	100 sztuk	01210752	1,58
M4 x 30	7,5/8,4*	2,2/2,7*	PH 2	100 sztuk	100 sztuk	01210753	1,72
M4 x 35	7,5/8,4*	2,2/2,7*	PH 2	100 sztuk	100 sztuk	01210754	1,94
M4 x 40	7,5/8,4*	2,2/2,7*	PH 2	100 sztuk	100 sztuk	01210755	1,96
M4 x 50	7,5/8,4*	2,2/2,7*	PH 2	100 sztuk	100 sztuk	01210756	2,30
M5 x 16	9,2/9,3*	2,2/2,7*	PH 2	100 sztuk	100 sztuk	01210757	1,64
M5 x 20	9,2/9,3*	2,2/2,7*	PH 2	100 sztuk	100 sztuk	01210758	1,80
M5 x 25	9,2/9,3*	2,2/2,7*	PH 2	100 sztuk	100 sztuk	01210759	2,06
M5 x 30	9,2/9,3*	2,2/2,7*	PH 2	100 sztuk	100 sztuk	01210760	2,24
M5 x 35	9,2/9,3*	2,2/2,7*	PH 2	100 sztuk	100 sztuk	01210761	2,54
M5 x 40	9,2/9,3*	2,2/2,3*	PH 2	100 sztuk	100 sztuk	01210762	2,78
M5 x 50	9,2/9,3*	2,2/2,7*	PH 2	100 sztuk	100 sztuk	01210763	3,16
M5 x 60	9,2/9,3*	2,2/2,7*	PH 2	100 sztuk	50 sztuk	01210764	5,28
M6 x 16	11,0/11,3*	3,0/3,3*	PH 3	100 sztuk	50 sztuk	01210765	2,66
M6 x 20	11,0/11,3*	3,0/3,3*	PH 3	100 sztuk	50 sztuk	01210766	2,86
M6 x 25	11,0/11,3*	3,0/3,3*	PH 3	100 sztuk	50 sztuk	01210767	3,32
M6 x 30	11,0/11,3*	3,0/3,3*	PH 3	100 sztuk	50 sztuk	01210768	3,64
M6 x 35	11,0/11,3*	3,0/3,3*	PH 3	100 sztuk	50 sztuk	01210769	4,00
M6 x 40	11,0/11,3*	3,0/3,3*	PH 3	100 sztuk	50 sztuk	01210770	4,20
M6 x 50	11,0/11,3*	3,0/3,3*	PH 3	100 sztuk	50 sztuk	01210771	5,04
M6 x 60	11,0/11,3*	3,0/3,3*	PH 3	100 sztuk	50 sztuk	01210772	5,78
M6 x 70	11,0/11,3*	3,0/3,3*	PH 3	100 sztuk	25 sztuk	01210773	7,56
M6 x 80	11,0/11,3*	3,0/3,3*	PH 3	100 sztuk	25 sztuk	01210774	8,38
M6 x 100	11,0/11,3*	3,0/3,3*	PH 3	100 sztuk	25 sztuk	01210775	17,20
M8 x 20	14,5/15,8*	4,0/4,65*	PH 4	100 sztuk	50 sztuk	01210776	4,56
M8 x 25	14,5/15,8*	4,0/4,65*	PH 4	100 sztuk	50 sztuk	01210777	5,44
M8 x 30	14,5/15,8*	4,0/4,65*	PH 4	100 sztuk	50 sztuk	01210778	5,78
M8 x 40	14,5/15,8*	4,0/4,65*	PH 4	100 sztuk	50 sztuk	01210779	7,58
M8 x 50	14,5/15,8*	4,0/4,65*	PH 4	100 sztuk	50 sztuk	01210780	8,86
M8 x 60	14,5/15,8*	4,0/4,65*	PH 4	100 sztuk	25 sztuk	01210781	12,10
M8 x 70	14,5/15,8*	4,0/4,65*	PH 4	100 sztuk	25 sztuk	01210782	12,48
M8 x 80	14,5/15,8*	4,0/4,65*	PH 4	100 sztuk	25 sztuk	01210783	14,20
M8 x 100	14,5/15,8*	4,0/4,65*	PH 4	100 sztuk	25 sztuk	01210784	42,28

Śruby z łbem stożkowym, DIN 965, z gniazdem krzyżowym H (Phillips), stal szlachetna A2

* wymiary ISO

Wymiary (dxl)	d _k	k	Bit	Op. zbior.	J. op.	Nr katalogowy	Cena sprz. netto €
mm	mm	mm					
M4 x 10	7,5/8,4*	2,2/2,7*	PH 2	100 sztuk	100 sztuk	02065140	1,78
M4 x 12	7,5/8,4*	2,2/2,7*	PH 2	100 sztuk	100 sztuk	02065141	1,96
M4 x 16	7,5/8,4*	2,2/2,7*	PH 2	100 sztuk	100 sztuk	02065142	2,20
M4 x 20	7,5/8,4*	2,2/2,7*	PH 2	100 sztuk	100 sztuk	02065143	2,56
M4 x 25	7,5/8,4*	2,2/2,7*	PH 2	100 sztuk	100 sztuk	02065144	2,96
M4 x 30	7,5/8,4*	2,2/2,7*	PH 2	100 sztuk	100 sztuk	02065145	3,36
M4 x 40	7,5/8,4*	2,2/2,7*	PH 2	100 sztuk	100 sztuk	02065146	4,20
M4 x 50	7,5/8,4*	2,2/2,7*	PH 2	100 sztuk	100 sztuk	02065147	5,08
M5 x 16	9,2/9,3*	2,2/2,7*	PH 2	100 sztuk	100 sztuk	02065148	3,26
M5 x 20	9,2/9,3*	2,2/2,7*	PH 2	100 sztuk	100 sztuk	02065149	3,72
M5 x 25	9,2/9,3*	2,2/2,7*	PH 2	100 sztuk	100 sztuk	02065150	4,40
M5 x 30	9,2/9,3*	2,2/2,7*	PH 2	100 sztuk	100 sztuk	02065151	5,06
M5 x 40	9,2/9,3*	2,2/2,7*	PH 2	100 sztuk	100 sztuk	02065152	6,38
M5 x 50	9,2/9,3*	2,2/2,7*	PH 2	100 sztuk	100 sztuk	02065153	7,92
M6 x 20	11,0/11,3*	3,0/3,3*	PH 3	100 sztuk	50 sztuk	02065154	5,36
M6 x 25	11,0/11,3*	3,0/3,3*	PH 3	100 sztuk	50 sztuk	02065155	6,24
M6 x 30	11,0/11,3*	3,0/3,3*	PH 3	100 sztuk	50 sztuk	02065156	7,12
M6 x 40	11,0/11,3*	3,0/3,3*	PH 3	100 sztuk	50 sztuk	02065157	8,88
M6 x 50	11,0/11,3*	3,0/3,3*	PH 3	100 sztuk	50 sztuk	02065158	10,90
M6 x 60	11,0/11,3*	3,0/3,3*	PH 3	100 sztuk	50 sztuk	02065159	12,64
M6 x 70	11,0/11,3*	3,0/3,3*	PH 3	100 sztuk	25 sztuk	02065160	15,58
M6 x 80	11,0/11,3*	3,0/3,3*	PH 3	100 sztuk	25 sztuk	02065161	17,56
M8 x 30	14,5/15,8*	4,0/4,65*	PH 4	100 sztuk	50 sztuk	02065162	13,04
M8 x 40	14,5/15,8*	4,0/4,65*	PH 4	100 sztuk	50 sztuk	02065163	17,14
M8 x 50	14,5/15,8*	4,0/4,65*	PH 4	100 sztuk	50 sztuk	02065164	21,44
M8 x 60	14,5/15,8*	4,0/4,65*	PH 4	100 sztuk	25 sztuk	02065165	25,12

ENORM

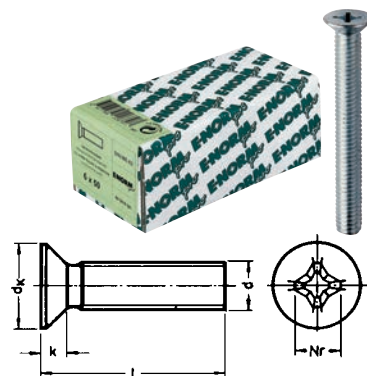

Pręty gwintowane, DIN 976, stal ocynkowana, 1 m

* dawniej DIN 975

Wymiary	Ilość w wiązce	Liczba sztuk na palecie	Op. zbior.	J. op.	Nr katalogowy	Cena sprz. netto €
mm	sztuk	sztuk				
M3 x 1000	100	12000	100 sztuk	1 sztuka	01212259	20,22
M4 x 1000	100	10000	100 sztuk	1 sztuka	01212260	26,80
M5 x 1000	100	8000	100 sztuk	1 sztuka	01212261	29,84
M6 x 1000	50	6000	100 sztuk	1 sztuka	01212262	37,08
M8 x 1000	25	3000	100 sztuk	1 sztuka	01212263	68,88
M10 x 1000	20	2000	100 sztuk	1 sztuka	01212264	106,88
M12 x 1000	15	1500	100 sztuk	1 sztuka	01212265	132,36
M14 x 1000	10	1000	100 sztuk	1 sztuka	01212266	189,24
M16 x 1000	10	750	100 sztuk	1 sztuka	01212267	246,70
M18 x 1000	5	600	100 sztuk	1 sztuka	01212268	307,40
M20 x 1000	5	500	100 sztuk	1 sztuka	01212269	445,96
M22 x 1000	5	400	100 sztuk	1 sztuka	01212270	562,48
M24 x 1000	5	300	100 sztuk	1 sztuka	01212271	503,92
M27 x 1000	5	275	100 sztuk	1 sztuka	01212272	747,76
M30 x 1000	5	225	100 sztuk	1 sztuka	01212273	774,44
M33 x 1000	5	175	100 sztuk	1 sztuka	01212274	1.306,48
M36 x 1000	5	150	100 sztuk	1 sztuka	01212275	1.394,94

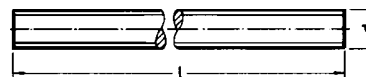

Pręty gwintowane, DIN 976, stal ocynkowana, 2 m

* dawniej DIN 975

Wskazówka:

Pręty gwintowane o długości 2 metrów są dostarczane wyłącznie samochodem ciężarowym!

Wymiary	Ilość w wiązce	Liczba sztuk na palecie	Kod KEP	Op. zbior.	J. op.	Nr katalogowy	Cena sprz. netto €
mm	sztuk	sztuk					
M6 x 2000	50	3000	☒	100 sztuk	1 sztuka	01212281	70,60
M8 x 2000	25	1500	☒	100 sztuk	1 sztuka	01212282	142,00
M10 x 2000	20	1000	☒	100 sztuk	1 sztuka	01212283	186,08
M12 x 2000	15	750	☒	100 sztuk	1 sztuka	01212284	373,74
M16 x 2000	10	350	☒	100 sztuk	1 sztuka	01212285	576,84
M20 x 2000	5	250	☒	100 sztuk	1 sztuka	01212286	715,28

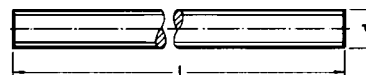

Pręty gwintowane, DIN 976, stal ocynkowana, 3 m

• dawniej DIN 975

Wymiary mm	Ilość w wiązce sztuk	Liczba sztuk na palecie sztuk	Kod KEP	Op. zbior.	J. op.	Nr katalogowy	Cena sprz. netto €
M8 x 3000	25	750	☒	100 sztuk	25 sztuka	02758417	206,64
M10 x 3000	20	500	☒	100 sztuk	1 sztuka	02758418	320,64
M12 x 3000	15	360	☒	100 sztuk	1 sztuka	02758419	465,30
M16 x 3000	10	200	☒	100 sztuk	1 sztuka	02758420	855,02
M20 x 3000	5	120	☒	100 sztuk	1 sztuka	02758421	1.361,92

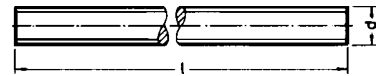

Pręty gwintowane, DIN 976, mosiądz, 1 m

• dawniej DIN 975

Wymiary mm	Ilość w wiązce sztuk	Liczba sztuk na palecie sztuk	Op. zbior.	J. op.	Nr katalogowy	Cena sprz. netto €
M5 x 1000	100	8000	100 sztuk	1 sztuka	01212289	459,08
M6 x 1000	50	6000	100 sztuk	1 sztuka	01212290	720,94
M8 x 1000	25	3000	100 sztuk	1 sztuka	01212291	1.177,44
M10 x 1000	20	2000	100 sztuk	1 sztuka	01212292	1.729,00
M12 x 1000	15	1500	100 sztuk	1 sztuka	01212293	1.850,74

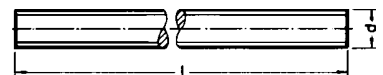

Pręty gwintowane, DIN 976, klasa jakości stali 8.8, ocynkowane, 1 m

• dawniej DIN 975

Wymiary mm	Ilość w wiązce sztuk	Liczba sztuk na palecie sztuk	Op. zbior.	J. op.	Nr katalogowy	Cena sprz. netto €
M6 x 1000	100	6000	100 sztuk	1 sztuka	01212295	45,94
M8 x 1000	50	3000	100 sztuk	1 sztuka	01212296	90,66
M10 x 1000	50	2000	100 sztuk	1 sztuka	01212297	134,76
M12 x 1000	25	1500	100 sztuk	1 sztuka	01212298	188,00
M16 x 1000	25	750	100 sztuk	1 sztuka	01212299	347,30
M20 x 1000	20	500	100 sztuk	1 sztuka	01212300	540,54
M24 x 1000	10	300	100 sztuk	1 sztuka	01212301	739,14

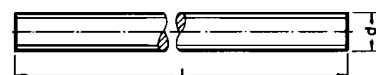

Pręty gwintowane, DIN 976, stal szlachetna A2, 1m

• dawniej DIN 975

Wymiary mm	Ilość w wiązce sztuk	Liczba sztuk na palecie sztuk	Op. zbior.	J. op.	Nr katalogowy	Cena sprz. netto €
M3 x 1000	10	5000	100 sztuk	1 sztuka	01212306	111,96
M4 x 1000	10	5000	100 sztuk	1 sztuka	01212307	128,34
M5 x 1000	25	3000	100 sztuk	1 sztuka	01212308	124,08
M6 x 1000	50	3000	100 sztuk	1 sztuka	01212309	106,60
M8 x 1000	50	3000	100 sztuk	1 sztuka	01212310	204,10
M10 x 1000	50	2000	100 sztuk	1 sztuka	01212311	320,26
M12 x 1000	25	1500	100 sztuk	1 sztuka	01212312	461,38
M16 x 1000	25	750	100 sztuk	1 sztuka	01212313	849,48
M20 x 1000	25	500	100 sztuk	1 sztuka	01212314	1.138,80
M24 x 1000	10	350	100 sztuk	1 sztuka	01212315	2.026,88

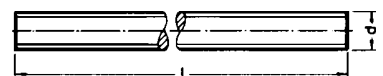

Pręty gwintowane, DIN 976, stal szlachetna A4, 1m

• dawniej DIN 975

Wymiary mm	Ilość w wiązce sztuk	Liczba sztuk na palecie sztuk	Op. zbior.	J. op.	Nr katalogowy	Cena sprz. netto €
M6 x 1000	10	3000	100 sztuk	1 sztuka	01212317	170,98
M8 x 1000	10	3000	100 sztuk	1 sztuka	01212318	263,26
M10 x 1000	10	2000	100 sztuk	1 sztuka	01212319	415,24
M12 x 1000	10	1500	100 sztuk	1 sztuka	01212320	599,80
M16 x 1000	5	750	100 sztuk	1 sztuka	01212321	1.101,88
M20 x 1000	5	500	100 sztuk	1 sztuka	01212322	1.596,40

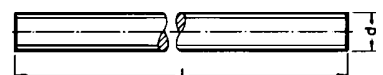

Nakrętki zabezpieczające, DIN 985, ocynkowane, opakowanie handlowe

Wymiary = d	h _{maks.}	m	s	Op. zbior.	J. op.	Nr katalogowy	Cena sprz. netto
	mm	mm	mm				€
M4	5	3,2	7	100 sztuk	1000 sztuk	02101172	0,80
M5	5	3,5	8	100 sztuk	1000 sztuk	02101173	0,80
M6	6	4,5	10	100 sztuk	1000 sztuk	02101174	1,06
M8	8	6,0	13	100 sztuk	1000 sztuk	02101175	2,00
M10	10	7,0	17	100 sztuk	500 sztuk	02101176	4,42
M12	12	9,0	19	100 sztuk	200 sztuk	02101177	6,24
M14	14	10,0	22	100 sztuk	200 sztuk	02101178	7,90
M16	16	11,0	24	100 sztuk	100 sztuk	02101179	13,38
M20	20	15,0	30	100 sztuk	50 sztuk	02101180	27,72
M24	24	16,0	36	100 sztuk	25 sztuk	02101181	59,32

ENORM

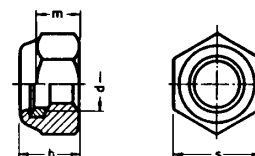

Nakrętki zabezpieczające, DIN 985, ocynkowane, małe opakowania

Wymiary = d	h _{maks.}	m	s	Op. zbior.	J. op.	Nr katalogowy	Cena sprz. netto
	mm	mm	mm				€
M3	4	2,7	5,5	100 sztuk	200 sztuk	01212324	0,96
M4	5	3,2	7,0	100 sztuk	200 sztuk	01212325	0,96
M5	5	3,5	8,0	100 sztuk	200 sztuk	01212326	0,80
M6	6	4,5	10,0	100 sztuk	200 sztuk	01212327	1,26
M8	8	6,0	13,0	100 sztuk	200 sztuk	01212328	2,00
M10	10	7,0	17,0	100 sztuk	100 sztuk	01212329	4,92
M12	12	9,0	19,0	100 sztuk	50 sztuk	01212330	6,58
M14	14	10,0	22,0	100 sztuk	50 sztuk	01212331	8,58
M16	16	11,0	24,0	100 sztuk	25 sztuk	01212332	13,86

ENORM

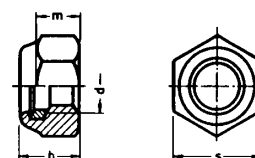

Nakrętki zabezpieczające, DIN 985, stal szlachetna A2

Wymiary = d	h _{maks.}	m	s	Op. zbior.	J. op.	Nr katalogowy	Cena sprz. netto
	mm	mm	mm				€
M4	4	3,2	7,0	100 sztuk	200 sztuk	01212338	1,88
M5	5	3,5	8,0	100 sztuk	200 sztuk	01212339	1,90
M6	6	4,5	10,0	100 sztuk	200 sztuk	01212340	2,74
M8	8	6,0	13,0	100 sztuk	100 sztuk	01212341	5,36
M10	10	7,0	17,0	100 sztuk	100 sztuk	01212342	11,20
M12	12	9,0	19,0	100 sztuk	50 sztuk	01212343	16,68
M16	16	11,0	24,0	100 sztuk	25 sztuk	01212344	36,14

ENORM

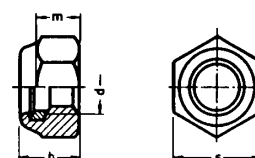
NIERDZE
WNE

Podkładki do łączników do drewna, DIN 1052, 100 HV, ocynkowane

• wykonanie: grube

Wymiar nominalny = d_1 mm	d_2 mm	s mm	Liczba sztuk na palecie sztuk	Op. zbior.	J. op.	Nr katalogowy	Cena sprz. netto €
14	58	6	8000	100 sztuk	50 sztuk	01212333	32,50
18	68	6	6000	100 sztuk	50 sztuk	01212334	45,76
23	80	8	4000	100 sztuk	25 sztuk	01212335	97,50
25	92	8	3000	100 sztuk	25 sztuk	01212336	140,00
27	105	8	2000	100 sztuk	20 sztuk	01212337	172,50

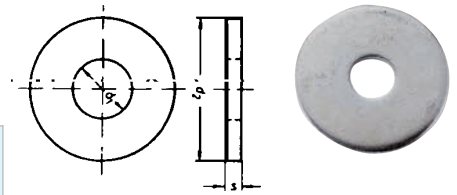

Nakrętki kołpakowe sześciokątne, DIN 1587, wysokie, ocynkowane galwanicznie

Wymiary = d	d_k mm	h mm	s mm	Op. zbior.	J. op.	Nr katalogowy	Cena sprz. netto €
M4	6,5	8	7	100 sztuk	200 sztuk	01212357	1,50
M5	7,5	10	8	100 sztuk	200 sztuk	01212358	1,76
M6	9,5	12	10	100 sztuk	100 sztuk	01212359	2,12
M8	12,5	15	13	100 sztuk	100 sztuk	01212360	3,96
M10	15,0	18	17/16	100 sztuk	50 sztuk	01212361	8,42
M12	17,0	22	19/18	100 sztuk	50 sztuk	01212362	12,82
M16	23,0	28	24	100 sztuk	25 sztuk	01212363	22,18
M20	28,0	34	30	100 sztuk	25 sztuk	02052433	53,02
M24	34,0	42	36	100 sztuk	10 sztuk	02052435	105,76

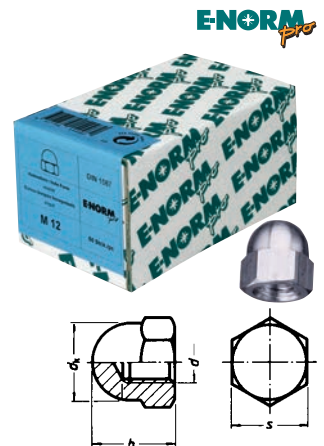

Nakrętki kołpakowe sześciokątne, DIN 1587, wysokie, stal szlachetna A2

Wymiary = d	d_k mm	h mm	s mm	Op. zbior.	J. op.	Nr katalogowy	Cena sprz. netto €
M4	6,5	8	7,0	100 sztuk	200 sztuk	02065166	3,98
M5	7,5	10	8,0	100 sztuk	200 sztuk	02065167	4,00
M6	10,0	12	9,5	100 sztuk	100 sztuk	02065168	6,40
M8	12,5	15	13,0	100 sztuk	100 sztuk	02065169	11,54
M10	16,0	18	17,0/16,0	100 sztuk	50 sztuk	02065170	22,56
M12	18,0	22	19,0/18,0	100 sztuk	50 sztuk	02065171	33,74
M16	23,0	28	24,0	100 sztuk	25 sztuk	02065172	71,14



Wkręty samowierzące, DIN 7504, kształt K, ocynkowane galwanicznie

- z gwintem blachowkrętu wg DIN 7900
- z łbem sześciokątnym, z kołnierzem

ENORM

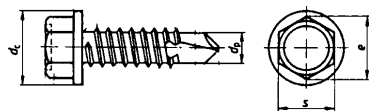

Wymiary	Szer. otworu od	Szer. otworu do	d _p maks.	s	Op. zbior.	J. op.	Nr katalogowy	Cena sprz. netto
mm	mm	mm	mm	mm				€
3,5 x 16	0,70	2,25	2,8	5,5	100 sztuk	100 sztuk	02052288	1,80
3,5 x 19	0,70	2,25	2,8	5,5	100 sztuk	100 sztuk	02052289	1,90
3,5 x 25	0,70	2,25	2,8	5,5	100 sztuk	100 sztuk	02052290	2,08
3,9 x 16	0,70	2,40	3,1	6,0	100 sztuk	100 sztuk	03081400	2,02
3,9 x 19	0,70	2,40	3,1	6,0	100 sztuk	100 sztuk	03081401	2,12
4,2 x 13	1,75	3,00	3,6	7,0	100 sztuk	100 sztuk	01213276	1,88
4,2 x 16	1,75	3,00	3,6	7,0	100 sztuk	100 sztuk	01213277	1,96
4,2 x 19	1,75	3,00	3,6	7,0	100 sztuk	100 sztuk	01213278	2,18
4,2 x 25	1,75	3,00	3,6	7,0	100 sztuk	100 sztuk	02052292	2,42
4,2 x 32	1,75	3,00	3,6	7,0	100 sztuk	100 sztuk	02052293	2,80
4,2 x 38	1,75	3,00	3,6	7,0	100 sztuk	100 sztuk	02052294	3,16
4,8 x 13	1,75	4,40	4,1	8,0	100 sztuk	100 sztuk	02052295	2,36
4,8 x 16	1,75	4,40	4,1	8,0	100 sztuk	100 sztuk	01213279	2,42
4,8 x 19	1,75	4,40	4,1	8,0	100 sztuk	100 sztuk	01213280	2,48
4,8 x 25	1,75	4,40	4,1	8,0	100 sztuk	100 sztuk	02052296	2,84
4,8 x 32	1,75	4,40	4,1	8,0	100 sztuk	100 sztuk	02052297	3,14
4,8 x 38	1,75	4,40	4,1	8,0	100 sztuk	100 sztuk	02052298	3,64
4,8 x 50	1,75	4,40	4,1	8,0	100 sztuk	100 sztuk	02052299	4,44
5,5 x 19	1,75	5,25	4,8	8,0	100 sztuk	100 sztuk	01213281	3,26
5,5 x 25	1,75	5,25	4,8	8,0	100 sztuk	100 sztuk	02052300	3,70
5,5 x 32	1,75	5,25	4,8	8,0	100 sztuk	100 sztuk	02052301	4,46
5,5 x 38	1,75	5,25	4,8	8,0	100 sztuk	100 sztuk	02052302	4,54
5,5 x 45	1,75	5,25	4,8	8,0	100 sztuk	100 sztuk	02052303	5,36
5,5 x 50	1,75	5,25	4,8	8,0	100 sztuk	100 sztuk	02052304	5,52
6,3 x 19	2,00	6,00	5,8	10,0	100 sztuk	100 sztuk	01213282	4,46
6,3 x 25	2,00	6,00	5,8	10,0	100 sztuk	100 sztuk	01213283	4,90
6,3 x 32	2,00	6,00	5,8	10,0	100 sztuk	100 sztuk	01213284	5,26
6,3 x 38	2,00	6,00	5,8	10,0	100 sztuk	100 sztuk	02052305	5,98
6,3 x 45	2,00	6,00	5,8	10,0	100 sztuk	100 sztuk	02052306	6,88
6,3 x 50	2,00	6,00	5,8	10,0	100 sztuk	100 sztuk	02052307	7,42

Wkręty samowierzące, DIN 7504, kształt M, ocynkowane galwanicznie

- dawniej kształt N
- z gwintem blachowkrętu wg DIN 7900
- z łbem walcowym, z gniazdem krzyżowym H (Phillips)

ENORM

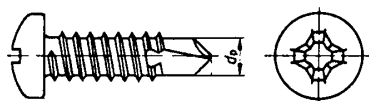

Wymiary	Szer. otworu od	Szer. otworu do	Średnica łba	Bit	Op. zbior.	J. op.	Nr katalogowy	Cena sprz. netto
mm	mm	mm	mm					€
2,9 x 9,5	0,70	1,90	5,6	PH 1	100 sztuk	100 sztuk	01213285	1,34
2,9 x 13	0,70	1,90	5,6	PH 1	100 sztuk	100 sztuk	03081402	1,36
3,5 x 9,5	0,70	2,25	6,9	PH 2	100 sztuk	100 sztuk	01213286	1,42
3,5 x 13	0,70	2,25	6,9	PH 2	100 sztuk	100 sztuk	02052308	1,44
3,5 x 16	0,70	2,25	6,9	PH 2	100 sztuk	100 sztuk	02052309	1,54
3,5 x 19	0,70	2,25	6,9	PH 2	100 sztuk	100 sztuk	02052310	1,66
3,5 x 22	0,70	2,25	6,9	PH 2	100 sztuk	100 sztuk	03081403	1,80
3,5 x 25	0,70	2,25	6,9	PH 2	100 sztuk	100 sztuk	02052311	1,88
3,5 x 32	0,70	2,25	6,9	PH 2	100 sztuk	100 sztuk	02052312	2,16
3,9 x 13	0,70	2,40	7,5	PH 2	100 sztuk	100 sztuk	01213287	1,56
3,9 x 16	0,70	2,40	7,5	PH 2	100 sztuk	100 sztuk	01213289	1,60

Ciąg dalszy na następnej stronie

Ciąg dalszy

Wymiary	Szer. otworu od	Szer. otworu do	Średnica łba	Bit	Op. zbior.	J. op.	Nr katalogowy	Cena sprz. netto
mm	mm	mm	mm					€
3,9 x 19	0,70	2,40	7,5	PH 2	100 sztuk	100 sztuk	02052314	1,66
3,9 x 22	0,70	2,40	7,5	PH 2	100 sztuk	100 sztuk	03081404	1,92
3,9 x 25	0,70	2,40	7,5	PH 2	100 sztuk	100 sztuk	02052315	2,06
3,9 x 32	0,70	2,40	7,5	PH 2	100 sztuk	100 sztuk	02052316	2,24
4,2 x 13	1,75	3,00	8,2	PH 2	100 sztuk	100 sztuk	01213290	1,70
4,2 x 16	1,75	3,00	8,2	PH 2	100 sztuk	100 sztuk	01213291	1,78
4,2 x 19	1,75	3,00	8,2	PH 2	100 sztuk	100 sztuk	01213292	1,82
4,2 x 22	1,75	3,00	8,2	PH 2	100 sztuk	100 sztuk	03081405	2,08
4,2 x 25	1,75	3,00	8,2	PH 2	100 sztuk	100 sztuk	02052317	2,12
4,2 x 32	1,75	3,00	8,2	PH 2	100 sztuk	100 sztuk	02052318	2,32
4,2 x 38	1,75	3,00	8,2	PH 2	100 sztuk	100 sztuk	02052320	2,62
4,8 x 13	1,75	4,40	9,5	PH 2	100 sztuk	100 sztuk	02052319	2,12
4,8 x 16	1,75	4,40	9,5	PH 2	100 sztuk	100 sztuk	01213293	2,18
4,8 x 19	1,75	4,40	9,5	PH 2	100 sztuk	100 sztuk	01213296	2,28
4,8 x 22	1,75	4,40	9,5	PH 2	100 sztuk	100 sztuk	03081406	2,54
4,8 x 25	1,75	4,40	9,5	PH 2	100 sztuk	100 sztuk	01213294	2,62
4,8 x 32	1,75	4,40	9,5	PH 2	100 sztuk	100 sztuk	02052321	3,14
4,8 x 38	1,75	4,40	9,5	PH 2	100 sztuk	100 sztuk	01213295	3,40
4,8 x 50	1,75	4,40	9,5	PH 2	100 sztuk	100 sztuk	02052322	4,00
5,5 x 19	1,75	5,25	11,0	PH 2	100 sztuk	100 sztuk	03081407	3,36
5,5 x 25	1,75	5,25	11,0	PH 2	100 sztuk	100 sztuk	03081409	3,96
5,5 x 38	1,75	5,25	11,0	PH 2	100 sztuk	100 sztuk	03081410	4,92
5,5 x 45	1,75	5,25	11,0	PH 2	100 sztuk	100 sztuk	03081411	5,42
5,5 x 50	1,75	5,25	11,0	PH 2	100 sztuk	100 sztuk	03081412	5,76
6,3 x 25	2,00	6,00	12,5	PH 3	100 sztuk	100 sztuk	02052323	4,96
6,3 x 32	2,00	6,00	12,5	PH 3	100 sztuk	100 sztuk	02052324	5,32
6,3 x 38	2,00	6,00	12,5	PH 3	100 sztuk	100 sztuk	02052325	5,88
6,3 x 50	2,00	6,00	12,5	PH 3	100 sztuk	100 sztuk	02052326	7,06

Wkręty samowierzące, DIN 7504, kształt O, ocynkowane galwanicznie



- dawniej kształt P
- z gwintem blachowkrętu wg DIN 7900
- z łbem wpuszczanym, z gniazdem krzyżowym H (Phillips)

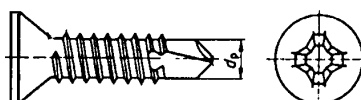

Wymiary	Średnica łba	Szer. otworu od	Szer. otworu do	d _p maks.	Op. zbior.	J. op.	Nr katalogowy	Cena sprz. netto
mm	mm	mm	mm	mm				€
3,5 x 13	6,8	0,70	2,25	2,8	100 sztuk	100 sztuk	02052327	1,46
3,5 x 16	6,8	0,70	2,25	2,8	100 sztuk	100 sztuk	02464536	1,54
3,5 x 19	6,8	0,70	2,25	2,8	100 sztuk	100 sztuk	02052328	1,60
3,5 x 25	6,8	0,70	2,25	2,8	100 sztuk	100 sztuk	02052329	1,72
3,9 x 16	7,5	0,70	2,40	3,1	100 sztuk	100 sztuk	01213288	1,54
3,9 x 19	7,5	0,70	2,40	3,1	100 sztuk	100 sztuk	02052331	1,64
3,9 x 22	7,5	0,70	2,40	3,1	100 sztuk	100 sztuk	01213297	1,82
3,9 x 25	7,5	0,70	2,40	3,1	100 sztuk	100 sztuk	01213298	1,88
3,9 x 32	7,5	0,70	2,40	3,1	100 sztuk	100 sztuk	02052332	1,96
3,9 x 38	7,5	0,70	2,40	3,1	100 sztuk	100 sztuk	02052333	2,32
4,2 x 16	8,1	1,75	3,00	3,6	100 sztuk	100 sztuk	01213299	1,72
4,2 x 19	8,1	1,75	3,00	3,6	100 sztuk	100 sztuk	02052335	1,78
4,2 x 25	8,1	1,75	3,00	3,6	100 sztuk	100 sztuk	02052336	1,96
4,2 x 32	8,1	1,75	3,00	3,6	100 sztuk	100 sztuk	01213300	2,24
4,2 x 38	8,1	1,75	3,00	3,6	100 sztuk	100 sztuk	02052337	2,60
4,8 x 16	9,5	1,75	4,40	4,1	100 sztuk	100 sztuk	02052338	2,18
4,8 x 19	9,5	1,75	4,40	4,1	100 sztuk	100 sztuk	02052339	2,32
4,8 x 22	9,5	1,75	4,40	4,1	100 sztuk	100 sztuk	03084672	2,54
4,8 x 25	9,5	1,75	4,40	4,1	100 sztuk	100 sztuk	02052340	2,62
4,8 x 32	9,5	1,75	4,40	4,1	100 sztuk	100 sztuk	01213301	2,84
4,8 x 38	9,5	1,75	4,40	4,1	100 sztuk	100 sztuk	01213302	3,34
4,8 x 45	9,5	1,75	4,40	4,1	100 sztuk	100 sztuk	02052341	3,46
4,8 x 50	9,5	1,75	4,40	4,1	100 sztuk	100 sztuk	02052342	3,72
4,8 x 60	9,5	1,75	4,40	4,1	100 sztuk	100 sztuk	03084673	4,44
4,8 x 70	9,5	1,75	4,40	4,1	100 sztuk	100 sztuk	03084674	5,50

Ciąg dalszy na następnej stronie

Ciąg dalszy

Wymiary	Średnica łba	Szer. otworu od	Szer. otworu do	d _{p maks.}	Op. zbior.	J. op.	Nr katalogowy	Cena sprz. netto
mm	mm	mm	mm	mm				€
5,5 x 25	10,8	1,75	5,25	4,8	100 sztuk	100 sztuk	03084675	3,76
5,5 x 32	10,8	1,75	5,25	4,8	100 sztuk	100 sztuk	03084676	3,80
5,5 x 38	10,8	1,75	5,25	4,8	100 sztuk	100 sztuk	01213303	4,24
5,5 x 45	10,8	1,75	5,25	4,8	100 sztuk	100 sztuk	03084677	5,06
5,5 x 50	10,8	1,75	5,25	4,8	100 sztuk	100 sztuk	01213304	5,14

Błachowkręty, DIN 7981 (kształt C), z gniazdem krzyżowym H (Phillips), ocynkowane galwanicznie, z łbem walcowym, małe opakowania

Wymiary	d _k	k _{min.}	k _{maks.}	Op. zbior.	J. op.	Nr katalogowy	Cena sprz. netto
mm	mm	mm	mm				€
2,2 x 6,5	4,2	1,55	1,80	100 sztuk	100 sztuk	03081378	0,92
2,2 x 9,5	4,2	1,55	1,80	100 sztuk	100 sztuk	03081379	0,98
2,9 x 6,5	5,6	1,95	2,20	100 sztuk	100 sztuk	01208374	0,98
2,9 x 9,5	5,6	1,95	2,20	100 sztuk	100 sztuk	01208375	0,98
2,9 x 13	5,6	1,95	2,20	100 sztuk	100 sztuk	01208376	1,00
2,9 x 16	5,6	1,95	2,20	100 sztuk	100 sztuk	01208377	1,08
2,9 x 19	5,6	1,95	2,20	100 sztuk	100 sztuk	01208378	1,10
2,9 x 25	5,6	1,95	2,20	100 sztuk	100 sztuk	01208380	1,40
3,5 x 6,5	6,9	2,35	2,60	100 sztuk	100 sztuk	03081389	1,08
3,5 x 9,5	6,9	2,35	2,60	100 sztuk	100 sztuk	01208381	1,16
3,5 x 13	6,9	2,35	2,60	100 sztuk	100 sztuk	01208382	1,20
3,5 x 16	6,9	2,35	2,60	100 sztuk	100 sztuk	01208383	1,28
3,5 x 19	6,9	2,35	2,60	100 sztuk	100 sztuk	01208384	1,36
3,5 x 22	6,9	2,35	2,60	100 sztuk	100 sztuk	01208385	1,46
3,5 x 25	6,9	2,35	2,60	100 sztuk	100 sztuk	01208386	1,58
3,5 x 32	6,9	2,35	2,60	100 sztuk	100 sztuk	01208387	1,88
3,9 x 9,5	7,5	2,55	2,80	100 sztuk	100 sztuk	01208388	1,20
3,9 x 13	7,5	2,55	2,80	100 sztuk	100 sztuk	01208389	1,30
3,9 x 16	7,5	2,55	2,80	100 sztuk	100 sztuk	01208390	1,40
3,9 x 19	7,5	2,55	2,80	100 sztuk	100 sztuk	01208391	1,48
3,9 x 22	7,5	2,55	2,80	100 sztuk	100 sztuk	01208392	1,66
3,9 x 25	7,5	2,55	2,80	100 sztuk	100 sztuk	01208393	1,78
3,9 x 32	7,5	2,55	2,80	100 sztuk	100 sztuk	01208394	1,94
3,9 x 38	7,5	2,55	2,80	100 sztuk	100 sztuk	01208395	2,32
3,9 x 45	7,5	2,55	2,80	100 sztuk	100 sztuk	01208396	2,52
4,2 x 9,5	8,2	2,75	3,05	100 sztuk	100 sztuk	01208397	1,36
4,2 x 13	8,2	2,75	3,05	100 sztuk	100 sztuk	01208398	1,46
4,2 x 16	8,2	2,75	3,05	100 sztuk	100 sztuk	01208399	1,54
4,2 x 19	8,2	2,75	3,05	100 sztuk	100 sztuk	01208400	1,70
4,2 x 22	8,2	2,75	3,05	100 sztuk	100 sztuk	01208401	1,78
4,2 x 25	8,2	2,75	3,05	100 sztuk	100 sztuk	01208402	1,90
4,2 x 32	8,2	2,75	3,05	100 sztuk	100 sztuk	01208403	2,16
4,2 x 38	8,2	2,75	3,05	100 sztuk	100 sztuk	01208404	2,38
4,2 x 45	8,2	2,75	3,05	100 sztuk	100 sztuk	01208405	2,78
4,2 x 50	8,2	2,75	3,05	100 sztuk	100 sztuk	01208406	2,98
4,8 x 9,5	9,5	3,25	3,55	100 sztuk	100 sztuk	01208407	1,76
4,8 x 13	9,5	3,25	3,55	100 sztuk	100 sztuk	01208408	1,78
4,8 x 16	9,5	3,25	3,55	100 sztuk	100 sztuk	01208409	1,88
4,8 x 19	9,5	3,25	3,55	100 sztuk	100 sztuk	01208410	1,96
4,8 x 22	9,5	3,25	3,55	100 sztuk	100 sztuk	01208411	2,08
4,8 x 25	9,5	3,25	3,55	100 sztuk	100 sztuk	01208412	2,28
4,8 x 32	9,5	3,25	3,55	100 sztuk	100 sztuk	01208413	2,64
4,8 x 38	9,5	3,25	3,55	100 sztuk	100 sztuk	01208414	3,04
4,8 x 45	9,5	3,25	3,55	100 sztuk	100 sztuk	01208415	3,50
4,8 x 50	9,5	3,25	3,55	100 sztuk	50 sztuk	01208416	4,30
4,8 x 60	9,5	3,25	3,55	100 sztuk	50 sztuk	03081391	4,76
5,5 x 13	10,8	3,65	3,95	100 sztuk	100 sztuk	01208417	2,24
5,5 x 16	10,8	3,65	3,95	100 sztuk	100 sztuk	01208418	2,68
5,5 x 19	10,8	3,65	3,95	100 sztuk	100 sztuk	01208419	2,78
5,5 x 22	10,8	3,65	3,95	100 sztuk	100 sztuk	01208420	3,08
5,5 x 25	10,8	3,65	3,95	100 sztuk	100 sztuk	01208421	3,40
5,5 x 32	10,8	3,65	3,95	100 sztuk	100 sztuk	01208422	3,72
5,5 x 38	10,8	3,65	3,95	100 sztuk	100 sztuk	01208423	4,00
5,5 x 45	10,8	3,65	3,95	100 sztuk	50 sztuk	01208424	5,02
5,5 x 50	10,8	3,65	3,95	100 sztuk	50 sztuk	01208425	5,28
5,5 x 70	10,8	3,65	3,95	100 sztuk	50 sztuk	03081394	6,82
6,3 x 16	12,5	4,25	4,55	100 sztuk	100 sztuk	01208427	3,40
6,3 x 19	12,5	4,25	4,55	100 sztuk	100 sztuk	01208428	3,56
6,3 x 22	12,5	4,25	4,55	100 sztuk	100 sztuk	01208429	3,86

Ciąg dalszy na następnej stronie

ENORM

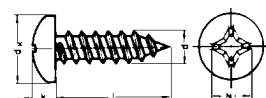

Ciąg dalszy

Wymiary	d _k	k _{min.}	k _{maks.}	Op. zbior.	J. op.	Nr katalogowy	Cena sprz. netto
mm	mm	mm	mm				€
6,3 x 25	12,5	4,25	4,55	100 sztuk	100 sztuk	01208430	3,96
6,3 x 32	12,5	4,25	4,55	100 sztuk	100 sztuk	01208431	4,66
6,3 x 38	12,5	4,25	4,55	100 sztuk	50 sztuk	01208432	5,68
6,3 x 45	12,5	4,25	4,55	100 sztuk	50 sztuk	01208433	6,32
6,3 x 50	12,5	4,25	4,55	100 sztuk	50 sztuk	01208434	6,58
6,3 x 60	12,5	4,25	4,55	100 sztuk	50 sztuk	03081395	7,94
6,3 x 70	12,5	4,25	4,55	100 sztuk	50 sztuk	03081396	8,52

Blachowkręty, DIN 7981 (kształt C), z gniazdem krzyżowym H (Phillips), z łbem walcowym, stal szlachetna A2

ENORM

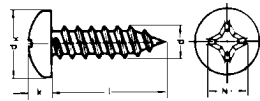

Wymiary	d _k	k _{min.}	k _{maks.}	Bit	Op. zbior.	J. op.	Nr katalogowy	Cena sprz. netto
mm	mm	mm	mm					€
3,5 x 9,5	6,9	2,35	2,60	PH 2	100 sztuk	100 sztuk	02052355	1,56
3,5 x 13	6,9	2,35	2,60	PH 2	100 sztuk	100 sztuk	02052356	1,76
3,5 x 16	6,9	2,35	2,60	PH 2	100 sztuk	100 sztuk	02052357	1,88
3,5 x 19	6,9	2,35	2,60	PH 2	100 sztuk	100 sztuk	02052358	2,04
3,5 x 22	6,9	2,35	2,60	PH 2	100 sztuk	100 sztuk	02052359	2,16
3,5 x 25	6,9	2,35	2,60	PH 2	100 sztuk	100 sztuk	02052360	2,40
3,9 x 13	7,5	2,55	2,80	PH 2	100 sztuk	100 sztuk	01212382	2,02
3,9 x 16	7,5	2,55	2,80	PH 2	100 sztuk	100 sztuk	01212383	2,20
3,9 x 19	7,5	2,55	2,80	PH 2	100 sztuk	100 sztuk	01212384	2,40
3,9 x 22	7,5	2,55	2,80	PH 2	100 sztuk	100 sztuk	01212385	2,52
3,9 x 25	7,5	2,55	2,80	PH 2	100 sztuk	100 sztuk	01212386	2,72
3,9 x 32	7,5	2,55	2,80	PH 2	100 sztuk	100 sztuk	02052362	3,16
4,2 x 13	8,2	2,75	3,05	PH 2	100 sztuk	100 sztuk	02052364	2,26
4,2 x 16	8,2	2,75	3,05	PH 2	100 sztuk	100 sztuk	01212387	2,48
4,2 x 19	8,2	2,75	3,05	PH 2	100 sztuk	100 sztuk	01212388	2,68
4,2 x 22	8,2	2,75	3,05	PH 2	100 sztuk	100 sztuk	01212389	2,88
4,2 x 25	8,2	2,75	3,05	PH 2	100 sztuk	100 sztuk	01212390	3,14
4,2 x 32	8,2	2,75	3,05	PH 2	100 sztuk	100 sztuk	01212391	3,64
4,2 x 38	8,2	2,75	3,05	PH 2	100 sztuk	100 sztuk	01212392	4,10
4,8 x 13	9,5	3,25	3,55	PH 2	100 sztuk	100 sztuk	02101936	3,08
4,8 x 16	9,5	3,25	3,55	PH 2	100 sztuk	100 sztuk	01212393	3,36
4,8 x 19	9,5	3,25	3,55	PH 2	100 sztuk	100 sztuk	01212394	3,64
4,8 x 22	9,5	3,25	3,55	PH 2	100 sztuk	100 sztuk	01212395	3,84
4,8 x 25	9,5	3,25	3,55	PH 2	100 sztuk	100 sztuk	01212396	4,12
4,8 x 32	9,5	3,25	3,55	PH 2	100 sztuk	100 sztuk	01212397	4,88
4,8 x 38	9,5	3,25	3,55	PH 2	100 sztuk	100 sztuk	01212398	5,56
4,8 x 45	9,5	3,25	3,55	PH 2	100 sztuk	100 sztuk	02052366	6,22
5,5 x 16	10,8	3,65	3,95	PH 3	100 sztuk	100 sztuk	02052367	4,44
5,5 x 19	10,8	3,65	3,95	PH 3	100 sztuk	100 sztuk	02052368	4,82
5,5 x 22	10,8	3,65	3,95	PH 3	100 sztuk	100 sztuk	02052369	5,24
5,5 x 25	10,8	3,65	3,95	PH 3	100 sztuk	100 sztuk	02052370	5,64
5,5 x 32	10,8	3,65	3,95	PH 3	100 sztuk	100 sztuk	02052371	6,52
6,3 x 16	12,5	4,25	4,55	PH 3	100 sztuk	100 sztuk	02052372	6,14
6,3 x 19	12,5	4,25	4,55	PH 3	100 sztuk	100 sztuk	02052373	6,74
6,3 x 25	12,5	4,25	4,55	PH 3	100 sztuk	100 sztuk	02052375	7,70

Śruby z łbem walcowym, DIN 7985, z gniazdem krzyżowym H (Phillips), ocynkowane galwanicznie, małe opakowania

Wymiary mm	d _k mm	k mm	Bit	Op. zbior.	J. op.	Nr katalogowy	Cena sprz. netto €
M3 x 6	6,0/5,6	2,4	PH 1	100 sztuk	100 sztuk	01210816	1,00
M3 x 10	6,0/5,6	2,4	PH 1	100 sztuk	100 sztuk	01210818	1,08
M3 x 12	6,0/5,6	2,4	PH 1	100 sztuk	100 sztuk	01210819	1,10
M3 x 16	6,0/5,6	2,4	PH 1	100 sztuk	100 sztuk	01210820	1,18
M3 x 20	6,0/5,6	2,4	PH 1	100 sztuk	100 sztuk	01210821	1,28
M3 x 25	6,0/5,6	2,4	PH 1	100 sztuk	100 sztuk	01210822	1,40
M3 x 30	6,0/5,6	2,4	PH 1	100 sztuk	100 sztuk	01210823	1,44
M4 x 10	8,0	3,1	PH 2	100 sztuk	100 sztuk	01210824	1,42
M4 x 12	8,0	3,1	PH 2	100 sztuk	100 sztuk	01210825	1,44
M4 x 16	8,0	3,1	PH 2	100 sztuk	100 sztuk	01210826	1,58
M4 x 20	8,0	3,1	PH 2	100 sztuk	100 sztuk	01210827	1,68
M4 x 25	8,0	3,1	PH 2	100 sztuk	100 sztuk	01210828	1,88
M4 x 30	8,0	3,1	PH 2	100 sztuk	100 sztuk	01210829	2,04
M4 x 35	8,0	3,1	PH 2	100 sztuk	100 sztuk	01210830	2,28
M4 x 40	8,0	3,1	PH 2	100 sztuk	100 sztuk	01210831	2,36
M4 x 50	8,0	3,1	PH 2	100 sztuk	100 sztuk	01210832	2,68
M5 x 16	10,0/9,5	3,8/3,7	PH 2	100 sztuk	100 sztuk	01210833	2,18
M5 x 20	10,0/9,5	3,8/3,7	PH 2	100 sztuk	100 sztuk	01210834	2,36
M5 x 25	10,0/9,5	3,8/3,7	PH 2	100 sztuk	100 sztuk	01210835	2,52
M5 x 30	10,0/9,5	3,8/3,7	PH 2	100 sztuk	100 sztuk	01210836	2,76
M5 x 35	10,0/9,5	3,8/3,7	PH 2	100 sztuk	100 sztuk	01210837	3,22
M5 x 40	10,0/9,5	3,8/3,7	PH 2	100 sztuk	100 sztuk	01210838	3,38
M5 x 50	10,0/9,5	3,8/3,7	PH 2	100 sztuk	100 sztuk	01210839	3,76
M5 x 60	10,0/9,5	3,8/3,7	PH 2	100 sztuk	50 sztuk	01210840	5,30
M6 x 16	12,0	4,6	PH 3	100 sztuk	50 sztuk	01210841	3,64
M6 x 20	12,0	4,6	PH 3	100 sztuk	50 sztuk	01210842	3,88
M6 x 25	12,0	4,6	PH 3	100 sztuk	50 sztuk	01210843	4,20
M6 x 30	12,0	4,6	PH 3	100 sztuk	50 sztuk	01210844	4,58
M6 x 35	12,0	4,6	PH 3	100 sztuk	50 sztuk	01210845	4,96
M6 x 40	12,0	4,6	PH 3	100 sztuk	50 sztuk	01210846	5,18
M6 x 50	12,0	4,6	PH 3	100 sztuk	50 sztuk	01210847	6,08
M6 x 60	12,0	4,6	PH 3	100 sztuk	50 sztuk	01210848	6,76
M6 x 70	12,0	4,6	PH 3	100 sztuk	25 sztuk	01210849	8,42
M6 x 80	12,0	4,6	PH 3	100 sztuk	25 sztuk	01210850	8,90
M6 x 100	12,0	4,6	PH 3	100 sztuk	25 sztuk	01210851	18,02

ENORM

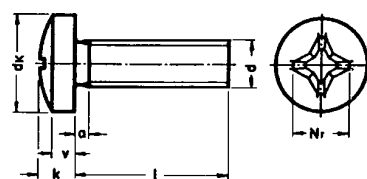

Śruby z łbem walcowym, DIN 7985, z gniazdem krzyżowym H (Phillips), stal szlachetna A2

Wymiary mm	d _k mm	k mm	Bit	Op. zbior.	J. op.	Nr katalogowy	Cena sprz. netto €
M4 x 10	8,0	3,1	PH 2	100 sztuk	100 sztuk	02065244	2,24
M4 x 12	8,0	3,1	PH 2	100 sztuk	100 sztuk	02065245	2,48
M4 x 16	8,0	3,1	PH 2	100 sztuk	100 sztuk	02065246	2,62
M4 x 20	8,0	3,1	PH 2	100 sztuk	100 sztuk	02065247	3,08
M4 x 25	8,0	3,1	PH 2	100 sztuk	100 sztuk	02065248	3,22
M4 x 30	8,0	3,1	PH 2	100 sztuk	100 sztuk	02065249	3,68
M4 x 40	8,0	3,1	PH 2	100 sztuk	100 sztuk	02065250	4,20
M5 x 16	10,0/9,5	3,8/3,7	PH 2	100 sztuk	100 sztuk	02065252	4,32
M5 x 20	10,0/9,5	3,8/3,7	PH 2	100 sztuk	100 sztuk	02065253	4,48
M5 x 25	10,0/9,5	3,8/3,7	PH 2	100 sztuk	100 sztuk	02065254	5,06
M5 x 30	10,0/9,5	3,8/3,7	PH 2	100 sztuk	100 sztuk	02065255	5,74
M5 x 40	10,0/9,5	3,8/3,7	PH 2	100 sztuk	100 sztuk	02065256	7,28
M5 x 50	10,0/9,5	3,8/3,7	PH 2	100 sztuk	100 sztuk	02065257	8,36
M5 x 60	10,0/9,5	3,8/3,7	PH 2	100 sztuk	50 sztuk	02065258	11,04
M6 x 16	12,0	4,6	PH 3	100 sztuk	50 sztuk	02065259	7,04
M6 x 20	12,0	4,6	PH 3	100 sztuk	50 sztuk	02065260	7,18
M6 x 25	12,0	4,6	PH 3	100 sztuk	50 sztuk	02065261	8,06
M6 x 30	12,0	4,6	PH 3	100 sztuk	50 sztuk	02065262	8,88
M6 x 40	12,0	4,6	PH 3	100 sztuk	50 sztuk	02065263	10,96
M6 x 50	12,0	4,6	PH 3	100 sztuk	50 sztuk	02065264	12,58
M6 x 60	12,0	4,6	PH 3	100 sztuk	50 sztuk	02065265	14,62
M6 x 70	12,0	4,6	PH 3	100 sztuk	25 sztuk	02065266	16,90
M6 x 80	12,0	4,6	PH 3	100 sztuk	25 sztuk	02065267	17,68

ENORM

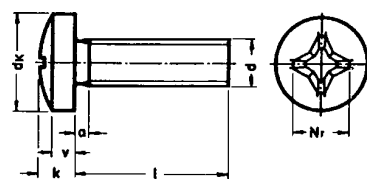

Śruby z łbem stożkowym, z gniazdem sześciokątnym, DIN 7991-8.8, ocynkowane galwanicznie

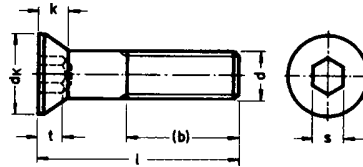

Wymiary mm	b mm	d _k mm	k mm	s mm	Op. zbior.	J. op.	Nr katalogowy	Cena sprz. netto €
M4 x 12	14	8	2,3	2,5	100 sztuk	500 sztuk	01213031	1,32
M4 x 16	14	8	2,3	2,5	100 sztuk	500 sztuk	01213032	1,44
M4 x 20	14	8	2,3	2,5	100 sztuk	500 sztuk	01213033	1,72
M4 x 25	14	8	2,3	2,5	100 sztuk	500 sztuk	01213034	2,12
M4 x 30	14	8	2,3	2,5	100 sztuk	500 sztuk	01213035	1,78
M4 x 35	14	8	2,3	2,5	100 sztuk	200 sztuk	01213036	3,88
M4 x 40	14	8	2,3	2,5	100 sztuk	200 sztuk	01213037	2,98
M5 x 16	16	10	2,8	3,0	100 sztuk	500 sztuk	01213038	1,66
M5 x 20	16	10	2,8	3,0	100 sztuk	500 sztuk	01213039	1,90
M5 x 25	16	10	2,8	3,0	100 sztuk	500 sztuk	01213040	2,02
M5 x 30	16	10	2,8	3,0	100 sztuk	200 sztuk	01213041	2,66
M5 x 35	16	10	2,8	3,0	100 sztuk	200 sztuk	01213042	2,80
M5 x 40	16	10	2,8	3,0	100 sztuk	200 sztuk	01213043	2,76
M5 x 45	16	10	2,8	3,0	100 sztuk	200 sztuk	01213044	3,60
M5 x 50	16	10	2,8	3,0	100 sztuk	200 sztuk	01213045	2,88
M6 x 20	18	12	3,3	4,0	100 sztuk	500 sztuk	01213046	2,40
M6 x 25	18	12	3,3	4,0	100 sztuk	500 sztuk	01213047	2,78
M6 x 30	18	12	3,3	4,0	100 sztuk	500 sztuk	01213048	3,26
M6 x 35	18	12	3,3	4,0	100 sztuk	200 sztuk	01213049	5,90
M6 x 40	18	12	3,3	4,0	100 sztuk	200 sztuk	01213050	4,64
M6 x 50	18	12	3,3	4,0	100 sztuk	200 sztuk	01213052	5,42
M6 x 60	18	12	3,3	4,0	100 sztuk	200 sztuk	01213053	6,74
M8 x 16	22	16	4,4	5,0	100 sztuk	200 sztuk	01213054	4,48
M8 x 20	22	16	4,4	5,0	100 sztuk	200 sztuk	01213055	4,56
M8 x 25	22	16	4,4	5,0	100 sztuk	200 sztuk	01213056	5,18
M8 x 30	22	16	4,4	5,0	100 sztuk	200 sztuk	01213057	5,52
M8 x 35	22	16	4,4	5,0	100 sztuk	200 sztuk	01213058	7,08
M8 x 40	22	16	4,4	5,0	100 sztuk	200 sztuk	01213059	7,70
M8 x 50	22	16	4,4	5,0	100 sztuk	200 sztuk	01213061	9,08
M8 x 60	22	16	4,4	5,0	100 sztuk	100 sztuk	01213062	11,56
M8 x 70	22	16	4,4	5,0	100 sztuk	100 sztuk	01213063	12,76
M8 x 80	22	16	4,4	5,0	100 sztuk	100 sztuk	01213064	26,36

Podkładki bębnowane, DIN 9021, ocynkowane, opakowanie handlowe

- klasa wytrzymałości 140 HV do wymiaru nominalnego 15,0 mm
- klasa wytrzymałości 100 HV powyżej wymiaru nominalnego 17,0 mm

Wymiar nominalny = d ₁ mm	d ₂ mm	s mm	Klasa wytrzymałości	Op. zbior.	J. op.	Nr katalogowy	Cena sprz. netto €
3,2	9,0	0,8	140 HV	100 sztuk	1000 sztuk	02113018	0,30
4,3	12,0	1,0	140 HV	100 sztuk	1000 sztuk	02113019	0,48
5,3	15,0	1,2	140 HV	100 sztuk	1000 sztuk	02113020	0,52
6,4	18,0	1,6	140 HV	100 sztuk	1000 sztuk	02113021	0,96
8,4	24,0	2,0	140 HV	100 sztuk	500 sztuk	02113022	1,96
10,5	30,0	2,5	140 HV	100 sztuk	250 sztuk	02113023	3,90
13,0	37,0	3,0	140 HV	100 sztuk	100 sztuk	01212422	7,00
15,0	44,0	3,0	140 HV	100 sztuk	100 sztuk	01212423	10,62
17,0	50,0	3,0	100 HV	100 sztuk	100 sztuk	01212424	12,20
20,0	56,0	3,0	100 HV	100 sztuk	50 sztuk	01212425	22,50
22,0	60,0	4,0	100 HV	100 sztuk	50 sztuk	01212426	23,66

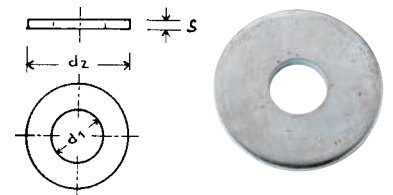

Podkładki bębnowane, DIN 9021, ocynkowane, małe opakowania

- klasa wytrzymałości 140 HV do wymiaru nominalnego 15,0 mm
- klasa wytrzymałości 100 HV powyżej wymiaru nominalnego 17,0 mm

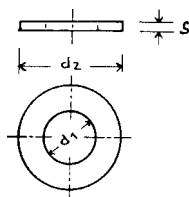

ENORM

Wymiar nominalny = d ₁ mm	d ₂ mm	s mm	Klasa wytrzymałości	Zawartość woreczka sztuk	Op. zbior.	J. op.	Nr katalogowy	Cena sprz. netto €
3,2	9,0	0,8	140 HV	100	100 sztuk	2000 sztuk	01212416	0,72
4,3	12,0	1,0	140 HV	100	100 sztuk	2000 sztuk	01212417	0,88
5,3	15,0	1,2	140 HV	100	100 sztuk	1500 sztuk	01212418	0,92
6,4	18,0	1,6	140 HV	100	100 sztuk	1000 sztuk	01212419	1,16
8,4	24,0	2,0	140 HV	100	100 sztuk	500 sztuk	01212420	2,18
10,5	30,0	2,5	140 HV	100	100 sztuk	100 sztuk	01212421	4,12
13,0	37,0	3,0	140 HV	100	100 sztuk	100 sztuk	02880921	6,78
15,0	44,0	3,0	140 HV	50	100 sztuk	50 sztuk	02880922	10,46
17,0	50,0	3,0	100 HV	50	100 sztuk	50 sztuk	02880923	12,50

Podkładki, DIN 9021, stal szlachetna A2

Wymiar nominalny = d ₁ mm	d ₂ mm	s mm	Zawartość woreczka sztuk	Op. zbior.	J. op.	Nr katalogowy	Cena sprz. netto €
3,2	9,0	0,8	100	100 sztuk	500 sztuk	02114800	0,56
4,3	12,0	1,0	100	100 sztuk	500 sztuk	01212427	0,88
5,3	15,0	1,2	100	100 sztuk	500 sztuk	01212428	1,16
6,4	18,0	1,6	100	100 sztuk	500 sztuk	01212429	2,10
8,4	24,0	2,0	100	100 sztuk	100 sztuk	01212430	4,76
10,5	30,0	2,5	100	100 sztuk	100 sztuk	01212431	9,26
13,0	37,0	3,0	50	100 sztuk	50 sztuk	01212432	16,28
17,0	50,0	3,0	50	100 sztuk	50 sztuk	01212433	30,16

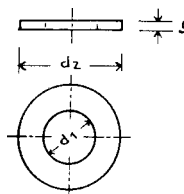

ENORM

NIERDZE
WIE

Zawleccki sprężynowe pojedyncze, DIN 11024 (norma porównywalna), wg normy zakładowej, ocynkowane

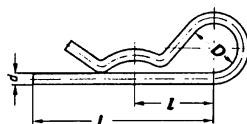

ENORM

Wymiar nominalny = d mm	D mm	l mm	L mm	Średnica oczka mm	Op. zbior.	J. op.	Nr katalogowy	Cena sprz. netto €
3,2	18	28	60	10,0-16,0	100 sztuk	50 sztuk	01212434	5,88

Zawleccki sprężynowe podwójne, DIN 11024, ocynkowane

ENORM

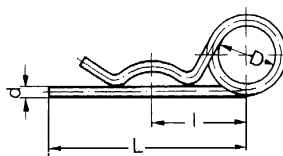

Wymiar nominalny mm	d mm	D mm	l mm	L mm	Średnica oczka mm	Op. zbior.	J. op.	Nr katalogowy	Cena sprz. netto €
3,2	2,8	20	26	48	11,2–14,0	100 sztuk	25 sztuk	01212435	9,74
4,0	3,6	20	32	64	14,0–20,0	100 sztuk	20 sztuk	01212436	18,08
5,0	4,5	25	39	80	20,0–26,0	100 sztuk	15 sztuk	01212437	38,42

Zawleccki składane, DIN 11023 (norma porównywalna), ocynkowane

ENORM

Średnica trzpienia d ₁ mm	Średnica drutu pierścienia mm	Średnica wewnętrzna pierścienia mm	Długość mm	Op. zbior.	J. op.	Nr katalogowy	Cena sprz. netto €
4,5	3,4	34	34	100 sztuk	25 sztuk	01212438	16,84
6,0	3,4	41	42	100 sztuk	25 sztuk	01212439	18,96
8,0	3,4	41	42	100 sztuk	20 sztuk	01212440	21,72
10,0	3,4	41	42	100 sztuk	15 sztuk	01212441	30,02



Gniazda smarowe, stożkowe, DIN 71412, ocynkowane galwanicznie

ENORM

Typ	Wykonanie	Kształt	Op. zbior.	J. op.	Nr katalogowy	Cena sprz. netto €
H1 / A 6	do wbicia, proste	-	100 sztuk	25 sztuk	01212442	40,82
H1 / A 8	do wbicia, proste	-	100 sztuk	25 sztuk	01212443	37,06
H1 / A 10	do wbicia, proste	-	100 sztuk	25 sztuk	01212444	71,16
H1 / M6 x 1	z gwintem, proste	A	100 sztuk	25 sztuk	01212445	24,72
H1 / M8 x 1	z gwintem, proste	A	100 sztuk	25 sztuk	01212446	27,38
H1 / M10 x 1	z gwintem, proste	A	100 sztuk	25 sztuk	01212447	35,12
H2 / M6 x 1	z gwintem, kąt 45°	B	100 sztuk	25 sztuk	01212448	64,90
H2 / M8 x 1	z gwintem, kąt 45°	B	100 sztuk	25 sztuk	01212449	67,00
H2 / M10 x 1	z gwintem, kąt 45°	B	100 sztuk	25 sztuk	01212450	66,70
H3 / M6 x 1	z gwintem, kąt 90°	C	100 sztuk	25 sztuk	01212451	56,92
H3 / M8 x 1	z gwintem, kąt 90°	C	100 sztuk	25 sztuk	01212452	70,36
H3 / M10 x 1	z gwintem, kąt 90°	C	100 sztuk	25 sztuk	01212453	76,48



Śruby budowlane z nakrętką, ocynkowane, pełny trzpień

• oznakowanie CE

Wymiary mm	Op. zbior.	J. op.	Nr katalogowy	Cena sprz. netto €
M12 x 160	100 sztuk	25 sztuk	01212912	45,78
M12 x 180	100 sztuk	25 sztuk	01212913	52,56
M12 x 200	100 sztuk	25 sztuk	01212914	55,18
M12 x 220	100 sztuk	25 sztuk	01212915	59,22
M12 x 240	100 sztuk	25 sztuk	01212916	63,30
M12 x 260	100 sztuk	25 sztuk	01212917	67,34
M12 x 280	100 sztuk	25 sztuk	01212919	71,44
M12 x 300	100 sztuk	25 sztuk	01212920	75,48
M12 x 320	100 sztuk	25 sztuk	01212922	80,34
M12 x 340	100 sztuk	25 sztuk	01212923	84,42
M12 x 360	100 sztuk	25 sztuk	01212925	88,46
M12 x 380	100 sztuk	25 sztuk	01212927	92,48
M12 x 400	100 sztuk	25 sztuk	01212928	96,56
M12 x 420	100 sztuk	25 sztuk	01212930	101,44
M12 x 440	100 sztuk	25 sztuk	01212931	105,46
M12 x 460	100 sztuk	25 sztuk	01212932	111,96
M12 x 480	100 sztuk	25 sztuk	01212934	116,84
M12 x 500	100 sztuk	25 sztuk	01212935	124,98
M12 x 520	100 sztuk	25 sztuk	01212937	133,88
M12 x 540	100 sztuk	25 sztuk	01212940	142,80
M12 x 560	100 sztuk	25 sztuk	01212941	150,92
M12 x 580	100 sztuk	25 sztuk	01212942	155,78
M12 x 600	100 sztuk	25 sztuk	01212943	160,66
M16 x 160	100 sztuk	25 sztuk	01212944	86,22
M16 x 180	100 sztuk	25 sztuk	01212945	92,98
M16 x 200	100 sztuk	25 sztuk	01212946	97,38
M16 x 220	100 sztuk	25 sztuk	01212947	105,46
M16 x 240	100 sztuk	25 sztuk	01212948	113,60
M16 x 260	100 sztuk	25 sztuk	01212949	121,72
M16 x 280	100 sztuk	25 sztuk	01212950	129,84
M16 x 300	100 sztuk	25 sztuk	01212951	137,74
M16 x 320	100 sztuk	25 sztuk	01212952	146,86
M16 x 340	100 sztuk	25 sztuk	01212953	154,98
M16 x 360	100 sztuk	25 sztuk	01212954	162,28
M16 x 380	100 sztuk	25 sztuk	01212955	172,04
M16 x 400	100 sztuk	25 sztuk	01212956	180,12
M16 x 420	100 sztuk	15 sztuk	01212957	188,26
M16 x 440	100 sztuk	15 sztuk	01212958	196,38
M16 x 460	100 sztuk	15 sztuk	01212959	204,48
M16 x 480	100 sztuk	15 sztuk	01212960	212,62
M16 x 500	100 sztuk	15 sztuk	01212961	225,58
M16 x 520	100 sztuk	15 sztuk	01212962	243,40
M16 x 540	100 sztuk	15 sztuk	01212963	251,56
M16 x 560	100 sztuk	15 sztuk	01212964	259,68
M16 x 600	100 sztuk	15 sztuk	01212966	275,88

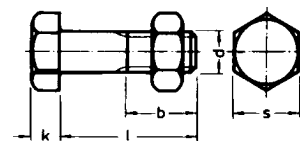

Podkładki karoseryjne, 180–200 HV, ocynkowane

Średnica otworu mm	Średnica zewn. mm	Grubość mm	Op. zbior.	J. op.	Nr katalogowy	Cena sprz. netto €
4,3	20	1,25	100 sztuk	200 sztuk	01213165	1,02
5,3	20	1,25	100 sztuk	200 sztuk	01213166	1,02
6,4	20	1,25	100 sztuk	200 sztuk	01213167	1,02
8,4	20	1,25	100 sztuk	200 sztuk	01213168	1,02
5,3	25	1,25	100 sztuk	200 sztuk	01213169	1,56
6,4	25	1,25	100 sztuk	200 sztuk	01213170	1,56
8,4	25	1,25	100 sztuk	200 sztuk	01213171	1,56
6,4	30	1,25	100 sztuk	200 sztuk	01213172	2,20
8,4	30	1,25	100 sztuk	200 sztuk	01213173	2,20
10,5	30	1,25	100 sztuk	200 sztuk	01213174	2,20
13,0	32	1,25	100 sztuk	200 sztuk	01213175	2,40
8,4	40	1,25	100 sztuk	200 sztuk	01213176	4,46
10,5	40	1,25	100 sztuk	200 sztuk	01213177	4,46



Wkręty regulacyjne (drewno/drewno), z gniazdem Torx T25, ocynkowane

Wymiary mm	Gniazdo TX	Op. zbior.	J. op.	Nr katalogowy	Cena sprz. netto €
6 x 60	25	100 sztuk	100 sztuk	02367098	4,24
6 x 70	25	100 sztuk	100 sztuk	02367099	4,80
6 x 80	25	100 sztuk	100 sztuk	02367100	5,62
6 x 90	25	100 sztuk	100 sztuk	02367101	6,60
6 x 100	25	100 sztuk	100 sztuk	02367102	7,30
6 x 110	25	100 sztuk	50 sztuk	02367103	7,94
6 x 120	25	100 sztuk	50 sztuk	02367104	9,84
6 x 130	25	100 sztuk	50 sztuk	02367105	7,38
6 x 145	25	100 sztuk	50 sztuk	02367106	11,72
6 x 160	25	100 sztuk	50 sztuk	02376367	14,40

ENORM



Wkręty dystansowe (drewno/kamień), z gniazdem Torx T25, ocynkowane

Wymiary mm	Gniazdo TX	Op. zbior.	J. op.	Nr katalogowy	Cena sprz. netto €
6 x 60	25	100 sztuk	100 sztuk	02367090	20,12
6 x 80	25	100 sztuk	100 sztuk	02367091	21,90
6 x 100	25	100 sztuk	100 sztuk	02367092	24,28
6 x 120	25	100 sztuk	50 sztuk	02367093	34,66
6 x 150	25	100 sztuk	50 sztuk	02367095	44,24
6 x 180	25	100 sztuk	50 sztuk	02367096	49,04
6 x 200	25	100 sztuk	50 sztuk	02367097	67,46

ENORM



Śruby dwugwintowe, z gniazdem Torx, ocynkowane

ENORM

Wymiary mm	Wykonanie	Wielkość bitu ISR	Op. zbior.	J. op.	Nr katalogowy	Cena sprz. netto €
M6 x 50	-	T 15	100 sztuk	100 sztuk	02617443	2,62
M6 x 60	-	T 15	100 sztuk	100 sztuk	02617444	3,02
M6 x 80	-	T 15	100 sztuk	100 sztuk	02617446	3,70
M6 x 100	-	T 15	100 sztuk	100 sztuk	02617447	5,78
M6 x 120	-	T 15	100 sztuk	100 sztuk	02617448	6,84
M8 x 50	-	T 25	100 sztuk	100 sztuk	02617449	4,16
M8 x 60	-	T 25	100 sztuk	100 sztuk	02617450	4,42
M8 x 80	z powierzchnią pod klucz o rozmiarze 6	T 25	100 sztuk	100 sztuk	02617451	6,26
M8 x 100	z powierzchnią pod klucz o rozmiarze 6	T 25	100 sztuk	100 sztuk	02617452	6,08
M8 x 150	z powierzchnią pod klucz o rozmiarze 6	T 25	100 sztuk	100 sztuk	02617454	11,00
M8 x 180	z powierzchnią pod klucz o rozmiarze 6	T 25	100 sztuk	100 sztuk	02617455	11,14
M10 x 60	z powierzchnią pod klucz o rozmiarze 8	T 25	100 sztuk	100 sztuk	02617456	6,08
M10 x 80	z powierzchnią pod klucz o rozmiarze 8	T 25	100 sztuk	100 sztuk	02617457	7,56
M10 x 100	z powierzchnią pod klucz o rozmiarze 8	T 25	100 sztuk	100 sztuk	02617458	10,34
M10 x 120	z powierzchnią pod klucz o rozmiarze 8	T 25	100 sztuk	100 sztuk	02617459	14,42
M10 x 140	z powierzchnią pod klucz o rozmiarze 8	T 25	100 sztuk	100 sztuk	02617460	14,54
M10 x 160	z powierzchnią pod klucz o rozmiarze 8	T 25	100 sztuk	100 sztuk	02617461	22,08



Śruby dwugwintowe, stal szlachetna A2

ENORM

Wymiary mm	Wykonanie	Op. zbior.	J. op.	Nr katalogowy	Cena sprz. netto €
M8 x 60	-	100 sztuk	100 sztuk	03384488	25,12
M8 x 80	z powierzchnią pod klucz	100 sztuk	100 sztuk	03384489	27,52
M8 x 100	z powierzchnią pod klucz	100 sztuk	100 sztuk	03384490	41,66
M8 x 120	z powierzchnią pod klucz	100 sztuk	100 sztuk	03384491	49,92
M8 x 140	z powierzchnią pod klucz	100 sztuk	100 sztuk	03384492	59,18
M8 x 160	z powierzchnią pod klucz	100 sztuk	100 sztuk	03384493	69,44
M8 x 180	z powierzchnią pod klucz	100 sztuk	100 sztuk	03384494	79,34
M10 x 60	-	100 sztuk	50 sztuk	03384495	32,96
M10 x 80	z powierzchnią pod klucz	100 sztuk	50 sztuk	03384496	53,52
M10 x 100	z powierzchnią pod klucz	100 sztuk	50 sztuk	03384497	53,00
M10 x 120	z powierzchnią pod klucz	100 sztuk	50 sztuk	03384498	63,98
M10 x 140	z powierzchnią pod klucz	100 sztuk	50 sztuk	03384499	82,18
M10 x 160	z powierzchnią pod klucz	100 sztuk	50 sztuk	03384500	114,48
M10 x 180	z powierzchnią pod klucz	100 sztuk	50 sztuk	03384501	131,28
M10 x 200	z powierzchnią pod klucz	100 sztuk	50 sztuk	03384502	146,40



Nakrętki złączne, sześciokątne, stal 4.8, ocynkowane

Wymiary mm	Op. zbior.	J. op.	Nr katalogowy	Cena sprz. netto €
M6 x 10 x 20	100 sztuk	100 sztuk	01213225	6,16
M8 x 11 x 25	100 sztuk	100 sztuk	01213226	6,60
M8 x 11 x 30	100 sztuk	100 sztuk	01213227	6,54
M10 x 13 x 30	100 sztuk	100 sztuk	01213228	7,92
M12 x 17 x 40	100 sztuk	50 sztuk	01213229	20,54
M16 x 22 x 50	100 sztuk	25 sztuk	01213230	45,02
M20 x 30 x 50	100 sztuk	25 sztuk	03800498	87,70

ENORM



Nakrętki złączne, stal 4.8, ocynkowane, okrągłe

Wymiary mm	Op. zbior.	J. op.	Nr katalogowy	Cena sprz. netto €
M6 x 10 x 20	100 sztuk	200 sztuk	02052396	5,54
M8 x 11 x 25	100 sztuk	100 sztuk	02052397	6,10
M8 x 11 x 30	100 sztuk	100 sztuk	02052398	7,08
M10 x 13 x 30	100 sztuk	100 sztuk	02052399	9,24
M12 x 15 x 40	100 sztuk	50 sztuk	02052400	14,24
M12 x 15 x 50	100 sztuk	50 sztuk	02052401	20,26
M16 x 22 x 40	100 sztuk	50 sztuk	02101164	60,74
M16 x 22 x 50	100 sztuk	25 sztuk	02101165	47,50

ENORM



Nakrętki kłowe, z czterema kłami, do połączeń śrubowych w drewnie, ocynkowane

Wymiary mm	Średnica zewn. mm	Op. zbior.	J. op.	Nr katalogowy	Cena sprz. netto €
M5 x 12	17	100 sztuk	50 sztuk	02367133	19,36
M6 x 9	19	100 sztuk	50 sztuk	02367134	16,92
M6 x 12	19	100 sztuk	50 sztuk	02367135	19,36
M8 x 11	22	100 sztuk	50 sztuk	02367136	22,88
M8 x 15/17*	22	100 sztuk	25 sztuk	02367137	27,36
M10 x 16	25	100 sztuk	25 sztuk	02367138	36,28
M12 x 14,5	27	100 sztuk	25 sztuk	02367139	78,04

* do wyboru przez producenta

ENORM



Wkładki gwintowane/nakrętki wkręcane, z rowkiem, stal niepowlekana (norma porównywalna z DIN 7965)

- do dużych obciążeń połączeń śrubowych w drewnie, tworzywie sztucznym i metalu lekkim

Wymiary mm	Typ	Średnica zewn. mm	Średnica otworu mm	Op. zbior.	J. op.	Nr katalogowy	Cena sprz. netto €
M5 x 10	A	10,0	7,5	100 sztuk	50 sztuk	02367121	15,52
M6 x 12	A	12,0	9,5	100 sztuk	50 sztuk	02367122	18,44
M6 x 18	A	12,0	9,5	100 sztuk	50 sztuk	02367123	21,48
M8 x 15	A	16,0	12,5	100 sztuk	50 sztuk	02367124	29,42
M8 x 18	A	16,0	12,5	100 sztuk	25 sztuk	02367125	42,46
M10 x 20	A	18,5	15,0	100 sztuk	25 sztuk	02367126	56,50
M10 x 25	A	18,5	15,0	100 sztuk	25 sztuk	02367127	70,90

ENORM



Wkładki gwintowane/nakrętki wkręcane, z wewnętrznym gniazdem sześciokątnym, stal niepowlekana (norma porównywalna z DIN 7965)

Wymiary mm	Typ	Średnica zewn. mm	Średnica otworu mm	Op. zbior.	J. op.	Nr katalogowy	Cena sprz. netto €
5 x 10	SK	10,0	7,5	100 sztuk	50 sztuk	02367128	16,00
6 x 12	SK	12,0	9,5	100 sztuk	50 sztuk	02367130	19,16
8 x 15	SK	14,0	12,5	100 sztuk	50 sztuk	02367131	31,56
10 x 20	SK	18,5	15,0	100 sztuk	25 sztuk	02367132	63,94

ENORM



Wkręty farmerskie, PZ, stal szlachetna A2

- z podkładką uszczelniającą o grubości 15 mm

Wymiary mm	Wielkość bitu	Op. zbior.	J. op.	Nr katalogowy	Cena sprz. netto €
4,5 x 25	PZD 2	100 sztuk	100 sztuk	02331927	5,50
4,5 x 35	PZD 2	100 sztuk	100 sztuk	02331929	6,40
4,5 x 45	PZD 2	100 sztuk	100 sztuk	02331931	7,16
4,5 x 55	PZD 2	100 sztuk	100 sztuk	02331932	8,32
4,5 x 65	PZD 2	100 sztuk	100 sztuk	02331933	9,46

ENORM



NIERDZE WNE



Wkręty farmerskie, z gniazdem Torx, stal szlachetna A2

- z podkładką uszczelniającą o grubości 15 mm

Wymiary mm	Wielkość bitu	Op. zbior.	J. op.	Nr katalogowy	Cena sprz. netto €
4,5 x 25	T 25	100 sztuk	100 sztuk	03266864	5,60
4,5 x 35	T 25	100 sztuk	100 sztuk	03266865	6,46
4,5 x 45	T 25	100 sztuk	100 sztuk	03266866	7,22
4,5 x 55	T 25	100 sztuk	100 sztuk	03266867	8,50
4,5 x 65	T 25	100 sztuk	100 sztuk	03266868	9,46
4,5 x 70	T 25	100 sztuk	100 sztuk	03800528	10,08
4,5 x 80	T 25	100 sztuk	100 sztuk	03800529	11,38
4,5 x 100	T 25	100 sztuk	100 sztuk	03800530	13,92

ENORM



NIERDZE WNE



Wkręty farmerskie, PZ, stal szlachetna A2, powlekane miedzią

- z podkładką uszczelniającą o grubości 15 mm

Wymiary mm	Wielkość bitu	Op. zbior.	J. op.	Nr katalogowy	Cena sprz. netto €
4,5 x 25	PZD 2	100 sztuk	100 sztuk	02331935	9,98
4,5 x 35	PZD 2	100 sztuk	100 sztuk	02331939	11,12
4,5 x 45	PZD 2	100 sztuk	100 sztuk	02331940	12,86
4,5 x 55	PZD 2	100 sztuk	100 sztuk	02331942	15,10
4,5 x 65	PZD 2	100 sztuk	100 sztuk	02331943	17,44

ENORM



NIERDZE WNE



Wkręty fasadowe, stal szlachetna A2

- z podkładką uszczelniającą o grubości 16 mm
- z końcem stożkowym ostrym, kształt A
- rozmiar klucza 9,5 mm (ok. 3/8 cala)

Wymiary mm	Op. zbior.	J. op.	Nr katalogowy	Cena sprz. netto €
6,5 x 19	100 sztuk	100 sztuk	02332054	9,48
6,5 x 25	100 sztuk	100 sztuk	02332055	10,46
6,5 x 32	100 sztuk	100 sztuk	02332056	11,06
6,5 x 38	100 sztuk	100 sztuk	02332057	12,40
6,5 x 45	100 sztuk	100 sztuk	02332058	13,46
6,5 x 50	100 sztuk	100 sztuk	02332059	14,48
6,5 x 64	100 sztuk	100 sztuk	02332060	16,04
6,5 x 75	100 sztuk	100 sztuk	02332061	18,80



Wkręty fasadowe, stal szlachetna A2

- z podkładką uszczelniającą o grubości 16 mm
- z czopem walcowym, kształt BZ
- rozmiar klucza 9,5 mm (ok. 3/8 cala)

Wymiary mm	Op. zbior.	J. op.	Nr katalogowy	Cena sprz. netto €
6,3 x 19	100 sztuk	100 sztuk	02332044	9,94
6,3 x 25	100 sztuk	100 sztuk	02332046	10,94
6,3 x 32	100 sztuk	100 sztuk	02332047	11,66
6,3 x 38	100 sztuk	100 sztuk	02332048	12,70
6,3 x 45	100 sztuk	100 sztuk	02332050	13,78
6,3 x 50	100 sztuk	100 sztuk	02332051	14,84
6,3 x 64	100 sztuk	100 sztuk	02332052	16,52
6,3 x 75	100 sztuk	100 sztuk	02332053	19,20



Śruby dwugwintowe, z gniazdem Torx, ocynkowane

Wymiary mm	Wykonanie	Wielkość bitu ISR	Op. zbior.	J. op.	Nr katalogowy	Cena sprz. netto €
M8 x 120	z powierzchnią pod klucz o rozmiarze 6	T 25	100 sztuk	100 sztuk	02617453	9,20



Wkręty do parapetów okiennych, PZD, stal szlachetna A2

- z podkładką z tworzywa sztucznego o grubości 12 mm, kolor naturalny
- z gwintem blachowkrętu

Wymiary mm	Op. zbior.	J. op.	Nr katalogowy	Cena sprz. netto €
3,9 x 16	100 sztuk	100 sztuk	02355317	4,34
3,9 x 25	100 sztuk	100 sztuk	02355318	5,00



Wkręty do parapetów okiennych, PZD, stal szlachetna A2

- z podkładką z tworzywa sztucznego o grubości 12 mm, kolor naturalny
- z gwintem grubozwojnym i ostrym wierzchołkiem

Wymiary	Op. zbior.	J. op.	Nr katalogowy	Cena sprz. netto
mm				€
4,0 x 22	100 sztuk	100 sztuk	02355319	8,40
4,0 x 38	100 sztuk	100 sztuk	02355320	9,16

ENORM



Kapturki do wkrętów do parapetów okiennych

- średnica zewn. 12 mm
- średnica wewn. 7 mm
- wysokość 4 mm

Kolor	Op. zbior.	J. op.	Nr katalogowy	Cena sprz. netto
				€
biały	100 sztuk	100 sztuk	02355321	1,92
srebrnoszary	100 sztuk	100 sztuk	02355322	1,92
czarny	100 sztuk	100 sztuk	02355323	1,92
mahoniowy brąz	100 sztuk	100 sztuk	02355324	1,92

ENORM



Wkręty do ościeżnic okiennych, z łbem walcowym

- stalowe, ocynkowane na niebiesko
- z łbem walcowym, z gniazdem Torx
- do mocowania ram bez konieczności stosowania kołków

Wymiary	Średnica otworu	Gniazdo T	Op. zbior.	J. op.	Nr katalogowy	Cena sprz. netto
mm	mm					€
7,5 x 72	6,0	30	100 sztuk	100 sztuk	03041053	5,98
7,5 x 82	6,0	30	100 sztuk	100 sztuk	03041054	7,34
7,5 x 92	6,0	30	100 sztuk	100 sztuk	03041055	9,06
7,5 x 102	6,0	30	100 sztuk	100 sztuk	03283250	9,56
7,5 x 112	6,0	30	100 sztuk	100 sztuk	03041056	11,76
7,5 x 122	6,0	30	100 sztuk	100 sztuk	03283249	13,04
7,5 x 132	6,0	30	100 sztuk	100 sztuk	03041057	15,80
7,5 x 152	6,0	30	100 sztuk	100 sztuk	03041058	18,48
7,5 x 182	6,0	30	100 sztuk	100 sztuk	03041059	27,74
7,5 x 212	6,0	30	100 sztuk	100 sztuk	03041060	38,02



Wkręty do ościeżnic okiennych, z łbem wpuszczanym

- stalowe, ocynkowane na niebiesko
- z łbem wpuszczanym, z gniazdem Torx
- do mocowania ram bez konieczności stosowania kołków

Wymiary	Średnica otworu	Gniazdo T	Op. zbior.	J. op.	Nr katalogowy	Cena sprz. netto
mm	mm					€
7,5 x 72	6,0	30	100 sztuk	100 sztuk	03041064	5,72
7,5 x 82	6,0	30	100 sztuk	100 sztuk	03041065	7,72
7,5 x 92	6,0	30	100 sztuk	100 sztuk	03041066	8,12
7,5 x 102	6,0	30	100 sztuk	100 sztuk	03283254	9,98
7,5 x 112	6,0	30	100 sztuk	100 sztuk	03041067	10,62
7,5 x 122	6,0	30	100 sztuk	100 sztuk	03283253	11,68
7,5 x 132	6,0	30	100 sztuk	100 sztuk	03041068	14,78
7,5 x 152	6,0	30	100 sztuk	100 sztuk	03041069	18,44
7,5 x 182	6,0	30	100 sztuk	100 sztuk	03041070	26,18
7,5 x 212	6,0	30	100 sztuk	100 sztuk	03041071	36,32



Wkręty do systemów suchej zabudowy, gwint drobnozwojny, TMN, opakowanie handlowe

- fosforyzowane
- z łbem wpuszczanym, trąbkowym, z gniazdem krzyżowym Phillips
- do konstrukcji metalowych do 0,8 mm

Wymiary mm	Op. zbior.	J. op.	Nr katalogowy	Cena sprz. netto €
3,5 x 25	100 sztuk	1000 sztuk	01213103	0,68
3,5 x 35	100 sztuk	1000 sztuk	01213104	0,88
3,5 x 45	100 sztuk	1000 sztuk	01213105	1,06
3,9 x 25	100 sztuk	1000 sztuk	01212918	0,80
3,9 x 30	100 sztuk	1000 sztuk	02471796	0,90
3,9 x 35	100 sztuk	1000 sztuk	01212921	0,92
3,9 x 45	100 sztuk	500 sztuk	01212924	1,32
3,9 x 55	100 sztuk	500 sztuk	01212926	1,36
4,2 x 75	100 sztuk	250 sztuk	01212929	2,60

ENORM



Wkręty do systemów suchej zabudowy, gwint drobnozwojny, TMN, małe opakowania

- fosforyzowane
- z łbem wpuszczanym, trąbkowym, z gniazdem krzyżowym Phillips
- do konstrukcji metalowych do 0,8 mm

Wymiary mm	Op. zbior.	J. op.	Nr katalogowy	Cena sprz. netto €
3,9 x 25	100 sztuk	200 sztuk	01213106	0,88
3,9 x 30	100 sztuk	200 sztuk	02617462	0,92
3,9 x 35	100 sztuk	200 sztuk	01213107	1,10
3,9 x 45	100 sztuk	200 sztuk	01213108	1,48
3,9 x 55	100 sztuk	100 sztuk	01213109	1,28

ENORM



Wkręty do systemów suchej zabudowy, gwint grubozwojny, THN, opakowanie handlowe

- fosforyzowane
- z łbem wpuszczanym, trąbkowym, z gniazdem krzyżowym Phillips
- szczególnie nadają się do konstrukcji drewnianych

Wymiary mm	Op. zbior.	J. op.	Nr katalogowy	Cena sprz. netto €
3,9 x 25	100 sztuk	1000 sztuk	03679867	0,80
3,9 x 30	100 sztuk	1000 sztuk	03001040	0,82
3,9 x 35	100 sztuk	1000 sztuk	01211388	0,96
3,9 x 45	100 sztuk	500 sztuk	01211389	1,38
3,9 x 55	100 sztuk	500 sztuk	01211390	1,56
4,2 x 65	100 sztuk	250 sztuk	01211391	1,86
4,2 x 75	100 sztuk	250 sztuk	01212933	2,10
4,8 x 90	100 sztuk	250 sztuk	03288012	3,70

ENORM



Wkręty do systemów suchej zabudowy, gwint grubozwojny, THN, opakowanie handlowe

Gips-gips, typ GG.

- fosforyzowane
- z łbem wpuszczanym, trąbkowym, z gniazdem krzyżowym PH 2
- szczególnie nadają się do połączeń typu gips-gips

Wymiary mm	Op. zbior.	J. op.	Nr katalogowy	Cena sprz. netto €
5,5 x 38	100 sztuk	500 sztuk	03288009	2,22

ENORM



Wkręty do systemów suchej zabudowy, z końcówką do nawiercania, TSD, opakowanie handlowe

- fosforyzowane
- z łbem trąbkowym, z gniazdem krzyżowym PH
- gwint drobnozwojny
- do stelaży metalowych do 2 mm

Wymiary	Op. zbior.	J. op.	Nr katalogowy	Cena sprz. netto
mm				€
3,5 x 25	100 sztuk	1000 sztuk	01212936	0,82
3,5 x 35	100 sztuk	1000 sztuk	01212938	1,00
3,5 x 45	100 sztuk	1000 sztuk	01212939	1,22
3,5 x 55	100 sztuk	1000 sztuk	03288010	1,36

E-NORM



Wkręty do systemów suchej zabudowy, do płyt Fermacell, CMN, opakowanie handlowe

- fosforyzowane
- z łbem trąbkowym, z 4 zębami frezującymi pod łbem wkrętu, z gniazdem krzyżowym PH
- gwint Hi-Lo
- do wszystkich rodzajów płyt twardych

Wymiary	Op. zbior.	J. op.	Nr katalogowy	Cena sprz. netto
mm				€
3,9 x 19	100 sztuk	1000 sztuk	01213110	0,70
3,9 x 22	100 sztuk	1000 sztuk	01213111	0,70
3,9 x 30	100 sztuk	1000 sztuk	01213112	1,00
3,9 x 45	100 sztuk	500 sztuk	01213113	1,42

E-NORM



Wkręty do płyt wiórowych, żółte, opakowanie handlowe

- ocynkowane, pasywowane na żółto
- z łbem wpuszczanym, z gniazdem PZ
- gwint na całej długości

ENORM



Wymiary mm	Op. zbior.	J. op.	Nr katalogowy	Cena sprz. netto €
3,0 x 12	100 sztuk	1000 sztuk	01213267	0,38
3,0 x 16	100 sztuk	1000 sztuk	01212699	0,48
3,0 x 20	100 sztuk	1000 sztuk	01212700	0,50
3,0 x 25	100 sztuk	1000 sztuk	01213231	0,50
3,0 x 30	100 sztuk	1000 sztuk	01213232	0,60
3,0 x 40	100 sztuk	500 sztuk	01213234	0,74
3,5 x 12	100 sztuk	1000 sztuk	02017898	0,46
3,5 x 16	100 sztuk	1000 sztuk	01212704	0,46
3,5 x 20	100 sztuk	1000 sztuk	01212705	0,52
3,5 x 25	100 sztuk	1000 sztuk	01213235	0,56
3,5 x 30	100 sztuk	1000 sztuk	01213236	0,68
3,5 x 35	100 sztuk	1000 sztuk	01213237	0,80
3,5 x 40	100 sztuk	1000 sztuk	01213238	0,96
4,0 x 16	100 sztuk	1000 sztuk	01212710	0,56
4,0 x 20	100 sztuk	1000 sztuk	01212711	0,76
4,0 x 25	100 sztuk	1000 sztuk	01213239	0,70
4,0 x 30	100 sztuk	1000 sztuk	01213240	0,80
4,0 x 35	100 sztuk	1000 sztuk	01213241	0,96
4,0 x 40	100 sztuk	500 sztuk	01213242	1,02
4,0 x 45	100 sztuk	500 sztuk	01213243	1,36
4,0 x 50	100 sztuk	500 sztuk	01213244	1,20
4,0 x 60	100 sztuk	200 sztuk	01213245	1,66
4,5 x 20	100 sztuk	1000 sztuk	01212720	0,80
4,5 x 25	100 sztuk	1000 sztuk	01212721	0,82
4,5 x 30	100 sztuk	500 sztuk	01213246	0,78
4,5 x 35	100 sztuk	500 sztuk	01213247	1,10
4,5 x 40	100 sztuk	500 sztuk	01213248	1,48
4,5 x 45	100 sztuk	500 sztuk	01213249	1,68
4,5 x 50	100 sztuk	200 sztuk	01213250	1,62
4,5 x 60	100 sztuk	200 sztuk	01213251	2,00
4,5 x 70	100 sztuk	200 sztuk	01213252	2,36
5,0 x 20	100 sztuk	500 sztuk	02017916	1,08
5,0 x 25	100 sztuk	500 sztuk	02017985	0,90
5,0 x 30	100 sztuk	500 sztuk	01213253	1,38
5,0 x 35	100 sztuk	500 sztuk	02017986	1,58
5,0 x 40	100 sztuk	500 sztuk	01213254	1,54
5,0 x 45	100 sztuk	500 sztuk	02017988	1,70
5,0 x 50	100 sztuk	200 sztuk	01213255	2,06
5,0 x 60	100 sztuk	200 sztuk	01213256	2,22
5,0 x 70	100 sztuk	200 sztuk	01213257	2,78
5,0 x 80	100 sztuk	200 sztuk	01213258	3,20
6,0 x 40	100 sztuk	200 sztuk	01213259	2,28
6,0 x 50	100 sztuk	200 sztuk	01213260	3,36
6,0 x 60	100 sztuk	200 sztuk	01213261	3,20
6,0 x 70	100 sztuk	200 sztuk	01213262	3,62
6,0 x 80	100 sztuk	200 sztuk	01213263	4,82

Wkręty do płyt wiórowych, żółte, małe opakowanie

- ocynkowane, pasywowane na żółto
- z łbem wpuszczanym, z gniazdem PZ
- gwint na całej długości

Wymiary	Op. zbior.	J. op.	Nr katalogowy	Cena sprz. netto
mm				€
2,5 x 12	100 sztuk	200 sztuk	02349281	0,62
2,5 x 16	100 sztuk	200 sztuk	02354993	0,70
2,5 x 20	100 sztuk	200 sztuk	02354994	0,72
3,0 x 12	100 sztuk	200 sztuk	02069916	0,58
3,0 x 16	100 sztuk	200 sztuk	02069917	0,60
3,0 x 20	100 sztuk	200 sztuk	02069918	0,66
3,0 x 25	100 sztuk	200 sztuk	02350432	0,66
3,0 x 30	100 sztuk	200 sztuk	02350433	0,72
3,5 x 16	100 sztuk	200 sztuk	02069922	0,68
3,5 x 20	100 sztuk	200 sztuk	02069923	0,72
3,5 x 25	100 sztuk	200 sztuk	02350434	0,86
3,5 x 30	100 sztuk	200 sztuk	02350435	0,82
3,5 x 35	100 sztuk	200 sztuk	02350436	1,00
3,5 x 40	100 sztuk	200 sztuk	02352937	1,16
4,0 x 16	100 sztuk	200 sztuk	02350442	0,72
4,0 x 20	100 sztuk	200 sztuk	02069928	0,82
4,0 x 25	100 sztuk	200 sztuk	02350443	0,96
4,0 x 30	100 sztuk	200 sztuk	02350445	0,98
4,0 x 35	100 sztuk	200 sztuk	02350446	1,12
4,0 x 40	100 sztuk	200 sztuk	02350447	1,22
4,0 x 45	100 sztuk	100 sztuk	02350448	1,40
4,0 x 50	100 sztuk	100 sztuk	02350449	1,70
4,5 x 25	100 sztuk	200 sztuk	02350450	0,98
4,5 x 30	100 sztuk	200 sztuk	02350452	1,10
4,5 x 35	100 sztuk	200 sztuk	02350454	1,20
4,5 x 40	100 sztuk	200 sztuk	02350456	1,30
4,5 x 45	100 sztuk	100 sztuk	02350457	1,62
4,5 x 50	100 sztuk	100 sztuk	02350458	1,72
5,0 x 30	100 sztuk	200 sztuk	02350459	1,28
5,0 x 35	100 sztuk	200 sztuk	02350460	1,64
5,0 x 40	100 sztuk	200 sztuk	02350461	1,88
5,0 x 50	100 sztuk	100 sztuk	02350463	2,38
5,0 x 60	100 sztuk	100 sztuk	02350464	2,32



Wkręty do płyt wiórowych, żółte, opakowanie handlowe

- ocynkowane, pasywowane na żółto
- z łbem wpuszczanym, z gniazdem PZ
- gwint częściowy

Wymiary	Op. zbior.	J. op.	Nr katalogowy	Cena sprz. netto
mm				€
3,0 x 25/18	100 sztuk	1000 sztuk	01212701	0,42
3,0 x 30/18	100 sztuk	1000 sztuk	01212702	0,62
3,0 x 35/21	100 sztuk	1000 sztuk	01212703	0,70
3,0 x 40/24	100 sztuk	1000 sztuk	01213268	0,70
3,5 x 25/18	100 sztuk	1000 sztuk	01212706	0,58
3,5 x 30/18	100 sztuk	1000 sztuk	01212707	0,66
3,5 x 35/21	100 sztuk	1000 sztuk	01212708	0,88
3,5 x 40/24	100 sztuk	1000 sztuk	01212709	0,72
3,5 x 45/27	100 sztuk	500 sztuk	01213269	1,08
3,5 x 50/30	100 sztuk	500 sztuk	01213271	1,06
4,0 x 25/18	100 sztuk	1000 sztuk	01212712	0,76
4,0 x 30/18	100 sztuk	1000 sztuk	01212713	0,80
4,0 x 35/21	100 sztuk	1000 sztuk	01212714	1,02
4,0 x 40/24	100 sztuk	500 sztuk	01212715	1,08
4,0 x 45/27	100 sztuk	500 sztuk	01212716	1,26
4,0 x 50/30	100 sztuk	500 sztuk	01212717	1,18
4,0 x 60/35	100 sztuk	200 sztuk	01212718	1,72
4,0 x 70/42	100 sztuk	200 sztuk	01212719	1,88
4,5 x 40/24	100 sztuk	500 sztuk	01212724	1,42
4,5 x 45/27	100 sztuk	500 sztuk	01212725	1,42
4,5 x 50/30	100 sztuk	200 sztuk	01212726	1,66
4,5 x 60/36	100 sztuk	200 sztuk	01212727	2,30

Ciąg dalszy na następnej stronie



Ciąg dalszy

Wymiary mm	Op. zbior.	J. op.	Nr katalogowy	Cena sprz. netto €
4,5 x 70/42	100 sztuk	200 sztuk	01212728	2,36
4,5 x 80/48	100 sztuk	200 sztuk	01212729	2,98
5,0 x 30/18	100 sztuk	500 sztuk	01212731	1,68
5,0 x 40/24	100 sztuk	500 sztuk	01212733	1,60
5,0 x 45/27	100 sztuk	500 sztuk	01212734	1,70
5,0 x 50/30	100 sztuk	200 sztuk	01212735	2,06
5,0 x 55/36	100 sztuk	200 sztuk	02017917	3,00
5,0 x 60/36	100 sztuk	200 sztuk	01212736	2,32
5,0 x 70/42	100 sztuk	200 sztuk	01212737	2,48
5,0 x 80/48	100 sztuk	200 sztuk	01212738	2,92
5,0 x 90/54	100 sztuk	200 sztuk	01212739	3,88
5,0 x 100/60	100 sztuk	200 sztuk	01212740	4,58
5,0 x 120/72	100 sztuk	200 sztuk	01213270	5,16
6,0 x 50/30	100 sztuk	200 sztuk	01212745	3,76
6,0 x 60/36	100 sztuk	200 sztuk	01212746	4,26
6,0 x 70/42	100 sztuk	200 sztuk	01212747	4,80
6,0 x 80/48	100 sztuk	200 sztuk	01212748	3,96
6,0 x 90/54	100 sztuk	100 sztuk	01212749	6,02
6,0 x 100/60	100 sztuk	100 sztuk	01212750	6,40
6,0 x 120/72	100 sztuk	100 sztuk	01212751	7,70
6,0 x 130/72	100 sztuk	100 sztuk	02017919	7,92
6,0 x 140/72	100 sztuk	100 sztuk	01212752	10,50
6,0 x 150/72	100 sztuk	100 sztuk	02017920	11,30
6,0 x 160/72	100 sztuk	100 sztuk	01212753	13,12
6,0 x 180/72	100 sztuk	100 sztuk	01213264	11,18
6,0 x 200/72	100 sztuk	100 sztuk	01213265	12,76

Wkręty do płyt wiórowych, żółte, małe opakowania

- ocynkowane, pasywowane na żółto
- z łbem wpuszczanym, z gniazdem PZ
- gwint częściowy

ENORM



Wymiary mm	Op. zbior.	J. op.	Nr katalogowy	Cena sprz. netto €
3,0 x 25/18	100 sztuk	200 sztuk	02069919	0,68
3,0 x 30/18	100 sztuk	200 sztuk	02069920	0,78
3,0 x 35/21	100 sztuk	200 sztuk	02069921	0,78
3,5 x 25/18	100 sztuk	200 sztuk	02069924	0,92
3,5 x 30/18	100 sztuk	200 sztuk	02069925	0,88
3,5 x 35/21	100 sztuk	200 sztuk	02069926	0,92
3,5 x 40/24	100 sztuk	200 sztuk	02069927	1,00
3,5 x 45/27	100 sztuk	100 sztuk	02350473	1,40
3,5 x 50/30	100 sztuk	100 sztuk	02350474	1,42
4,0 x 25/18	100 sztuk	200 sztuk	02069929	0,92
4,0 x 30/18	100 sztuk	200 sztuk	02069930	1,02
4,0 x 35/21	100 sztuk	200 sztuk	02069931	1,12
4,0 x 40/24	100 sztuk	200 sztuk	02069932	1,20
4,0 x 45/27	100 sztuk	100 sztuk	02069933	1,72
4,0 x 50/30	100 sztuk	100 sztuk	02069934	1,66
4,0 x 60/30	100 sztuk	100 sztuk	02069935	1,20
4,0 x 70/42	100 sztuk	100 sztuk	02350475	2,20
4,5 x 30/18	100 sztuk	200 sztuk	02069936	1,32
4,5 x 35/21	100 sztuk	200 sztuk	02069937	1,20
4,5 x 40/24	100 sztuk	200 sztuk	02069938	1,48
4,5 x 45/27	100 sztuk	100 sztuk	02069939	1,80
4,5 x 50/30	100 sztuk	100 sztuk	02069940	2,12
4,5 x 60/35	100 sztuk	100 sztuk	02069941	2,12
4,5 x 70/42	100 sztuk	100 sztuk	02367088	2,80
4,5 x 80/48	100 sztuk	100 sztuk	02367089	3,38
5,0 x 30/18	100 sztuk	200 sztuk	02069942	1,68
5,0 x 35/21	100 sztuk	200 sztuk	02069943	1,52
5,0 x 40/24	100 sztuk	200 sztuk	02069944	1,68
5,0 x 45/27	100 sztuk	100 sztuk	02069945	2,42
5,0 x 50/30	100 sztuk	100 sztuk	02069946	2,28
5,0 x 60/36	100 sztuk	100 sztuk	02069947	2,48
5,0 x 70/42	100 sztuk	100 sztuk	02069948	2,88
5,0 x 80/48	100 sztuk	50 sztuk	02069949	3,92
5,0 x 90/54	100 sztuk	50 sztuk	02069950	4,42
5,0 x 100/60	100 sztuk	50 sztuk	02069951	5,16
6,0 x 40/24	100 sztuk	100 sztuk	02069952	3,20

Ciąg dalszy na następnej stronie



Ciąg dalszy

Wymiary mm	Op. zbior.	J. op.	Nr katalogowy	Cena sprz. netto €
6,0 x 50/30	100 sztuk	100 sztuk	02069953	2,82
6,0 x 60/36	100 sztuk	50 sztuk	02069954	5,18
6,0 x 70/42	100 sztuk	50 sztuk	02069955	5,82
6,0 x 80/48	100 sztuk	50 sztuk	02069956	4,90
6,0 x 90/54	100 sztuk	50 sztuk	02069957	5,72
6,0 x 100/60	100 sztuk	50 sztuk	02069958	7,02

Wkręty do płyt wiórowych, żółte, z małym łbem 5,0 mm (wkręty do zawiasów czołowych)

- ocynkowane, pasywowane na żółto
- z małym łbem wpuszczanym, z gniazdem PZ
- małe opakowania

Wymiary mm	Op. zbior.	J. op.	Nr katalogowy	Cena sprz. netto €
3,0 x 12	100 sztuk	200 sztuk	02069913	0,72
3,0 x 16	100 sztuk	200 sztuk	02069914	0,62
3,0 x 20	100 sztuk	200 sztuk	02069915	0,90

ENORM



Wkręty do płyt wiórowych, niebieskie, opakowanie handlowe

- ocynkowane na niebiesko
- z łbem wpuszczanym, z gniazdem PZ
- gwint na całej długości i gwint częściowy (gw. pełny/gw. częściowy)

Wymiary mm	Gwint	Op. zbior.	J. op.	Nr katalogowy	Cena sprz. netto €
3,0 x 16	gw. pełny	100 sztuk	1000 sztuk	02758646	0,50
3,0 x 20	gw. pełny	100 sztuk	1000 sztuk	02758648	0,42
3,0 x 25	gw. pełny	100 sztuk	1000 sztuk	02758650	0,50
3,0 x 30	gw. pełny	100 sztuk	1000 sztuk	02758651	0,86
3,0 x 40	gw. pełny	100 sztuk	500 sztuk	02758657	0,82
3,5 x 16	gw. pełny	100 sztuk	1000 sztuk	02758659	0,52
3,5 x 20	gw. pełny	100 sztuk	1000 sztuk	02758661	0,52
3,5 x 25	gw. pełny	100 sztuk	1000 sztuk	02758663	0,62
3,5 x 30	gw. pełny	100 sztuk	1000 sztuk	02758665	0,72
3,5 x 35/21	gw. częściowy	100 sztuk	1000 sztuk	02758719	0,56
3,5 x 40/24	gw. częściowy	100 sztuk	1000 sztuk	02758720	0,76
3,5 x 50/30	gw. częściowy	100 sztuk	500 sztuk	02758722	1,06
4,0 x 30	gw. pełny	100 sztuk	1000 sztuk	02758676	0,80
4,0 x 35	gw. pełny	100 sztuk	1000 sztuk	02758679	0,86
4,0 x 40	gw. pełny	100 sztuk	500 sztuk	02758680	1,08
4,0 x 40/24	gw. częściowy	100 sztuk	500 sztuk	02758726	1,06
4,0 x 50	gw. pełny	100 sztuk	500 sztuk	02758682	1,18
4,0 x 60	gw. pełny	100 sztuk	200 sztuk	02758683	1,92
4,0 x 70/42	gw. częściowy	100 sztuk	200 sztuk	02758731	1,38
4,5 x 30	gw. pełny	100 sztuk	500 sztuk	02758686	0,98
4,5 x 35/21	gw. częściowy	100 sztuk	500 sztuk	02758733	1,06
4,5 x 40/24	gw. częściowy	100 sztuk	500 sztuk	02758734	0,98
4,5 x 45/27	gw. częściowy	100 sztuk	500 sztuk	02758735	1,36
4,5 x 50/30	gw. częściowy	100 sztuk	200 sztuk	02758736	1,70
4,5 x 60/36	gw. częściowy	100 sztuk	200 sztuk	02758738	2,06
4,5 x 80/48	gw. częściowy	100 sztuk	200 sztuk	02758740	1,88
5,0 x 30	gw. pełny	100 sztuk	500 sztuk	02758695	0,98
5,0 x 40/24	gw. częściowy	100 sztuk	500 sztuk	02758744	1,42
5,0 x 50	gw. pełny	100 sztuk	200 sztuk	02758699	2,06
5,0 x 50/30	gw. częściowy	100 sztuk	200 sztuk	02758746	2,16
5,0 x 60	gw. pełny	100 sztuk	200 sztuk	02758700	2,60
5,0 x 60/36	gw. częściowy	100 sztuk	200 sztuk	02758748	2,36
5,0 x 70	gw. pełny	100 sztuk	200 sztuk	02758701	2,72
5,0 x 80	gw. pełny	100 sztuk	200 sztuk	02758704	3,42
5,0 x 80/48	gw. częściowy	100 sztuk	200 sztuk	02758751	3,30
5,0 x 90/54	gw. częściowy	100 sztuk	200 sztuk	02758752	4,16

Ciąg dalszy na następnej stronie

ENORM



Ciąg dalszy

Wymiary mm	Gwint	Op. zbior.	J. op.	Nr katalogowy	Cena sprz. netto €
5,0 x 100/60	gw. częściowy	100 sztuk	200 sztuk	02758754	4,10
5,0 x 120/72	gw. częściowy	100 sztuk	200 sztuk	02758756	4,52
6,0 x 50/30	gw. częściowy	100 sztuk	200 sztuk	02758764	3,38
6,0 x 60/36	gw. częściowy	100 sztuk	200 sztuk	02758766	2,56
6,0 x 80	gw. pełny	100 sztuk	200 sztuk	02758712	4,66
6,0 x 80/48	gw. częściowy	100 sztuk	200 sztuk	02758769	4,10
6,0 x 90/54	gw. częściowy	100 sztuk	100 sztuk	02758771	5,96
6,0 x 100/60	gw. częściowy	100 sztuk	100 sztuk	02758773	6,08
6,0 x 120/72	gw. częściowy	100 sztuk	100 sztuk	02758777	7,88
6,0 x 130/72	gw. częściowy	100 sztuk	100 sztuk	02758779	10,26
6,0 x 140/72	gw. częściowy	100 sztuk	100 sztuk	02758781	8,36
6,0 x 150/72	gw. częściowy	100 sztuk	100 sztuk	02758782	13,38

Wkręty do płyt wiórowych, stal szlachetna A2

- z łbem wpuszczanym, z gniazdem PZ
- gwint na całą długość i gwint częściowy (gw. pełny/gw. częściowy)

ENORM



Wymiary mm	Gwint	Op. zbior.	J. op.	Nr katalogowy	Cena sprz. netto €
3,0 x 16	gw. pełny	100 sztuk	200 sztuk	01212807	1,12
3,0 x 20	gw. pełny	100 sztuk	200 sztuk	01212808	1,28
3,0 x 25/18	gw. częściowy	100 sztuk	200 sztuk	01212809	1,44
3,0 x 30/18	gw. częściowy	100 sztuk	200 sztuk	01212810	1,60
3,0 x 35/21	gw. częściowy	100 sztuk	200 sztuk	01212811	1,78
3,0 x 40/24	gw. częściowy	100 sztuk	200 sztuk	01212812	2,00
3,5 x 16	gw. pełny	100 sztuk	200 sztuk	01212813	1,36
3,5 x 20	gw. pełny	100 sztuk	200 sztuk	01212814	1,52
3,5 x 25/18	gw. częściowy	100 sztuk	200 sztuk	01212815	1,82
3,5 x 30/18	gw. częściowy	100 sztuk	200 sztuk	01212816	1,94
3,5 x 35/21	gw. częściowy	100 sztuk	200 sztuk	01212817	2,18
3,5 x 40/24	gw. częściowy	100 sztuk	200 sztuk	01212818	2,42
3,5 x 50/30	gw. częściowy	100 sztuk	200 sztuk	01213098	3,04
4,0 x 16	gw. pełny	100 sztuk	200 sztuk	01212819	1,60
4,0 x 20	gw. pełny	100 sztuk	200 sztuk	01212820	1,78
4,0 x 25/18	gw. częściowy	100 sztuk	200 sztuk	01212821	2,12
4,0 x 30/18	gw. częściowy	100 sztuk	200 sztuk	01212822	2,28
4,0 x 35/21	gw. częściowy	100 sztuk	200 sztuk	01212823	2,56
4,0 x 40/24	gw. częściowy	100 sztuk	200 sztuk	01212824	2,80
4,0 x 45/30	gw. częściowy	100 sztuk	200 sztuk	01212825	3,20
4,0 x 50/30	gw. częściowy	100 sztuk	200 sztuk	01212826	3,46
4,0 x 60/35	gw. częściowy	100 sztuk	100 sztuk	01212827	4,22
4,5 x 30/18	gw. częściowy	100 sztuk	200 sztuk	01212829	2,76
4,5 x 35/21	gw. częściowy	100 sztuk	200 sztuk	01212830	3,12
4,5 x 40/24	gw. częściowy	100 sztuk	200 sztuk	01212831	3,36
4,5 x 45/30	gw. częściowy	100 sztuk	100 sztuk	01212832	3,98
4,5 x 50/30	gw. częściowy	100 sztuk	100 sztuk	01212833	4,34
4,5 x 60/36	gw. częściowy	100 sztuk	100 sztuk	01212834	4,90
4,5 x 70/42	gw. częściowy	100 sztuk	100 sztuk	01212835	5,80
4,5 x 80/50	gw. częściowy	100 sztuk	50 sztuk	01212836	7,32
5,0 x 30/18	gw. częściowy	100 sztuk	200 sztuk	01212837	3,40
5,0 x 40/24	gw. częściowy	100 sztuk	200 sztuk	01212838	4,28
5,0 x 45/30	gw. częściowy	100 sztuk	100 sztuk	01212839	4,88
5,0 x 50/30	gw. częściowy	100 sztuk	100 sztuk	01212840	5,24
5,0 x 60/36	gw. częściowy	100 sztuk	100 sztuk	01212841	6,08
5,0 x 70/42	gw. częściowy	100 sztuk	100 sztuk	01212842	7,04
5,0 x 80/50	gw. częściowy	100 sztuk	50 sztuk	01212843	8,44
5,0 x 90/60	gw. częściowy	100 sztuk	50 sztuk	01212844	10,36
5,0 x 100/60	gw. częściowy	100 sztuk	50 sztuk	01212845	10,80
6,0 x 40/24	gw. częściowy	100 sztuk	100 sztuk	01212846	6,64
6,0 x 50/30	gw. częściowy	100 sztuk	100 sztuk	01212847	7,84
6,0 x 60/36	gw. częściowy	100 sztuk	50 sztuk	01212848	9,60
6,0 x 70/42	gw. częściowy	100 sztuk	50 sztuk	01212849	10,64
6,0 x 80/50	gw. częściowy	100 sztuk	50 sztuk	01212850	11,98
6,0 x 100/60	gw. częściowy	100 sztuk	50 sztuk	01212852	15,04
6,0 x 120/60	gw. częściowy	100 sztuk	25 sztuk	01213100	19,76



Wkręty do płyt wiórowych, żółte, opakowania handlowe

- ocynkowane, pasywowane na żółto
- z łbem wpuszczanym (podwójnym), z gniazdem Torx
- gwint na całej długości i gwint częściowy (gw. pełny/gw. częściowy)

Uwaga:

Srednica 8,0 i 10,0 mm -> patrz rubryka z wkrętami do konstrukcji drewnianych.



Wymiary mm	Gwint	Gniazdo T	Op. zbior.	J. op.	Nr katalogowy	Cena sprz. netto €
3,0 x 16	gw. pełny	10	100 sztuk	1000 sztuk	01212754	0,46
3,0 x 20	gw. pełny	10	100 sztuk	1000 sztuk	01212755	0,46
3,0 x 25/18	gw. częściowy	10	100 sztuk	1000 sztuk	01212756	0,50
3,0 x 30/18	gw. częściowy	10	100 sztuk	1000 sztuk	01212757	0,64
3,0 x 35/21	gw. częściowy	10	100 sztuk	1000 sztuk	01212758	0,68
3,5 x 16	gw. pełny	15	100 sztuk	1000 sztuk	01212759	0,50
3,5 x 20	gw. pełny	15	100 sztuk	1000 sztuk	01212760	0,56
3,5 x 25/18	gw. częściowy	15	100 sztuk	1000 sztuk	01212761	0,60
3,5 x 30/18	gw. częściowy	15	100 sztuk	1000 sztuk	01212762	0,74
3,5 x 35/21	gw. częściowy	15	100 sztuk	1000 sztuk	01212763	0,78
3,5 x 40/24	gw. częściowy	15	100 sztuk	1000 sztuk	01212764	0,84
4,0 x 16	gw. pełny	20	100 sztuk	1000 sztuk	01212765	0,58
4,0 x 20	gw. pełny	20	100 sztuk	1000 sztuk	01212766	0,68
4,0 x 25/18	gw. częściowy	20	100 sztuk	1000 sztuk	01212767	0,76
4,0 x 30/18	gw. częściowy	20	100 sztuk	1000 sztuk	01212768	0,86
4,0 x 35/21	gw. częściowy	20	100 sztuk	1000 sztuk	01212769	0,96
4,0 x 40/24	gw. częściowy	20	100 sztuk	500 sztuk	01212770	1,10
4,0 x 45/27	gw. częściowy	20	100 sztuk	500 sztuk	01212771	1,28
4,0 x 50/30	gw. częściowy	20	100 sztuk	500 sztuk	01212772	1,36
4,0 x 60/36	gw. częściowy	20	100 sztuk	500 sztuk	01212773	1,60
4,0 x 70/42	gw. częściowy	20	100 sztuk	200 sztuk	01212774	2,00
4,5 x 20	gw. pełny	25	100 sztuk	1000 sztuk	01212775	0,80
4,5 x 25/18	gw. częściowy	25	100 sztuk	1000 sztuk	02001716	0,82
4,5 x 30/18	gw. częściowy	25	100 sztuk	1000 sztuk	01212776	1,22
4,5 x 35/21	gw. częściowy	25	100 sztuk	500 sztuk	01212777	1,20
4,5 x 40/24	gw. częściowy	25	100 sztuk	500 sztuk	01212778	1,38
4,5 x 45/27	gw. częściowy	25	100 sztuk	500 sztuk	01212779	1,52
4,5 x 50/30	gw. częściowy	25	100 sztuk	500 sztuk	01212780	1,70
4,5 x 60/36	gw. częściowy	25	100 sztuk	200 sztuk	01212781	2,10
4,5 x 70/42	gw. częściowy	25	100 sztuk	200 sztuk	01212782	2,50
5,0 x 25/18	gw. częściowy	25	100 sztuk	500 sztuk	01212783	1,22
5,0 x 30/18	gw. częściowy	25	100 sztuk	500 sztuk	01212784	1,30
5,0 x 35/21	gw. częściowy	25	100 sztuk	500 sztuk	01212785	1,60
5,0 x 40/24	gw. częściowy	25	100 sztuk	500 sztuk	01212786	1,62
5,0 x 45/27	gw. częściowy	25	100 sztuk	500 sztuk	01212787	1,98
5,0 x 50/30	gw. częściowy	25	100 sztuk	500 sztuk	01212788	1,96
5,0 x 60/36	gw. częściowy	25	100 sztuk	200 sztuk	01212789	2,52
5,0 x 70/42	gw. częściowy	25	100 sztuk	200 sztuk	01212790	2,88
5,0 x 80/48	gw. częściowy	25	100 sztuk	200 sztuk	01212791	3,26
5,0 x 90/54	gw. częściowy	25	100 sztuk	200 sztuk	01212792	3,66
5,0 x 100/60	gw. częściowy	25	100 sztuk	200 sztuk	01212793	4,36
5,0 x 120/72	gw. częściowy	25	100 sztuk	200 sztuk	02450558	5,66
6,0 x 40/24	gw. częściowy	30	100 sztuk	200 sztuk	01212796	2,70
6,0 x 45/27	gw. częściowy	30	100 sztuk	200 sztuk	01212797	2,62
6,0 x 50/30	gw. częściowy	30	100 sztuk	200 sztuk	01212798	3,08
6,0 x 60/36	gw. częściowy	30	100 sztuk	200 sztuk	01212799	3,56
6,0 x 70/42	gw. częściowy	30	100 sztuk	200 sztuk	01212800	3,76
6,0 x 80/48	gw. częściowy	30	100 sztuk	200 sztuk	01212801	4,56
6,0 x 90/54	gw. częściowy	30	100 sztuk	200 sztuk	01212802	5,28
6,0 x 100/60	gw. częściowy	30	100 sztuk	100 sztuk	01212803	7,12
6,0 x 120/72	gw. częściowy	30	100 sztuk	100 sztuk	01212804	7,68
6,0 x 140/72	gw. częściowy	30	100 sztuk	100 sztuk	01212805	10,46
6,0 x 160/72	gw. częściowy	30	100 sztuk	100 sztuk	01212806	12,90
6,0 x 180/72	gw. częściowy	30	100 sztuk	100 sztuk	01212654	17,68
6,0 x 200/72	gw. częściowy	30	100 sztuk	100 sztuk	01212653	21,66
6,0 x 220/72	gw. częściowy	30	100 sztuk	100 sztuk	01204394	27,28
6,0 x 240/72	gw. częściowy	30	100 sztuk	100 sztuk	01204393	32,50
6,0 x 260/72	gw. częściowy	30	100 sztuk	100 sztuk	01204397	35,20
6,0 x 280/72	gw. częściowy	30	100 sztuk	100 sztuk	01204399	42,40
6,0 x 300/72	gw. częściowy	30	100 sztuk	100 sztuk	01204398	59,26

Wkręty do płyt wiórowych, żółte, małe opakowanie

- ocynkowane, pasywowane na żółto
- z łbem wpuszczanym (podwójnym), z gniazdem Torx
- gwint częściowy

Uwaga:

Średnica 8,0 i 10,0 mm -> patrz rubryka z wkrętami do konstrukcji drewnianych.



Wymiary mm	Gniazdo T	Op. zbior.	J. op.	Nr katalogowy	Cena sprz. netto €
3,0 x 25/18	10	100 sztuk	200 sztuk	02617395	0,72
3,0 x 30/18	10	100 sztuk	200 sztuk	02617396	0,78
3,0 x 35/21	10	100 sztuk	200 sztuk	02617397	0,80
3,5 x 25/18	15	100 sztuk	200 sztuk	02617398	0,78
3,5 x 30/18	15	100 sztuk	200 sztuk	02617399	1,00
3,5 x 35/21	15	100 sztuk	200 sztuk	02617400	0,98
3,5 x 40/24	15	100 sztuk	200 sztuk	02617401	1,06
3,5 x 45/27	15	100 sztuk	100 sztuk	02617402	1,48
3,5 x 50/30	15	100 sztuk	100 sztuk	02617403	1,42
4,0 x 25/18	20	100 sztuk	200 sztuk	02617404	0,96
4,0 x 30/18	20	100 sztuk	200 sztuk	02617405	1,02
4,0 x 35/21	20	100 sztuk	200 sztuk	02617406	1,16
4,0 x 40/24	20	100 sztuk	200 sztuk	02617407	1,22
4,0 x 45/27	20	100 sztuk	100 sztuk	02617408	1,48
4,0 x 50/30	20	100 sztuk	100 sztuk	02617409	1,76
4,0 x 60/36	20	100 sztuk	100 sztuk	02617410	2,32
4,0 x 70/42	20	100 sztuk	100 sztuk	02617411	2,16
4,5 x 30/18	25	100 sztuk	200 sztuk	02617412	1,36
4,5 x 35/21	25	100 sztuk	200 sztuk	02617413	1,38
4,5 x 40/24	25	100 sztuk	200 sztuk	02617414	1,52
4,5 x 45/27	25	100 sztuk	100 sztuk	02617415	1,70
4,5 x 50/30	25	100 sztuk	100 sztuk	02617416	2,08
4,5 x 60/36	25	100 sztuk	100 sztuk	02617417	2,30
4,5 x 70/42	25	100 sztuk	100 sztuk	02617418	2,62
4,5 x 80/48	25	100 sztuk	100 sztuk	02617419	3,18
5,0 x 30/18	25	100 sztuk	200 sztuk	02617420	1,32
5,0 x 35/21	25	100 sztuk	200 sztuk	02617421	1,68
5,0 x 40/24	25	100 sztuk	200 sztuk	02617422	1,82
5,0 x 45/27	25	100 sztuk	100 sztuk	02617423	2,52
5,0 x 50/30	25	100 sztuk	100 sztuk	02617424	2,36
5,0 x 60/36	25	100 sztuk	100 sztuk	02617425	2,66
5,0 x 70/42	25	100 sztuk	100 sztuk	02617426	2,64
5,0 x 80/48	25	100 sztuk	50 sztuk	02617427	3,92
5,0 x 90/54	25	100 sztuk	50 sztuk	02617428	4,82
5,0 x 100/60	25	100 sztuk	50 sztuk	02617429	5,18
6,0 x 40/24	30	100 sztuk	100 sztuk	02617430	2,58
6,0 x 50/30	30	100 sztuk	100 sztuk	02617431	3,02
6,0 x 60/36	30	100 sztuk	50 sztuk	02617432	5,32
6,0 x 70/42	30	100 sztuk	50 sztuk	02617438	4,26
6,0 x 80/48	30	100 sztuk	50 sztuk	02617439	6,58
6,0 x 90/54	30	100 sztuk	50 sztuk	02617440	5,88
6,0 x 100/60	30	100 sztuk	50 sztuk	02617441	6,36
6,0 x 110/60	30	100 sztuk	50 sztuk	02617442	6,92

Wkręty do płyt wiórowych, niebieskie, opakowania handlowe

- ocynkowane na niebiesko
- z łbem wpuszczanym (podwójnym), z gniazdem Torx
- gwint na całej długości i gwint częściowy (gw. pełny/gw. częściowy)

ENORM



Wymiary mm	Gwint	Gniazdo T	Op. zbior.	J. op.	Nr katalogowy	Cena sprz. netto €
3,0 x 16	gw. pełny	10	100 sztuk	1000 sztuk	02758501	0,46
3,0 x 20	gw. pełny	10	100 sztuk	1000 sztuk	02758502	0,36
3,0 x 25/18	gw. częściowy	10	100 sztuk	1000 sztuk	02758503	0,76
3,0 x 30/18	gw. częściowy	10	100 sztuk	1000 sztuk	02758504	0,60
3,0 x 35/21	gw. częściowy	10	100 sztuk	1000 sztuk	02758505	0,58
3,5 x 16	gw. pełny	15	100 sztuk	1000 sztuk	02758509	0,36
3,5 x 20	gw. pełny	15	100 sztuk	1000 sztuk	02758510	0,58
3,5 x 25/18	gw. częściowy	15	100 sztuk	1000 sztuk	02758513	0,74
3,5 x 30/18	gw. częściowy	15	100 sztuk	1000 sztuk	02758515	0,66
3,5 x 35/21	gw. częściowy	15	100 sztuk	1000 sztuk	02758522	0,72
3,5 x 40/24	gw. częściowy	15	100 sztuk	1000 sztuk	02758525	0,88
4,0 x 16	gw. pełny	20	100 sztuk	1000 sztuk	02758531	0,62
4,0 x 20	gw. pełny	20	100 sztuk	1000 sztuk	02758534	0,70
4,0 x 25	gw. pełny	20	100 sztuk	1000 sztuk	02758537	0,90
4,0 x 30/18	gw. częściowy	20	100 sztuk	1000 sztuk	02758538	0,98
4,0 x 35/21	gw. częściowy	20	100 sztuk	1000 sztuk	02758539	1,08
4,0 x 40/24	gw. częściowy	20	100 sztuk	500 sztuk	02758541	1,14
4,0 x 45/27	gw. częściowy	20	100 sztuk	500 sztuk	02758542	1,36
4,0 x 50/30	gw. częściowy	20	100 sztuk	500 sztuk	02758555	1,36
4,0 x 60/36	gw. częściowy	20	100 sztuk	500 sztuk	02758556	1,50
4,0 x 70/42	gw. częściowy	20	100 sztuk	200 sztuk	02758557	1,80
4,5 x 25/18	gw. częściowy	25	100 sztuk	1000 sztuk	02758559	0,76
4,5 x 30/18	gw. częściowy	25	100 sztuk	1000 sztuk	02758560	1,16
4,5 x 40/24	gw. częściowy	25	100 sztuk	500 sztuk	02758562	1,40
4,5 x 45/27	gw. częściowy	25	100 sztuk	500 sztuk	02758564	1,82
4,5 x 50/30	gw. częściowy	25	100 sztuk	500 sztuk	02758565	1,66
4,5 x 60/36	gw. częściowy	25	100 sztuk	200 sztuk	02758566	2,10
4,5 x 70/42	gw. częściowy	25	100 sztuk	200 sztuk	02758567	2,88
5,0 x 30/18	gw. częściowy	25	100 sztuk	500 sztuk	02758571	1,26
5,0 x 40/24	gw. częściowy	25	100 sztuk	500 sztuk	02758574	1,52
5,0 x 45/27	gw. częściowy	25	100 sztuk	500 sztuk	02758576	1,78
5,0 x 50/30	gw. częściowy	25	100 sztuk	500 sztuk	02758584	2,04
5,0 x 60/36	gw. częściowy	25	100 sztuk	200 sztuk	02758585	2,36
5,0 x 70/42	gw. częściowy	25	100 sztuk	200 sztuk	02758587	2,60
5,0 x 80/48	gw. częściowy	25	100 sztuk	200 sztuk	02758590	3,16
5,0 x 90/54	gw. częściowy	25	100 sztuk	200 sztuk	02758593	3,62
5,0 x 100/60	gw. częściowy	25	100 sztuk	200 sztuk	02758595	4,00
5,0 x 120/72	gw. częściowy	25	100 sztuk	200 sztuk	02758596	4,18
6,0 x 40/24	gw. częściowy	30	100 sztuk	200 sztuk	02758605	2,38
6,0 x 50/30	gw. częściowy	30	100 sztuk	200 sztuk	02758609	3,00
6,0 x 60/36	gw. częściowy	30	100 sztuk	200 sztuk	02758610	3,28
6,0 x 70/42	gw. częściowy	30	100 sztuk	200 sztuk	02758612	3,86
6,0 x 80/48	gw. częściowy	30	100 sztuk	200 sztuk	02758614	4,36
6,0 x 90/54	gw. częściowy	30	100 sztuk	200 sztuk	02758615	6,28
6,0 x 100/60	gw. częściowy	30	100 sztuk	100 sztuk	02758616	5,96
6,0 x 120/72	gw. częściowy	30	100 sztuk	100 sztuk	02758618	7,12
6,0 x 140/72	gw. częściowy	30	100 sztuk	100 sztuk	02758621	9,76
6,0 x 160/72	gw. częściowy	30	100 sztuk	100 sztuk	02758625	13,16
6,0 x 180/72	gw. częściowy	30	100 sztuk	100 sztuk	02758626	16,78
6,0 x 200/72	gw. częściowy	30	100 sztuk	100 sztuk	02758627	21,68
6,0 x 220/72	gw. częściowy	30	100 sztuk	100 sztuk	02758628	29,92
6,0 x 240/72	gw. częściowy	30	100 sztuk	100 sztuk	02758629	32,22
6,0 x 260/72	gw. częściowy	30	100 sztuk	100 sztuk	02758630	37,20

Wkręty do płyt wiórowych, stal szlachetna A2

- z łbem wpuszczanym, z gniazdem Torx
- gwint na całej długości i gwint częściowy (gw. pełny/gw. częściowy)

Wymiary mm	Gwint	Gniazdo T	Op. zbior.	J. op.	Nr katalogowy	Cena sprz. netto €
3,0 x 20	gw. pełny	10	100 sztuk	200 sztuk	02069995	1,28
3,0 x 25	gw. pełny	10	100 sztuk	200 sztuk	02069996	1,54
3,0 x 30	gw. pełny	10	100 sztuk	200 sztuk	02069997	1,68
3,5 x 20	gw. pełny	10	100 sztuk	200 sztuk	02069998	1,56
3,5 x 25	gw. pełny	10	100 sztuk	200 sztuk	02069999	1,84
3,5 x 30	gw. pełny	10	100 sztuk	200 sztuk	02070000	2,02
4,0 x 25	gw. pełny	20	100 sztuk	200 sztuk	02070001	2,26
4,0 x 30/18	gw. częściowy	20	100 sztuk	200 sztuk	02070002	2,42
4,0 x 35/21	gw. częściowy	20	100 sztuk	200 sztuk	02070003	2,66
4,0 x 40/24	gw. częściowy	20	100 sztuk	200 sztuk	02070004	2,92
4,0 x 45/30	gw. częściowy	20	100 sztuk	200 sztuk	02070005	3,26
4,0 x 50/30	gw. częściowy	20	100 sztuk	200 sztuk	02070006	3,56
4,0 x 60/35	gw. częściowy	20	100 sztuk	100 sztuk	02070007	4,46
4,0 x 70/42	gw. częściowy	20	100 sztuk	100 sztuk	02070008	5,04
4,5 x 30/18	gw. częściowy	20	100 sztuk	200 sztuk	02070009	2,92
4,5 x 35/21	gw. częściowy	20	100 sztuk	200 sztuk	02070010	3,22
4,5 x 40/24	gw. częściowy	20	100 sztuk	200 sztuk	02070011	3,46
4,5 x 45/30	gw. częściowy	20	100 sztuk	100 sztuk	02070012	4,00
4,5 x 50/30	gw. częściowy	20	100 sztuk	100 sztuk	02070013	4,42
4,5 x 60/36	gw. częściowy	20	100 sztuk	100 sztuk	02070014	5,24
4,5 x 70/42	gw. częściowy	20	100 sztuk	100 sztuk	02070015	5,86
4,5 x 80/50	gw. częściowy	20	100 sztuk	100 sztuk	02070016	6,88
5,0 x 30/18	gw. częściowy	25	100 sztuk	200 sztuk	02070017	3,60
5,0 x 40/24	gw. częściowy	25	100 sztuk	200 sztuk	02070018	4,32
5,0 x 45/30	gw. częściowy	25	100 sztuk	100 sztuk	02070019	4,94
5,0 x 50/30	gw. częściowy	25	100 sztuk	100 sztuk	02070020	5,30
5,0 x 60/38	gw. częściowy	25	100 sztuk	100 sztuk	02070021	6,24
5,0 x 70/42	gw. częściowy	25	100 sztuk	100 sztuk	02070022	7,32
5,0 x 80/50	gw. częściowy	25	100 sztuk	50 sztuk	02070023	8,78
5,0 x 90/60	gw. częściowy	25	100 sztuk	50 sztuk	02070024	9,86
5,0 x 100/60	gw. częściowy	25	100 sztuk	50 sztuk	02070025	11,30
5,0 x 120/60	gw. częściowy	25	100 sztuk	25 sztuk	02070026	14,88
6,0 x 40/24	gw. częściowy	25	100 sztuk	100 sztuk	02070027	6,92
6,0 x 50/30	gw. częściowy	25	100 sztuk	100 sztuk	02070028	8,08
6,0 x 60/36	gw. częściowy	25	100 sztuk	50 sztuk	02070029	9,82
6,0 x 70/42	gw. częściowy	25	100 sztuk	50 sztuk	02070030	11,06
6,0 x 80/50	gw. częściowy	25	100 sztuk	50 sztuk	02070031	12,34
6,0 x 90/60	gw. częściowy	25	100 sztuk	50 sztuk	02070032	13,96
6,0 x 100/60	gw. częściowy	25	100 sztuk	50 sztuk	02070033	15,14
6,0 x 120/60	gw. częściowy	25	100 sztuk	25 sztuk	02070034	19,58
6,0 x 140/60	gw. częściowy	25	100 sztuk	25 sztuk	02070035	23,14
6,0 x 160/60	gw. częściowy	25	100 sztuk	25 sztuk	02070036	31,18

ENORM



Wkręty do płyt wiórowych, stal szlachetna A2, końcówka do nawiercania

- z łbem wpuszczanym, z zębami frezującymi pod łbem i gniazdem Torx
- samogwintująca końcówka do precyzyjnego wkręcania bez nawiercania wstępnego oraz zapobiegająca pęknięciom i szczelinom w twardszych materiałach drewnopochodnych

Wymiary mm	Gniazdo T	Op. zbior.	J. op.	Nr katalogowy	Cena sprz. netto €
4,5 x 40/24	20	100 sztuk	500 sztuk	02872265	4,92
4,5 x 45/30	20	100 sztuk	500 sztuk	02872266	6,46
4,5 x 50/30	20	100 sztuk	500 sztuk	02872267	6,92
4,5 x 60/36	20	100 sztuk	200 sztuk	02872268	6,76
4,5 x 70/42	20	100 sztuk	200 sztuk	02872269	7,52
4,5 x 80/50	20	100 sztuk	200 sztuk	02872270	8,40
5,0 x 50/30	25	100 sztuk	500 sztuk	02872275	8,04
5,0 x 60/36	25	100 sztuk	200 sztuk	02872276	8,52
5,0 x 70/42	25	100 sztuk	200 sztuk	02872277	9,88
5,0 x 80/50	25	100 sztuk	200 sztuk	02872278	12,50
5,0 x 100/60	25	100 sztuk	100 sztuk	02872280	14,60

ENORM



Wkręty do płyt wiórowych, Pan Head

- ocynkowane
- Pan Head z gniazdem PZ
- gwint na całej długości

Wymiary	Op. zbior.	J. op.	Nr katalogowy	Cena sprz. netto
mm				€
3,0 x 12	100 sztuk	1000 sztuk	02069959	0,48
3,0 x 16	100 sztuk	1000 sztuk	02069960	0,50
3,0 x 20	100 sztuk	1000 sztuk	02069961	0,66
3,0 x 25	100 sztuk	1000 sztuk	02069962	0,66
3,0 x 30	100 sztuk	1000 sztuk	02069963	0,76
3,5 x 16	100 sztuk	1000 sztuk	02069964	0,66
3,5 x 20	100 sztuk	1000 sztuk	02069965	0,62
3,5 x 25	100 sztuk	1000 sztuk	02069966	0,66
3,5 x 30	100 sztuk	1000 sztuk	02069967	0,96
3,5 x 40	100 sztuk	1000 sztuk	02069969	0,88
4,0 x 16	100 sztuk	1000 sztuk	02069970	0,70
4,0 x 20	100 sztuk	1000 sztuk	02069971	0,86
4,0 x 25	100 sztuk	1000 sztuk	02069972	0,86
4,0 x 30	100 sztuk	1000 sztuk	02069973	0,88
4,0 x 35	100 sztuk	1000 sztuk	02069974	1,00
4,0 x 40	100 sztuk	500 sztuk	02069975	1,12
4,0 x 50	100 sztuk	500 sztuk	02069976	1,36
4,5 x 16	100 sztuk	500 sztuk	02069977	1,26
4,5 x 20	100 sztuk	500 sztuk	02069978	1,22
4,5 x 25	100 sztuk	500 sztuk	02069979	1,20
4,5 x 30	100 sztuk	500 sztuk	02069980	1,16
4,5 x 35	100 sztuk	500 sztuk	02069981	1,40
4,5 x 40	100 sztuk	500 sztuk	02069982	1,32
4,5 x 45	100 sztuk	500 sztuk	02069983	1,92
4,5 x 50	100 sztuk	500 sztuk	02069984	1,78
5,0 x 20	100 sztuk	500 sztuk	02069985	1,28
5,0 x 25	100 sztuk	500 sztuk	02069986	1,30
5,0 x 30	100 sztuk	500 sztuk	02069987	1,78
5,0 x 35	100 sztuk	500 sztuk	02069988	1,86
5,0 x 40	100 sztuk	500 sztuk	02069989	1,72
5,0 x 50	100 sztuk	200 sztuk	02069990	2,52
5,0 x 60	100 sztuk	200 sztuk	02069991	2,56
6,0 x 40	100 sztuk	200 sztuk	02069992	2,68
6,0 x 50	100 sztuk	200 sztuk	02069993	4,22
6,0 x 60	100 sztuk	200 sztuk	02069994	5,86

ENORM



Wkręty do płyt wiórowych, stal szlachetna A2

- Pan Head z gniazdem PZ
- gwint na całej długości

Wymiary	Op. zbior.	J. op.	Nr katalogowy	Cena sprz. netto
mm				€
3,0 x 16	100 sztuk	200 sztuk	02101211	1,36
3,0 x 20	100 sztuk	200 sztuk	02101212	1,48
3,0 x 25	100 sztuk	200 sztuk	02101213	1,66
3,5 x 16	100 sztuk	200 sztuk	02101215	1,70
3,5 x 20	100 sztuk	200 sztuk	02101216	1,82
3,5 x 25	100 sztuk	200 sztuk	02101217	2,00
3,5 x 30	100 sztuk	200 sztuk	02101218	2,20
3,5 x 35	100 sztuk	200 sztuk	02101219	2,48
4,0 x 16	100 sztuk	200 sztuk	02101220	2,08
4,0 x 20	100 sztuk	200 sztuk	02101221	2,32
4,0 x 25	100 sztuk	200 sztuk	02101222	2,60
4,0 x 30	100 sztuk	200 sztuk	02101223	2,76
4,0 x 35	100 sztuk	200 sztuk	02101224	3,02
4,0 x 40	100 sztuk	200 sztuk	02101225	3,28
4,0 x 50	100 sztuk	200 sztuk	02101226	3,94
4,5 x 20	100 sztuk	200 sztuk	02101228	2,78
4,5 x 25	100 sztuk	200 sztuk	02101229	2,92
4,5 x 30	100 sztuk	200 sztuk	02101230	3,28
4,5 x 35	100 sztuk	200 sztuk	02101231	3,62
4,5 x 40	100 sztuk	200 sztuk	02101232	3,92
4,5 x 45	100 sztuk	100 sztuk	02101233	4,48
4,5 x 50	100 sztuk	100 sztuk	02101234	4,96
5,0 x 25	100 sztuk	200 sztuk	02101235	3,74
5,0 x 30	100 sztuk	200 sztuk	02101236	4,22

Ciąg dalszy na następnej stronie

ENORM



Ciąg dalszy

Wymiary mm	Op. zbior.	J. op.	Nr katalogowy	Cena sprz. netto €
5,0 x 40	100 sztuk	100 sztuk	02101238	5,32
5,0 x 50	100 sztuk	100 sztuk	02101239	6,16
5,0 x 60	100 sztuk	100 sztuk	02101240	7,04

Wkręty do płyt wiórowych, Pan Head

- ocynkowane
- Pan Head z gniazdem Torx
- gwint na całej długości

Wymiary mm	Gniazdo T	Op. zbior.	J. op.	Nr katalogowy	Cena sprz. netto €
4,0 x 16	20	100 sztuk	1000 sztuk	03287909	0,70
4,0 x 20	20	100 sztuk	1000 sztuk	03287910	0,72
4,0 x 25	20	100 sztuk	1000 sztuk	03287911	0,90
4,0 x 30	20	100 sztuk	500 sztuk	03287912	0,98
4,0 x 35	20	100 sztuk	500 sztuk	03287913	1,08
4,0 x 40	20	100 sztuk	500 sztuk	03287914	1,24
4,0 x 50	20	100 sztuk	500 sztuk	03287915	1,38
4,5 x 20	25	100 sztuk	500 sztuk	03287917	1,58
4,5 x 30	25	100 sztuk	500 sztuk	03287918	1,22
4,5 x 35	25	100 sztuk	500 sztuk	03287919	1,28
4,5 x 40	25	100 sztuk	500 sztuk	03287920	1,36
4,5 x 45	25	100 sztuk	500 sztuk	03287921	1,66
4,5 x 50	25	100 sztuk	500 sztuk	03287922	1,58
5,0 x 20	25	100 sztuk	500 sztuk	03287923	1,38
5,0 x 25	25	100 sztuk	500 sztuk	03287924	1,46
5,0 x 30	25	100 sztuk	500 sztuk	03287925	1,46
5,0 x 35	25	100 sztuk	500 sztuk	03287926	1,66
5,0 x 40	25	100 sztuk	500 sztuk	03287927	2,10
5,0 x 50	25	100 sztuk	200 sztuk	03287928	2,68
5,0 x 60	25	100 sztuk	200 sztuk	03287929	2,58
6,0 x 40	25	100 sztuk	200 sztuk	03287930	4,12
6,0 x 50	25	100 sztuk	200 sztuk	03287931	4,88
6,0 x 60	25	100 sztuk	200 sztuk	03287932	5,22

ENORM



Wkręty do płyt wiórowych, stal szlachetna A2

- z łbem stożkowym soczewkowym, z gniazdem PZ
- gwint na całej długości

Wymiary mm	Op. zbior.	J. op.	Nr katalogowy	Cena sprz. netto €
3,5 x 20	100 sztuk	200 sztuk	02101185	1,68
3,5 x 30	100 sztuk	200 sztuk	02101187	2,00
3,5 x 35	100 sztuk	200 sztuk	02101188	2,24
3,5 x 40	100 sztuk	200 sztuk	02101189	2,56
4,0 x 30	100 sztuk	200 sztuk	02101193	2,52
4,0 x 35	100 sztuk	200 sztuk	02101194	2,80
4,0 x 40	100 sztuk	200 sztuk	02101195	3,10
4,5 x 35	100 sztuk	200 sztuk	02101199	3,52
4,5 x 40	100 sztuk	200 sztuk	02101200	3,80
4,5 x 50	100 sztuk	100 sztuk	02101201	4,72
4,5 x 60	100 sztuk	100 sztuk	02101202	5,48
5,0 x 50	100 sztuk	100 sztuk	02101203	5,68
5,0 x 60	100 sztuk	100 sztuk	02101204	6,68
5,0 x 70	100 sztuk	100 sztuk	02101205	7,70
5,0 x 80	100 sztuk	50 sztuk	02101206	9,28
6,0 x 70	100 sztuk	50 sztuk	02101207	11,54
6,0 x 80	100 sztuk	50 sztuk	02101208	13,22

ENORM



Wkręty do konstrukcji drewnianych, z łbem talerzowym, Torx

- ocynkowane, pasywowane na żółto
- z łbem talerzowym, z gniazdem Torx, nie wymaga użycia podkładki
- gwint częściowy
- z frezem rozwiercającym na trzpieniu
- dzięki dużej średnicy łba można osiągnąć znacznie wyższe wartości dokręcenia i przyciągania
- optymalne wykorzystanie możliwości wkrętów
- z dopuszczeniem do stosowania w budownictwie



Wymiary mm	Gniazdo T	Op. zbior.	J. op.	Nr katalogowy	Cena sprz. netto €
8 x 80	40	100 sztuk	50 sztuk	03472324	16,28
8 x 100	40	100 sztuk	50 sztuk	03472325	19,76
8 x 120	40	100 sztuk	50 sztuk	03472326	22,94
8 x 140	40	100 sztuk	50 sztuk	03472327	27,58
8 x 160	40	100 sztuk	50 sztuk	03472328	33,12
8 x 180	40	100 sztuk	50 sztuk	03472329	43,08
8 x 200	40	100 sztuk	50 sztuk	03472330	46,32
8 x 220	40	100 sztuk	50 sztuk	03472340	54,08
8 x 240	40	100 sztuk	50 sztuk	03472331	62,60
8 x 260	40	100 sztuk	50 sztuk	03472332	67,70
8 x 280	40	100 sztuk	50 sztuk	03472333	72,62
8 x 300	40	100 sztuk	50 sztuk	03472334	83,88
8 x 320	40	100 sztuk	50 sztuk	03472335	90,36
8 x 340	40	100 sztuk	50 sztuk	03472336	100,20
8 x 360	40	100 sztuk	50 sztuk	03472337	106,04
8 x 380	40	100 sztuk	50 sztuk	03472338	111,88
8 x 400	40	100 sztuk	50 sztuk	03472339	121,28
10 x 140	50	100 sztuk	25 sztuk	03472342	47,04
10 x 160	50	100 sztuk	25 sztuk	03472343	51,62
10 x 180	50	100 sztuk	25 sztuk	03472344	63,86
10 x 200	50	100 sztuk	25 sztuk	03472345	69,96
10 x 220	50	100 sztuk	25 sztuk	03472346	82,20
10 x 240	50	100 sztuk	25 sztuk	03472347	94,40
10 x 260	50	100 sztuk	25 sztuk	03472348	115,96
10 x 280	50	100 sztuk	25 sztuk	03472349	121,90
10 x 300	50	100 sztuk	25 sztuk	03472350	131,08
10 x 320	50	100 sztuk	25 sztuk	03472351	146,36
10 x 340	50	100 sztuk	25 sztuk	03472352	158,50
10 x 360	50	100 sztuk	25 sztuk	03472353	170,78

Wkręty do konstrukcji drewnianych, z łbem wpuszczanym, Torx



- ocynkowane, pasywowane na żółto
- z łbem wpuszczanym (podwójnie), z żebrami frezującymi pod łbem i wytłoczeniem wzdłużnym
- gniazdo Torx
- gwint częściowy z żebrami frezującymi na trzpieniu
- z dopuszczeniem do stosowania w budownictwie



Wymiary mm	Gniazdo T	Op. zbior.	J. op.	Nr katalogowy	Cena sprz. netto €
8 x 80	40	100 sztuk	50 sztuk	02000439	14,54
8 x 100	40	100 sztuk	50 sztuk	02000441	17,66
8 x 120	40	100 sztuk	50 sztuk	02000506	20,84
8 x 140	40	100 sztuk	50 sztuk	02000507	24,86
8 x 160	40	100 sztuk	50 sztuk	02000509	29,62
8 x 180	40	100 sztuk	50 sztuk	02000516	40,42
8 x 200	40	100 sztuk	50 sztuk	02000518	43,10
8 x 220	40	100 sztuk	50 sztuk	02000521	50,48
8 x 240	40	100 sztuk	50 sztuk	02000523	58,24
8 x 260	40	100 sztuk	50 sztuk	02000526	63,28
8 x 280	40	100 sztuk	50 sztuk	02000528	67,80
8 x 300	40	100 sztuk	50 sztuk	02000530	78,58
8 x 320	40	100 sztuk	50 sztuk	02000532	84,36
8 x 340	40	100 sztuk	50 sztuk	02000534	93,12
8 x 360	40	100 sztuk	50 sztuk	02000536	101,52
8 x 380	40	100 sztuk	50 sztuk	02000538	106,48
8 x 400	40	100 sztuk	50 sztuk	02000540	115,06
10 x 140	40	100 sztuk	50 sztuk	02000554	38,14
10 x 160	40	100 sztuk	50 sztuk	02000557	44,08
10 x 200	40	100 sztuk	50 sztuk	02000560	55,56
10 x 220	40	100 sztuk	50 sztuk	02000561	64,56
10 x 240	40	100 sztuk	50 sztuk	02000562	77,18
10 x 260	40	100 sztuk	50 sztuk	02000563	96,72
10 x 280	40	100 sztuk	50 sztuk	02000564	104,80
10 x 300	40	100 sztuk	50 sztuk	02000565	113,80
10 x 320	40	100 sztuk	50 sztuk	02000566	127,32
10 x 340	40	100 sztuk	50 sztuk	02000567	137,84
10 x 360	40	100 sztuk	50 sztuk	02000568	149,86
10 x 400	40	100 sztuk	50 sztuk	02000570	170,62

Pasujące rozety do wkrętów do konstrukcji drewnianych

- ocynkowane, pasywowane na żółto

Do wkrętu mm	Średnica zewnętrzna mm	Op. zbior.	J. op.	Nr katalogowy	Cena sprz. netto €
8	25	100 sztuk	50 sztuk	02001675	23,12
10	32	100 sztuk	50 sztuk	02001676	41,10



Wkręty do konstrukcji tarasowych, stal szlachetna C1, małe opakowania, z gniazdem Torx

- z łbem wpuszczanym, z żebrami frezującymi i gniazdem Torx
- ze szpicem CUT, częścią cierną i drugim nacięciem tnącym

ENORM



Uwaga!

W przypadku następujących gatunków drewna może dojść do przebarwień drewna:

- garapa
- keruing
- dąb

Ceny ewentualnie z dopłatą za stop zgodnie z aktualnymi informacjami.



Wymiary mm	Gniazdo T	Op. zbior.	J. op.	Nr katalogowy	Cena sprz. netto €
5 x 40	25	100 sztuk	100 sztuk	03081252	5,28
5 x 50	25	100 sztuk	100 sztuk	03081253	6,24
5 x 60	25	100 sztuk	100 sztuk	03081254	7,20
5 x 70	25	100 sztuk	100 sztuk	03081255	8,04
5 x 80	25	100 sztuk	100 sztuk	03081256	10,42

Kołki nylonowe E-NORMpro

Typ	Długość kołka mm	Średnica wkrętu mm	Op. zbior.	J. op.	Nr katalogowy	Cena sprz. netto €
SP 5	25	2,6-4	100 sztuk	200 sztuk	02450541	0,76
SP 6	30	3,5-5	100 sztuk	100 sztuk	02450542	1,18
SP 8	40	4,5-6	100 sztuk	100 sztuk	02450543	1,86
SP 10	50	6,0-8	100 sztuk	50 sztuk	02450544	2,72
SP 12	60	8,0-10	100 sztuk	40 sztuk	02450546	5,68
SP 14	75	10,0-12	100 sztuk	20 sztuk	02450547	9,22

E-NORM



Kołki gwoździowe E-NORMpro, z łbem wpuszczanym

Typ	Długość kołka mm	Maks. długość użytkowa mm	Min. głębokość kotwienia mm	Op. zbior.	J. op.	Nr katalogowy	Cena sprz. netto €
5/30 S	30	10	20	100 sztuk	100 sztuk	02450548	2,82
5/40 S	40	10	30	100 sztuk	100 sztuk	02450549	3,32
5/50 S	50	20	30	100 sztuk	100 sztuk	02450550	3,40
6/40 S	40	10	30	100 sztuk	100 sztuk	02450551	3,48
6/50 S	50	20	30	100 sztuk	100 sztuk	02450552	3,92
6/60 S	60	30	30	100 sztuk	50 sztuk	02450553	4,80
6/80 S	80	40	40	100 sztuk	50 sztuk	02966669	6,06
8/60 S	60	20	40	100 sztuk	50 sztuk	02450554	7,02
8/80 S	80	40	40	100 sztuk	50 sztuk	02450555	8,26
8/100 S	100	60	40	100 sztuk	50 sztuk	02450556	11,26
8/120 S	120	80	40	100 sztuk	50 sztuk	02450557	13,40

E-NORM



Kołki rozporowe mosiężne

- z łagodnym stożkiem i mocno radełkowaną powierzchnią
- duża siła mocowania, kołki nie obracają się w otworze, dobra przyczepność
- do mocowania ciężkich przedmiotów w betonie i murach
- idealne do montażu przelotowego
- długość wkrętu = długość kołka + grubość elementu mocowanego

WAŻNE! Należy uwzględnić podaną wielkość otworu.

Gwint wewnętrzny	Długość mm	Średnica zewn. mm	Średnica otworu mm	Op. zbior.	J. op.	Nr katalogowy	Cena sprz. netto €
M4	16	5,0	5,5	100 sztuk	100 sztuk	02367074	7,92
M5	20	6,5	7,0	100 sztuk	100 sztuk	02367075	9,80
M6	23	7,5	8,0	100 sztuk	100 sztuk	02367076	11,30
M8	30	10,0	11,0	100 sztuk	100 sztuk	02367077	20,20
M10	34	12,0	13,0	100 sztuk	50 sztuk	02367078	30,18
M12	40	15,0	16,0	100 sztuk	25 sztuk	02367079	60,96
M16	44	20,0	22,0	100 sztuk	20 sztuk	02367080	116,90

E-NORM



Kołki metalowe do ościeżnic z wkrętami uniwersalnymi

- gniazdo krzyżowe o średnicy 13 mm
- ze stożkiem zamkniętym, ocynkowane
- możliwość stosowania z kapturkami i bez

Wymiary mm	Op. zbior.	J. op.	Nr katalogowy	Cena sprz. netto €
10 x 72	100 sztuk	100 sztuk	02367081	12,50
10 x 92	100 sztuk	100 sztuk	02367082	13,72
10 x 112	100 sztuk	100 sztuk	02367083	15,70
10 x 132	100 sztuk	50 sztuk	02367084	18,20
10 x 152	100 sztuk	50 sztuk	02367085	19,80
10 x 182	100 sztuk	50 sztuk	02367086	23,02
10 x 202	100 sztuk	50 sztuk	02367087	24,74

E-NORM





Pręt kotwiący Upat® ASTA, ocynkowany galwanicznie

- stal 5.8, ocynkowany galwanicznie
- uniwersalne zastosowanie z mocowaniem chemicznym
- szczególnie nadaje się do mocowania w pomieszczeniach w różnorodnych materiałach budowlanych, do łączenia ze wszystkimi systemami iniekcyjnymi i ampułkowymi
- nadaje się do stosowania w betonie i kamieniu naturalnym o zwartej strukturze
- kotwienie bez ciśnienia rozporowego zapewnia minimalne odstępy osiowe i krawędziowe przy równocześnie zachowanej dużej wytrzymałości
- może być również stosowany w otworach wypełnionych wodą i pod wodą
- zewnętrzne gniazdo sześciokątne umożliwia łatwy i szybki montaż za pomocą elektronarzędzia
- w zależności od systemu dopuszczony do zastosowań w betonie zarysowanym i niezarysowanym, w murach z cegły pełnej, w murach z pustaków i w betonie komórkowym
- w przypadku montażu z użyciem ampułki żywicznej, pręt kotwiący jest osadzany przy pomocy młotowiertarki

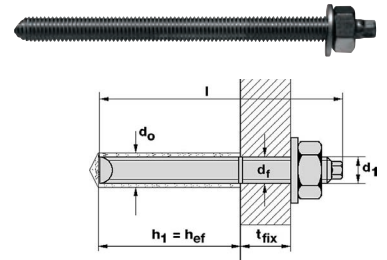

Gwint	Długość mm	Min. głębokość kotwienia mm	Średnica otworu mm	Maks. grubość elementu mocowanego mm	Op. zbior.	J. op.	Nr katalogowy	Cena sprz. netto
								€
M8	110	80	10	13	100 sztuk	10 sztuk	02088844	79,16
M8	150	80	10	60	100 sztuk	10 sztuk	02583950	120,32
M8	190	80	10	96	100 sztuk	10 sztuk	02583954	144,50
M10	130	90	12	20	100 sztuk	10 sztuk	02088841	108,38
M10	165	90	12	57	100 sztuk	10 sztuk	02088839	134,14
M10	190	90	12	82	100 sztuk	10 sztuk	02088837	150,80
M12	160	110	14	25	100 sztuk	10 sztuk	02088836	152,04
M12	180	110	14	50	100 sztuk	10 sztuk	02583960	167,74
M12	220	110	14	90	100 sztuk	10 sztuk	02088833	191,94
M12	250	110	14	120	100 sztuk	10 sztuk	02088832	218,96
M12	300	110	14	170	100 sztuk	10 sztuk	02088831	268,90
M14	170	120	16	38	100 sztuk	10 sztuk	02088830	251,00
M16	165	125	18	13	100 sztuk	10 sztuk	02088828	246,60
M16	190	125	18	35	100 sztuk	10 sztuk	02088826	304,08
M16	250	125	18	98	100 sztuk	10 sztuk	02088824	336,44
M16	300	125	18	148	100 sztuk	10 sztuk	02088823	413,72
M20	220	170	25	30	100 sztuk	10 sztuk	02088822	525,22
M20	260	170	25	65	100 sztuk	10 sztuk	02088821	589,92
M20	300	170	25	105	100 sztuk	10 sztuk	02088819	722,50
M20	350	170	25	155	100 sztuk	10 sztuk	02583961	890,56
M22	280	190	30	65	100 sztuk	5 sztuk	02088818	879,56
M24	300	210	28	65	100 sztuk	5 sztuk	02088816	909,10
M27	340	250	32	60	100 sztuk	5 sztuk	02088814	1.570,64
M30	380	280	35	65	100 sztuk	5 sztuk	02088718	2.062,90

Pręt kotwiący Upat® ASTA, ocynkowany ogniowo

- stal 5.8, ocynkowany ogniowo
- uniwersalne zastosowanie z mocowaniem chemicznym
- szczególnie nadaje się do mocowania w pomieszczeniach w różnorodnych materiałach budowlanych, do łączenia ze wszystkimi systemami iniekcyjnymi i ampułkowymi
- nadaje się do stosowania w betonie i kamieniu naturalnym o zwartej strukturze
- kotwienie bez ciśnienia rozporowego zapewnia minimalne odstępy osiowe i krawędziowe przy równocześnie zachowanej dużej wytrzymałości
- może być również stosowany w otworach wypełnionych wodą i pod wodą
- zewnętrzne gniazdo sześciokątne umożliwia łatwy i szybki montaż za pomocą elektronarzędzia
- w zależności od systemu dopuszczony do zastosowań w betonie zarysowanym i niezarysowanym, w murach z cegły pełnej, w murach z pustaków i w betonie komórkowym
- w przypadku montażu z użyciem ampułki żywicznej, pręt kotwiący jest osadzany przy pomocy młotowiertarki

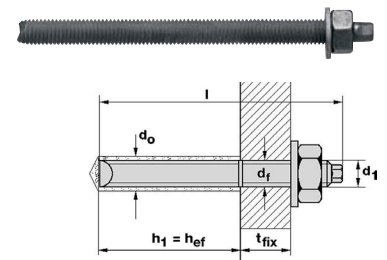

Gwint	Długość mm	Min. głębokość kotwienia mm	Średnica otworu mm	Maks. grubość elementu mocowanego mm	Op. zbior.	J. op.	Nr katalogowy	Cena sprz. netto
								€
M8	110	80	10	13	100 sztuk	10 sztuk	04351033	113,08
M10	130	90	12	20	100 sztuk	10 sztuk	04351034	147,64
M12	160	110	14	25	100 sztuk	10 sztuk	04351035	186,28
M16	190	125	18	35	100 sztuk	10 sztuk	04351036	357,48
M20	260	170	25	65	100 sztuk	10 sztuk	04351037	785,32

Pręt kotwiący Upat® ASTA, stal szlachetna A4

- pręt gwintowany ze stali nierdzewnej A4, klasa jakości stali A4-70
- uniwersalne zastosowanie z mocowaniem chemicznym
- szczególnie nadaje się do mocowania na zewnątrz w różnorodnych materiałach budowlanych, do łączenia ze wszystkimi systemami iniekcyjnymi i ampułkowymi
- nadaje się do stosowania w betonie i kamieniu naturalnym o zwartej strukturze
- kotwienie bez ciśnienia rozporowego zapewnia minimalne odstępki osiowe i krawędziowe przy równocześnie zachowanej dużej wytrzymałości
- może być również stosowany w otworach wypełnionych wodą i pod wodą
- zewnętrzne gniazdo sześciokątne umożliwia łatwy i szybki montaż za pomocą elektronarzędzia
- wykonany ze stali nierdzewnej, dzięki czemu nadaje się w szczególności do zastosowań zewnętrznych
- w zależności od systemu dopuszczony do zastosowań w betonie zarysowanym i niezarysowanym, w murach z cegły pełnej, w murach z pustaków i w betonie komórkowym
- w przypadku montażu z użyciem ampułki żywicznej, pręt kotwiący jest osadzany przy pomocy młotowiertarki

Upat

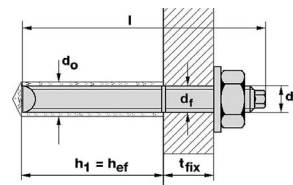
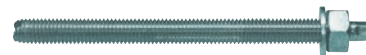
NIERDZE
WNE

Gwint	Długość	Min. głębokość kotwienia	Średnica otworu	Maks. grubość elementu mocowanego	Op. zbior.	J. op.	Nr katalogowy	Cena sprz. netto
mm	mm	mm	mm	mm				€
M 8	110	80	10	13	100 sztuk	10 sztuk	02088843	254,88
M 8	170	80	10	75	100 sztuk	10 sztuk	04351032	458,96
M 8	190	80	10	96	100 sztuk	10 sztuk	02088842	535,46
M10	130	90	12	20	100 sztuk	10 sztuk	02088840	428,36
M10	150	90	12	42	100 sztuk	10 sztuk	02583962	489,56
M10	165	90	12	57	100 sztuk	10 sztuk	02088838	534,82
M10	190	90	12	82	100 sztuk	10 sztuk	02583964	623,88
M10	250	90	12	142	100 sztuk	10 sztuk	02583965	793,06
M10	300	90	12	192	100 sztuk	10 sztuk	02583967	979,10
M12	160	110	14	25	100 sztuk	10 sztuk	02088835	557,80
M12	180	110	14	50	100 sztuk	10 sztuk	02088834	612,26
M12	190	110	14	60	100 sztuk	10 sztuk	02583969	688,44
M12	220	110	14	90	100 sztuk	10 sztuk	02583971	741,68
M12	250	110	14	120	100 sztuk	10 sztuk	02583972	969,92
M12	300	110	14	170	100 sztuk	10 sztuk	02583973	1.113,12
M14	170	120	16	38	100 sztuk	10 sztuk	02088829	1.101,50
M16	165	125	18	13	100 sztuk	10 sztuk	02088827	907,52
M16	190	125	18	35	100 sztuk	10 sztuk	02088825	1.010,32
M16	215	125	18	63	100 sztuk	10 sztuk	02583974	1.132,08
M16	250	125	18	98	100 sztuk	10 sztuk	02583975	1.372,90
M16	300	125	18	148	100 sztuk	10 sztuk	02583976	1.649,18
M20	260	170	25	65	100 sztuk	10 sztuk	02088820	2.534,36
M20	350	170	25	155	100 sztuk	10 sztuk	02583978	3.523,26
M22	280	190	30	65	100 sztuk	5 sztuk	02088817	4.252,98
M24	300	210	28	65	100 sztuk	5 sztuk	02088815	4.323,66
M27	340	250	32	60	100 sztuk	5 sztuk	02088717	7.360,42
M30	380	280	35	65	100 sztuk	5 sztuk	02088719	8.924,54

Tuleja z gwintem wewnętrznym Upat® IST, ocynkowana galwanicznie

- tuleja z gwintem wewnętrznym IST firmy Upat jest elementem systemu mocowania chemicznego, który oferuje maksymalną elastyczność zakotwienia przy użyciu śrub z gwintem metrycznym lub prętów gwintowanych dzięki możliwości prostego demontażu
- kotwa w wersji ocynkowanej galwanicznie szczególnie nadaje się do mocowania w pomieszczeniach w różnorodnych materiałach budowlanych, do łączenia ze wszystkimi systemami iniekcyjnymi i ampułkowymi firmy Upat
- najbardziej ekonomiczne jest zastosowanie kotwy w połączeniu z ampułką UKA-3
- w przypadku poddawania obróbce wielu punktów mocowania jeden po drugim, zaleca się stosowanie kombinacji z kartuszami zaprawy iniekcyjnej
- w przypadku montażu z użyciem ampułki żywicznej, tulejka z gwintem wewnętrznym jest osadzana przy pomocy młotowiertarki
- w trakcie osadzania ampułka żywiczna ulega zniszczeniu, jej zawartość zostaje wymieszana, a masa zaprawy zostaje aktywowana
- w przypadku montażu z użyciem zaprawy iniekcyjnej kotwa wsuwana jest do otworu ręcznie, delikatnym ruchem obrotowym
- różne zaprawy sklejają IST na całej powierzchni ze ściankami otworu
- system z kotwą z gwintem wewnętrznym IST jest szczególnie często stosowany do tymczasowego mocowania maszyn

Wymiary	Średnica otworu	Głębokość otworu	Op. zbior.	J. op.	Nr katalogowy	Cena sprz. netto €
	mm	mm				
M5	10	75	100 sztuk	10 sztuk	04350905	170,42
M6	12	75	100 sztuk	10 sztuk	04350910	201,72
M8	14	90	100 sztuk	10 sztuk	04350911	323,72
M10	18	90	100 sztuk	10 sztuk	04350912	375,60
M12	20	125	100 sztuk	10 sztuk	04350913	421,36
M16	24	160	100 sztuk	5 sztuk	04350914	702,48
M20	32	200	100 sztuk	5 sztuk	04350915	1.060,10



Tuleja z gwintem wewnętrznym Upat® IST, stal szlachetna A4

- tuleja z gwintem wewnętrznym IST firmy Upat jest elementem systemu mocowania chemicznego, który oferuje maksymalną elastyczność zakotwienia przy użyciu śrub z gwintem metrycznym lub prętów gwintowanych dzięki możliwości prostego demontażu
- kotwa w wersji ze stali szlachetnej A4 szczególnie nadaje się do mocowania na zewnątrz w różnorodnych materiałach budowlanych, do łączenia ze wszystkimi systemami iniekcyjnymi i ampułkowymi firmy Upat
- najbardziej ekonomiczne jest zastosowanie kotwy w połączeniu z ampułką UKA-3
- w przypadku poddawania obróbce wielu punktów mocowania jeden po drugim, zaleca się stosowanie kombinacji z kartuszami zaprawy iniekcyjnej
- w przypadku montażu z użyciem ampułki żywicznej, tulejka z gwintem wewnętrznym jest osadzana przy pomocy młotowiertarki
- w trakcie osadzania ampułka żywiczna ulega zniszczeniu, jej zawartość zostaje wymieszana, a masa zaprawy zostaje aktywowana
- w przypadku montażu z użyciem zaprawy iniekcyjnej kotwa wsuwana jest do otworu ręcznie, delikatnym ruchem obrotowym
- różne zaprawy sklejają IST na całej powierzchni ze ściankami otworu
- system z kotwą z gwintem wewnętrznym IST jest szczególnie często stosowany do tymczasowego mocowania maszyn

Wymiary	Średnica otworu	Głębokość otworu	Op. zbior.	J. op.	Nr katalogowy	Cena sprz. netto €
	mm	mm				
M8	14	90	100 sztuk	10 sztuk	04350916	818,62
M10	18	90	100 sztuk	10 sztuk	04350917	1.113,32
M12	20	125	100 sztuk	10 sztuk	04350918	1.314,58
M16	24	160	100 sztuk	5 sztuk	04350919	3.105,10



Ampułka żywiczna Upat® UKA 3 Plus

- UKA 3 Plus jest następcą sprawdzonego systemu ampułkowego UKA 3, a obecnie posiada również dopuszczenie do betonu zarysowanego
- w połączeniu z prętem kotwiącym ASTA/tulejką z gwintem wewnętrznym IST, szczególnie nadaje się do mocowania wewnątrz i na zewnątrz, w betonie i kamieniu naturalnym o zwartej strukturze
- kotwienie bez ciśnienia rozporowego zapewnia minimalne odstępki osiowe i krawędziowe przy równocześnie zachowanej dużej wytrzymałości
- dwuskładnikowa szklana ampułka z szybko utwardzalną żywicą winylową i utwardzaczem, bez styrenu
- w trakcie osadzania szklana ampułka ulega zniszczeniu, jej zawartość zostaje wymieszana, a masa zaprawy zostaje aktywowana
- może być również stosowana w otworach wypełnionych wodą i pod wodą
- łatwa w użyciu i ekonomiczna w użyciu dzięki precyzyjnemu porcjowaniu
- najwyższe bezpieczeństwo dzięki zastosowaniu szklanych ampułek – uszkodzenia i przekroczona data ważności są natychmiast widoczne
- najkrótszy czas utwardzania (np. 5 min. przy +21 °C) i maksymalne obciążenia oszczędzają czas obróbki i zmniejszają liczbę punktów mocowania
- do stosowania w betonie zarysowanym i niezarysowanym C20/C25 do C50/60
- ETA-17/0197

Upat



Typ	pasuje do	Średnica otworu	Min. głębokość otworu	Min. głębokość kotwienia	Op. zbior.	J. op.	Nr katalogowy	Cena sprz. netto
		mm	mm	mm				€
M8	ASTA M8	10	80	80	100 sztuk	10 sztuk	04512213	130,36
M10	ASTA M10/IST M8	12	90	90	100 sztuk	10 sztuk	04512214	136,30
M12	ASTA M12/IST M10	14	110	110	100 sztuk	10 sztuk	04512215	148,14
M14	ASTA M14	16	120	120	100 sztuk	10 sztuk	04512216	186,66
M16	ASTA M16/IST M12	18	125	125	100 sztuk	10 sztuk	04512217	220,42
M20/22	ASTA M20/M22	22/24	170/190	170/190	100 sztuk	10 sztuk	04512218	279,76
M24	ASTA M24/IST M20	28	210	210	100 sztuk	5 sztuk	04512219	562,92

Pręt gwintowany Upat® UPM-A, ocynkowany galwanicznie

- stal 5.8, ocynkowany galwanicznie
- szczególnie nadaje się do mocowania w pomieszczeniach w różnorodnych materiałach budowlanych, do łączenia ze wszystkimi systemami iniekcyjnymi firmy Upat
- w przypadku montażu z użyciem zaprawy iniekcyjnej pręt gwintowany wsuwany jest do otworu ręcznie delikatnym ruchem obrotowym i całkowicie uszczelnia otwór zaprawą
- po upływie czasu utwardzania powstaje niezawodne połączenie pomiędzy prętem UPM-A a miejscem zakotwienia, można wtedy zamontować element mocowania
- system z z prętem kotwiącym Upat UPM-A jest szczególnie często stosowany do mocowania podstaw słupów i konstrukcji stalowych
- maksymalna elastyczność - dzięki bezstopniowej, zmiennej głębokości zakotwienia pozwala na optymalizację obciążenia, a tym samym kosztów
- w zależności od systemu dopuszczony do zastosowań w betonie zarysowanym i niezarysowanym, w murach z cegły pełnej, w murach z pustaków i w betonie komórkowym

Upat



Gwint	Długość	Średnica otworu	Min. głębokość kotwienia	Op. zbior.	J. op.	Nr katalogowy	Cena sprz. netto
mm	mm	mm	mm				€
M6	75	8	50	100 sztuk	20 sztuk	04350873	71,94
M8	110	10	60	100 sztuk	20 sztuk	04350874	89,84
M8	130	10	60	100 sztuk	20 sztuk	04350875	124,72
M10	110	12	60	100 sztuk	20 sztuk	04350876	114,34
M10	130	12	60	100 sztuk	20 sztuk	04350877	123,46
M10	170	12	60	100 sztuk	20 sztuk	04350878	163,34
M12	120	14	70	100 sztuk	20 sztuk	04350879	156,44
M12	140	14	70	100 sztuk	20 sztuk	04350880	163,66
M16	130	18	80	100 sztuk	10 sztuk	04350896	279,90
M16	175	18	80	100 sztuk	10 sztuk	04350881	312,26
M16	200	18	80	100 sztuk	10 sztuk	04350882	346,50

Pręt gwintowany Upat® UPM-A, stal szlachetna A4

- stal szlachetna A4, niepowlekania
- szczególnie nadaje się do mocowania w pomieszczeniach i na zewnątrz w różnorodnych materiałach budowlanych, do łączenia ze wszystkimi systemami iniekcyjnymi firmy Upat
- w przypadku montażu z użyciem zaprawy iniekcyjnej pręt gwintowany wsuwany jest do otworu ręcznie delikatnym ruchem obrotowym i całkowicie uszczelnia otwór zaprawą
- po upływie czasu utwardzania powstaje niezawodne połączenie pomiędzy prętem UPM-A a miejscem zakotwienia, można wtedy zamontować element mocowany
- system z z prętem kotwiącym Upat UPM-A jest szczególnie często stosowany do mocowania podstaw słupów i konstrukcji stalowych
- maksymalna elastyczność - dzięki bezstopniowej, zmiennej głębokości zakotwienia pozwala na optymalizację obciążenia, a tym samym kosztów
- w zależności od systemu dopuszczony do zastosowań w betonie zarysowanym i niezarysowanym, w murach z cegły pełnej, w murach z pustaków i w betonie komórkowym

Gwint	Długość	Średnica otworu	Min. głębokość kotwienia	Op. zbior.	J. op.	Nr katalogowy	Cena sprz. netto
mm	mm	mm	mm				€
M 8	110	10	60	100 sztuk	20 sztuk	04350883	291,30
M 8	130	10	60	100 sztuk	20 sztuk	04350897	356,48
M10	110	12	60	100 sztuk	20 sztuk	04350884	450,10
M10	170	12	60	100 sztuk	20 sztuk	04350885	624,18
M12	140	14	70	100 sztuk	20 sztuk	04350886	587,16
M16	130	18	80	100 sztuk	10 sztuk	04350898	980,94
M16	175	18	80	100 sztuk	10 sztuk	04350887	1.114,96



Tuleja siatkowa Upat® UPM-SH

- optymalne zastosowanie w połączeniu z prętami gwintowanymi (ASTA/UPM-A) lub kotwami z gwintem wewnętrznym (IST/UPM-I) w murach pustakowych
- przy użyciu iniekcyjnej tutei siatkowej można pokonywać także warstwy nienośne
- mocowanie bez ciśnienia rozporowego zapewnia minimalne odstępki osiowe i krawędziowe
- w przypadku pustaków zaprawa przeciskana jest przez siatkową strukturę i tworzy zespolenie kształtowe z pustakiem – w ten sposób obciążenie przenoszone jest na materiał budowlany
- aprobata ETA Opcja 1 do stosowania w betonie zarysowanym i niezarysowanym oraz aprobata DIBt (Niemiecki Instytut Techniki Budowlanej) do stosowania w murach
- dopuszczona również do montażu połączeń zbrojeniowych

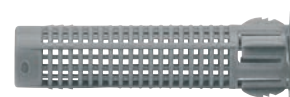

Typ	Średnica otworu	Min. głębokość otworu	Min. głębokość kotwienia	pasuje do	Op. zbior.	J. op.	Nr katalogowy	Cena sprz. netto
	mm	mm	mm					€
UPM-SH 12 x 50 K	12	60	50	pręt kotwiący M6-M8	100 sztuk	50 sztuk	04351068	44,06
UPM-SH 12 x 85 K	12	95	85	pręt kotwiący M6-M8	100 sztuk	50 sztuk	04351069	54,64
UPM-SH 16 x 85 K	16	95	85	pręt kotwiący M8-M10	100 sztuk	50 sztuk	04351070	65,70
UPM-SH 16 x 130 K	16	140	130	pręt kotwiący M8-M10	100 sztuk	20 sztuk	04351071	108,26
UPM-SH 20 x 85 K	20	95	85	pręt kotwiący M12-M16	100 sztuk	20 sztuk	04351072	76,78
UPM-SH 20 x 130 K	20	140	130	pręt kotwiący M12-M16	100 sztuk	20 sztuk	04350899	177,22
UPM-SH 20 x 200 K	20	200	200	pręt kotwiący M12-M16	100 sztuk	20 sztuk	04350900	214,22

Kotwa z gwintem wewnętrznym Upat® UPM-I

- kotwa z gwintem wewnętrznym UPM-I firmy Upat jest elementem systemu mocowania chemicznego, który oferuje maksymalną elastyczność zakotwienia przy użyciu śrub z gwintem metrycznym lub prętów gwintowanych dzięki możliwości prostego demontażu
- kotwa ta, w wersji ocynkowanej galwanicznie, może być stosowana w połączeniu z zaprawami iniekcyjnymi firmy Upat w murach
- osadzenie kotwy z gwintem wewnętrznym przeprowadza się ręcznie delikatnym ruchem obrotowym
- w przypadku cegły pełnej zaprawa iniecyjna skleja tuleję z gwintem wewnętrznym ze ściankami otworu na całej powierzchni
- w przypadku pustaków zaprawa przeciskana jest przez siatkowatą strukturę i tworzy zespolenie kształtowe z pustakiem – w ten sposób obciążenie przenoszone jest na materiał budowlany
- system z iniecyjną kotwą z gwintem wewnętrznym UPM-I jest szczególnie często stosowany do tymczasowego mocowania elementów

Gwint wewnętrzny mm	Średnica otworu mm	Min. głębokość kotwienia mm	Op. zbior.	J. op.	Nr katalogowy	Cena sprz. netto €
M6	14	85	100 sztuk	10 sztuk	04351038	240,32
M8	14	85	100 sztuk	10 sztuk	04351039	259,60
M10	18	85	100 sztuk	10 sztuk	04351040	312,52
M12	18	85	100 sztuk	10 sztuk	04351041	336,38

Upat

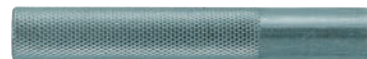

Zaprawa iniecyjna Upat® UPM 44

- dwuskładnikowa, hybrydowa zaprawa iniecyjna na bazie estru winylowego to profesjonalny system mocowań do szczególnie dużych obciążeń, do stosowania w prawie wszystkich materiałach budowlanych
- do montażu wstępnego i przelotowego

Korzyści:

- bez styrenu
- mocowanie bez ciśnienia rozporowego zapewnia minimalne odstępy osiowe i krawędziowe
- wymiana mieszalnika statycznego umożliwia dalsze używanie otwartych kartuszy
- aprobaty ETA Opcja 1 do stosowania w betonie zarysowanym i niezarysowanym oraz aprobaty DIBt (Niemiecki Instytut Techniki Budowlanej) do stosowania w murach (ETA-02/0022)
- dopuszczona do montażu połączeń zbrojeniowych (ETA-10/0388)

Typ	Zawartość	Op. zbior.	J. op.	Nr katalogowy	Cena sprz. netto €
UPM 44-360	1 kartusz 360 ml, 2 mieszalniki statyczne	1 sztuka	1 sztuka	04350848	28,80
UPM 44 CX 150	1 kartusz 145 ml, 2 mieszalniki statyczne, 1 pistolet iniecyjny	1 sztuka	6 sztuk	02544896	12,00
UPM 44 Profi-Box	5 kartuszy po 360 ml, 10 mieszalników statycznych, 1 pompka, 1 zestaw pędzli, 1 pistolet iniecyjny, w skrzynce	1 sztuka	1 sztuka	04350800	283,14
UPM 44 HWK	20 kartuszy po 360 ml, 40 mieszalników statycznych, w pudełku	1 sztuka	1 sztuka	04350844	575,86

Upat



360 ml

Zaprawa iniekcyjna Upat® UPM 33

- dwuskładnikowa zaprawa iniekcyjna na bazie winyloestru może być stosowana w połączeniu z prętami gwintowanymi lub tulejami siatkowymi i prętami gwintowanymi w prawie wszystkich materiałach budowlanych
- zaprawa iniekcyjna UPM 33 Express jest szczególnie nadaje się do zastosowań w niskich temperaturach i po uzyskaniu dopuszczenia może być stosowana w temperaturze do -5°C
- do montażu wstępnego i przelotowego

Korzyści:

- bez styrenu
- mocowanie bez ciśnienia rozporowego zapewnia minimalne odstępy osiowe i krawędziowe
- wymiana mieszalnika statycznego umożliwia dalsze używanie otwartych kartuszy
- do stosowania przy użyciu dostępnych na rynku pistoletów do kartuszy
- aprobatą ETA Opcja 1 do stosowania w betonie zarysowanym i niezarysowanym (ETA-10/0171) oraz aprobatą DIBt (Niemiecki Instytut Techniki Budowlanej) do stosowania w murach

Wykonanie:

Standard: dłuższy czas utwardzania

Express: wyraźnie krótszy czas utwardzania

Typ	Zawartość	Op. zbior.	J. op.	Nr katalogowy	Cena sprz. netto €
UPM 33-300	1 kartusz 300 ml, 2 mieszalniki statyczne	1 sztuka	1 sztuka	04350872	14,16
UPM 33-360	1 kartusz 360 ml, 2 mieszalniki statyczne	1 sztuka	1 sztuka	04350871	17,54
UPM 33-360, w pudełku	20 kartuszy po 360 ml, 40 mieszalników statycznych, w pudełku	1 sztuka	1 sztuka	04350888	372,94
UPM 33 Express 300	1 kartusz 300 ml, 2 mieszalniki statyczne	1 sztuka	12 sztuk	04350940	15,36
UPM 33 Express 360	1 kartusz 360 ml, 2 mieszalniki statyczne	1 sztuka	1 sztuka	04350941	20,18



Standard 360 ml

Zaprawa iniekcyjna Upat® UPM 11

- zaprawa iniekcyjna na bazie żywicy poliestrowej, nadaje się do zastosowań w murach

Korzyści:

- bez styrenu
- wymiana mieszalnika statycznego umożliwia dalsze używanie otwartych kartuszy
- kartusz może być wyciskany przy użyciu dostępnych na rynku pistoletów do kartuszy

Typ	Zawartość	Op. zbior.	J. op.	Nr katalogowy	Cena sprz. netto €
UPM 11-300	1 kartusz 300 ml, 2 mieszalniki statyczne	1 sztuka	12 sztuk	04351042	13,16
UPM 11-360	1 kartusz 360 ml, 2 mieszalniki statyczne	1 sztuka	6 sztuk	04350843	16,46



Pistolet iniekcyjny Upat® UPM, metalowy

- solidny, metalowy pistolet iniekcyjny do kartuszy 2-komorowych pozwala na czyste i stopniowe wyciskanie zaprawy
- ekonomiczne rozwiązanie dla rzemieślników, pozwalające na szybkie wyciśnięcie kartusza iniekcyjnego firmy Upat
- nadaje się do kartuszy 2-komorowych o pojemności do 390 ml

Op. zbior.	J. op.	Nr katalogowy	Cena sprz. netto €
1 sztuka	1 sztuka	04350901	64,38



Pistolet iniekcyjny Upat® UPM

- profesjonalny pistolet iniekcyjny redukuje wysiłek potrzebny do wyciskania zaprawy i tym samym zapewnia prosty i szybki montaż
- komfortowe rozwiązanie dla rzemieślników, pozwalające na szybkie i łatwe wyciśnięcie kartusza iniekcyjnego firmy Upat
- nadaje się do kartuszy 2-komorowych o pojemności do 390 ml

Op. zbior.	J. op.	Nr katalogowy	Cena sprz. netto €
1 sztuka	1 sztuka	02088741	148,68



Upat

Mieszalnik statyczny Upat® UPM

- możliwość przykręcenia do wszystkich kartuszy iniekcyjnych
- zapewnia bezpieczne, równomierne wymieszanie dwóch składników zaprawy podczas wyciskania kartusza

Op. zbior.	J. op.	Nr katalogowy	Cena sprz. netto €
1 sztuka	10 sztuk	04350833	1,76



Upat

Pompka Upat® UPM

- do ręcznego i zgodnego z dopuszczeniem czyszczenia wywierconych otworów

Op. zbior.	J. op.	Nr katalogowy	Cena sprz. netto €
1 sztuka	1 sztuka	02087862	26,32



Upat

Osadzak Upat® MW-SDS

- osadzak wysokiej jakości do montażu prętów kotwiących ASTA w połączeniu z ampułkami żywicznymi UKA3 zgodnie z z wymogami dopuszczenia
- uchwyt SDS-Plus do młotowiertarki
- gwint wewnętrzny do osadzania załączonych śrub imbusowych

Op. zbior.	J. op.	Nr katalogowy	Cena sprz. netto €
1 sztuka	1 sztuka	04351031	31,40



Upat

Nasadka do osadzania prętów kotwiących Upat®

- nasadka do mechanicznego osadzania prętów gwintowanych RG M, które nie posiadają profilu sześciokątnego
- nasadka mocowana jest do wiertarki

Uwaga: konieczność użycia nakrętki kontruującej!

Gniazdo	Uchwyt	do	Op. zbior.	J. op.	Nr katalogowy	Cena sprz. netto €
1/2	SK rozmiar klucza 8	pręty kotwiące M8-M22	1 sztuka	1 sztuka	04350906	16,94
1/2	SDS	pręty kotwiące M8-M16	1 sztuka	1 sztuka	04350907	18,64
1/2	SDS	pręty kotwiące M16-M20	1 sztuka	1 sztuka	04350908	32,28
3/4	SDS	pręty kotwiące M20-M30	1 sztuka	1 sztuka	04350909	33,70



1/2" – SDS



1/2" – SK rozmiar klucza 8

Upat

Kotwa sworzniowa Upat® MAX, ocynkowana galwanicznie



- stalowa, ocynkowana galwanicznie
- do średnich i dużych obciążeń wewnątrz pomieszczeń w zarysowanym i niezarysowanym betonie i kamieniu naturalnym o zwartej strukturze
- do montażu wstępnego i przelotowego
- najwyższe bezpieczeństwo mocowania dzięki rozprężaniu się w otworze
- używana do mocowania tras kablowych i poręczy schodów
- szczególnie łatwy montaż dzięki niewielkiej energii potrzebnej na wbijanie i krótkiej drodze dokręcania
- posiadając aprobatę ETA Opcja 1 spełnia najwyższe wymagania dotyczące stosowania
- ETA-10/0170

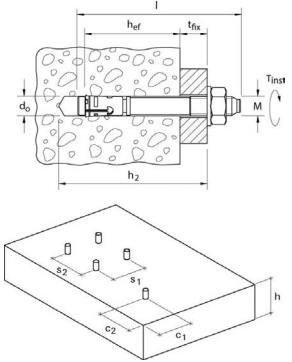

Gwint	Długość	Średnica otworu	Maks. grubość elementu mocowanego (stand./skr.)	Min. głębokość kotwienia (stand./skr.)	Op. zbior.	J. op.	Nr katalogowy	Cena sprz. netto
mm	mm	mm	mm	mm				€
M8	75	8	10/-	45/-	100 sztuk	100 sztuk	04350868	66,66
M8	95	8	30/-	45/-	100 sztuk	100 sztuk	04350869	86,96
M8	115	8	50/-	45/-	100 sztuk	100 sztuk	04350870	107,24
M10	95	10	10/30	60/40	100 sztuk	50 sztuk	04350780	76,82
M10	105	10	20/40	60/40	100 sztuk	50 sztuk	04350781	86,96
M10	115	10	30/50	60/40	100 sztuk	50 sztuk	04350782	95,06
M10	135	10	50/70	60/40	100 sztuk	50 sztuk	04350783	121,72
M10	165	10	80/100	60/40	100 sztuk	50 sztuk	04350942	153,60
M10	185	10	100/120	60/40	100 sztuk	50 sztuk	04350784	173,88
M12	110	12	10/30	70/50	100 sztuk	20 sztuk	04350785	118,82
M12	120	12	20/40	70/50	100 sztuk	20 sztuk	04350786	127,50
M12	130	12	30/50	70/50	100 sztuk	20 sztuk	04350787	139,10
M12	150	12	50/70	70/50	100 sztuk	20 sztuk	04350788	191,28
M12	180	12	80/100	70/50	100 sztuk	20 sztuk	04350943	260,84
M12	200	12	100/120	70/50	100 sztuk	20 sztuk	04350789	301,40
M12	220	12	120/140	70/50	100 sztuk	10 sztuk	04350889	341,98
M12	260	12	160/180	70/50	100 sztuk	10 sztuk	04350890	376,76
M12	300	12	200/220	70/50	100 sztuk	10 sztuk	04350891	463,70
M16	148	16	25/45	85/65	100 sztuk	20 sztuk	04350790	292,70
M16	173	16	50/70	85/65	100 sztuk	20 sztuk	04350791	391,24
M16	223	16	100/120	85/65	100 sztuk	10 sztuk	04350792	527,44
M16	283	16	160/180	85/65	100 sztuk	10 sztuk	04350892	710,04
M16	323	16	200/220	85/65	100 sztuk	10 sztuk	04350893	802,76
M16	373	16	250/270	85/65	100 sztuk	10 sztuk	04350894	869,42
M16	423	16	300/320	85/65	100 sztuk	10 sztuk	04350895	985,36
M20	172	20	30/-	100/-	100 sztuk	10 sztuk	04350793	675,26
M20	202	20	60/-	100/-	100 sztuk	10 sztuk	04350944	866,54

Kotwa sworzniowa Upat® MAX GS, ocynkowana galwanicznie



- stalowa, ocynkowana galwanicznie
- z dużą podkładką
- szczególnie nadaje się do średnich obciążeń wewnątrz pomieszczeń w zarysowanym i niezarysowanym betonie i kamieniu naturalnym o zwartej strukturze
- dzięki większej, wstępnie zamontowanej podkładce można delikatniej montować elementy wrażliwe na nacisk i łatwiej wyrównywać je w otworach wzdłużnych
- może być osadzana w montażu wstępnym i przelotowym oraz wbijana w otwór za pomocą młotka w celu zaoszczędzenia energii
- podczas dokręcania nakrętki trzpień zostaje wsunięty do klipsa rozporowego, który następnie rozpręży się w wywierconym otworze zapewniając pewne mocowanie
- szczególnie często używana do mocowania tras kablowych i poręczy schodów
- ETA-10/0170

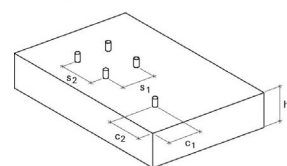
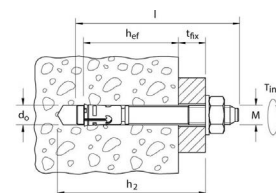

Gwint	Długość	Średnica otworu	Min. głębokość kotwienia (stand./skr.)	Maks. długość użytkowa (skr.)	Maks. długość użytkowa (stand.)	Op. zbior.	J. op.	Nr katalogowy	Cena sprz. netto
mm	mm	mm	mm	mm	mm				€
M8	75	8	45/-	-	10	100 sztuk	50 sztuk	04350963	80,26
M8	95	8	45/-	-	30	100 sztuk	50 sztuk	04350964	97,10
M10	95	10	60/40	30	10	100 sztuk	50 sztuk	04350965	105,80
M10	115	10	60/40	50	30	100 sztuk	25 sztuk	04350966	130,42
M12	110	12	70/50	30	10	100 sztuk	20 sztuk	04350967	159,40
M12	120	12	70/50	40	20	100 sztuk	20 sztuk	04350968	168,08
M12	130	12	70/50	50	30	100 sztuk	20 sztuk	04350969	184,04
M12	150	12	70/50	70	50	100 sztuk	20 sztuk	04350970	215,92
M12	200	12	70/50	120	100	100 sztuk	20 sztuk	04350971	321,70
M12	220	12	70/50	140	120	100 sztuk	20 sztuk	04350972	350,68
M16	283	16	85/65	180	160	100 sztuk	10 sztuk	04350973	724,52
M16	323	16	85/65	220	200	100 sztuk	10 sztuk	04350974	820,16



Kotwa sworzniowa Upat® MAX K, ocynkowana galwanicznie

- stalowa, ocynkowana galwanicznie
- wersja krótka
- szczególnie nadaje się do średnich obciążeń wewnątrz pomieszczeń w zarysowanym i niezarysowanym betonie i kamieniu naturalnym o zwartej strukturze
- skrócenie o 2 cm oszczędza czas wiercenia i koszty materiału
- może być wygodnie osadzana w montażu wstępnym i przelotowym oraz wbijana w otwór za pomocą młotka w celu zaoszczędzenia energii
- podczas dokręcania nakrętki trzpień zostaje wsunięty do klipsa rozporowego, który następnie rozpręży się w wywierconym otworze zapewniając pewne mocowanie
- szczególnie często używana do mocowania cienkich elementów betonowych
- ETA-10/0170

Typ GS: z dużą podkładką

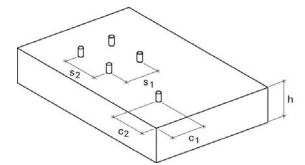
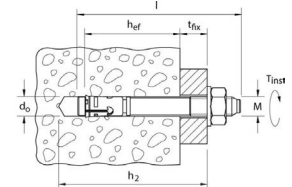

Typ	Gwint mm	Długość mm	Średnica otworu mm	Maks. grubość elementu mocowanego mm	Efektywna głębokość kotwienia mm	Op. zbior.	J. op.	Nr katalogowy	Cena sprz. netto
									€
K	M10	75	10	10	40	100 sztuk	50 sztuk	04350982	68,98
K GS	M10	75	10	10	40	100 sztuk	50 sztuk	04350990	95,64
K	M10	85	10	20	40	100 sztuk	25 sztuk	04350983	77,66
K	M12	90	12	10	50	100 sztuk	20 sztuk	04350984	107,24
K GS	M12	90	12	10	50	100 sztuk	20 sztuk	04350991	139,10
K	M12	100	12	20	50	100 sztuk	20 sztuk	04350985	113,62

Kotwa sworzniowa Upat® MAX, stal szlachetna A4

- stal szlachetna A4, niepowlekana
- szczególnie nadaje się do średnich i dużych obciążeń na zewnątrz lub w środowisku wilgotnym w zarysowanym i niezarysowanym betonie i kamieniu naturalnym o zwartej strukturze
- może być osadzana w montażu wstępnym i przelotowym oraz wbijana w otwór za pomocą młotka w celu zaoszczędzenia energii
- podczas dokręcania nakrętki trzpień zostaje wsunięty do klipsa rozporowego, który następnie rozpręży się w wywierconym otworze zapewniając pewne mocowanie
- szczególnie często stosowana do mocowania zadaszeń, podstaw słupów i balustrad balkonowych
- posiadając aprobatę ETA Opcja 1 spełnia najwyższe wymagania dotyczące stosowania również w betonie zarysowanym
- ETA-10/0170

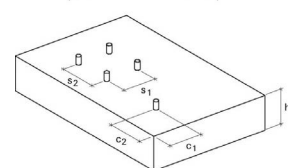
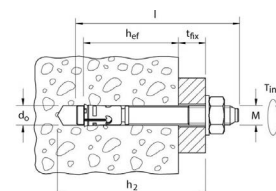

Gwint	Długość	Średnica otworu	Maks. grubość elementu mocowanego (stand./skr.)	Efektywna głębokość kotwienia (stand.)	Op. zbior.	J. op.	Nr katalogowy	Cena sprz. netto
mm	mm	mm	mm	mm				€
M8	75	8	10/-	45	100 sztuk	50 sztuk	04350794	257,32
M8	95	8	30/-	45	100 sztuk	50 sztuk	04350795	328,96
M8	115	8	50/-	45	100 sztuk	50 sztuk	04350796	403,88
M10	95	10	30/50	60	100 sztuk	50 sztuk	04350797	276,86
M10	105	10	40/60	60	100 sztuk	50 sztuk	04350798	283,38
M10	115	10	50/70	60	100 sztuk	50 sztuk	04350799	309,44
M10	135	10	70/90	60	100 sztuk	50 sztuk	04350801	423,42
M10	185	10	120/140	60	100 sztuk	50 sztuk	04350802	638,40
M12	110	12	30/50	70	100 sztuk	20 sztuk	04350803	433,18
M12	120	12	40/60	70	100 sztuk	20 sztuk	04350804	456,00
M12	130	12	50/70	70	100 sztuk	20 sztuk	04350805	482,06
M12	150	12	70/90	70	100 sztuk	20 sztuk	04350806	638,40
M12	200	12	120/140	70	100 sztuk	20 sztuk	04350807	905,48
M16	148	16	45/65	85	100 sztuk	20 sztuk	04350808	960,86
M16	173	16	70/90	85	100 sztuk	20 sztuk	04350809	1.237,70
M16	223	16	120/140	85	100 sztuk	10 sztuk	04350945	1.465,70
M20	172	20	50/-	100	100 sztuk	10 sztuk	04350946	2.247,40
M20	202	20	80/-	100	100 sztuk	10 sztuk	04350947	2.507,96

Kotwa sworzniowa Upat® MAX GS, stal szlachetna A4



- stal szlachetna A4, niepowlekania
- z dużą podkładką
- szczególnie nadaje się do średnich i dużych obciążeń na zewnątrz lub w środowisku wilgotnym w zarysowanym i niezarysowanym betonie i kamieniu naturalnym o zwartej strukturze
- dzięki większej, wstępnie zamontowanej podkładce można delikatniej montować elementy wrażliwe na nacisk i łatwiej wyrównywać je w otworach wzdłużnych
- może być osadzana w montażu wstępnym i przelotowym oraz wbijana w otwór za pomocą młotka w celu zaoszczędzenia energii
- podczas dokręcania nakrętki trzpień zostaje wsunięty do klipsa rozporowego, który następnie rozpręża się w wywierconym otworze zapewniając pewne mocowanie
- szczególnie często stosowana do mocowania zadaszeń, podstaw słupów i balustrad balkonowych
- ETA-10/0070

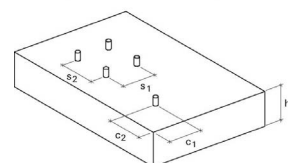
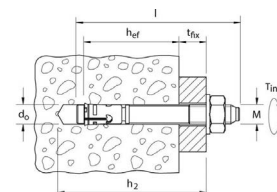

Gwint	Długość	Średnica otworu	Maks. grubość elementu mocowanego (stand./skr.)	Efektywna głębokość kotwienia (stand.)	Op. zbior.	J. op.	Nr katalogowy	Cena sprz. netto
mm	mm	mm	mm	mm				€
M8	75	8	10/-	45	100 sztuk	50 sztuk	04350975	309,44
M8	95	8	30/-	45	100 sztuk	50 sztuk	04350976	358,28
M10	95	10	10/30	60	100 sztuk	50 sztuk	04350977	342,00
M10	115	10	30/50	60	100 sztuk	50 sztuk	04350962	381,08
M12	110	12	10/30	70	100 sztuk	20 sztuk	04350978	495,08
M12	130	12	30/50	70	100 sztuk	20 sztuk	04350979	547,20
M12	260	12	160/180	70	100 sztuk	20 sztuk	04350980	1.042,28
M16	283	16	160/180	85	100 sztuk	4 sztuki	04350981	2.214,82

Kotwa sworzniowa Upat® MAX K, stal szlachetna A4

- stal szlachetna A4, niepowlekana
- wersja krótka
- szczególnie nadaje się do średnich obciążeń na zewnątrz w zarysowanym i niezarysowanym betonie i kamieniu naturalnym o zwartej strukturze
- skrócenie o 2 cm oszczędza czas wiercenia i koszty materiału
- może być wygodnie osadzana w montażu wstępnym i przelotowym oraz wbijana w otwór za pomocą młotka w celu zaoszczędzenia energii
- podczas dokręcania nakrętki trzpień zostaje wsunięty do klipsa rozporowego, który następnie rozpręża się w wywierconym otworze zapewniając pewne mocowanie
- szczególnie często używana do mocowania cienkich elementów betonowych
- ETA-10/0070

Upat

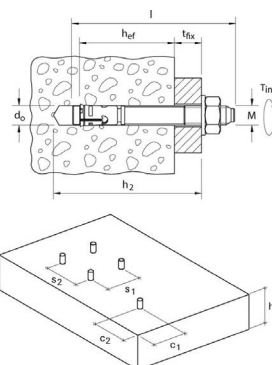

Gwint	Długość kołka	Średnica otworu	Maks. grubość elementu mocowanego	Efektywna głębokość kotwienia	Op. zbior.	J. op.	Nr katalogowy	Cena sprz. netto
mm	mm	mm	mm	mm				€
M10	75	10	10	40	100 sztuk	50 sztuk	04350986	231,26
M10	85	10	20	40	100 sztuk	50 sztuk	04350987	244,30
M12	90	12	10	50	100 sztuk	20 sztuk	04350988	381,08
M12	100	12	20	50	100 sztuk	20 sztuk	04350989	400,62

Kotwa wbijana Upat® USA, ocynkowana galwanicznie

- stalowa, ocynkowana galwanicznie
- kotwa wbijana z gwintem wewnętrznym do wkrętów z gwintem metrycznym i prętów gwintowanych
- nadaje się do stosowania wewnątrz pomieszczeń w betonie i kamieniu naturalnym o zwartej strukturze
- do jej prawidłowego rozparcia nie jest wymagane ustalenie momentu obrotowego na pręcie gwintowanym lub na wkręcie
- szczególnie często wykorzystywana do montażu ponad głowę i w betonie o niewielkiej grubości, dopuszczalnym do mocowania systemów nienośnych, takich jak trasy rurociągów i kanały wentylacyjne
- długość kołka odpowiada minimalnej głębokości zakotwienia
- ETA-10/0172

Upat



Typ	Gwint	Długość kołka	Średnica otworu	Min. głębokość otworu	Głębokość wkręcania wkrętu	Op. zbior.	J. op.	Nr katalogowy	Cena sprz. netto
	mm	mm	mm	mm	mm				€
USA M6	M6	30	8	32	6-13	100 sztuk	100 sztuk	04350853	22,90
USA M8	M8	30	10	33	8-13	100 sztuk	100 sztuk	04350854	30,44
USA M8x40	M8	40	10	43	8-13	100 sztuk	100 sztuk	04350855	41,72
USA M10	M10	40	12	43	10-17	100 sztuk	50 sztuk	04350856	47,24
USA M12	M12	50	15	54	12-22	100 sztuk	50 sztuk	04350857	71,30
USA M16	M16	65	20	70	16-28	100 sztuk	20 sztuk	02088469	119,70
USA M20	M20	80	25	85	20-34	100 sztuk	20 sztuk	02088472	222,56

Kotwa wbijana Upat® USA, stal szlachetna A4

- stal szlachetna A4, niepowlekania
- kotwa wbijana z gwintem wewnętrznym do wkrętów z gwintem metrycznym i prętów gwintowanych
- nadaje się do stosowania na zewnątrz w betonie i kamieniu naturalnym o zwartej strukturze
- do jej prawidłowego rozparcia nie jest wymagane ustalenie momentu obrotowego na pręcie gwintowanym lub na wkręcie
- szczególnie często wykorzystywana do montażu ponad głowę i w betonie o niewielkiej grubości, dopuszczalnym do mocowania systemów nienośnych, takich jak trasy rurociągów i kanały wentylacyjne
- długość kolka odpowiada minimalnej głębokości zakotwienia
- ETA-10/0172



Typ	Gwint mm	Długość kolka mm	Średnica otworu mm	Min. głębokość otworu mm	Głębokość wkręcania wkrętu mm	Op. zbior.	J. op.	Nr katalogowy	Cena sprz. netto €
USA M6 A4	M6	30	8	32	6–13	100 sztuk	100 sztuk	02088073	213,40
USA M8 A4	M8	30	10	33	8–13	100 sztuk	100 sztuk	04350858	250,66
USA M10 A4	M10	40	12	43	10–17	100 sztuk	50 sztuk	04350859	309,66
USA M12 A4	M12	50	15	54	12–22	100 sztuk	50 sztuk	04350860	543,96

Osadzak Upat® USA-SWZ

- wykonany z metalu
- bezpieczne i szybkie rozparcie kotwy
- optymalne rozparcie kotwy zaledwie kilkoma uderzeniami młotka
- w prawidłowo zamontowanej kotwie pozostawia cztery wgłębienia na górnej krawędzi

Typ	do kotwy wbijanej	Op. zbior.	J. op.	Nr katalogowy	Cena sprz. netto €
USA-SWZ M6	USA M6	100 sztuk	1 sztuka	04350861	2.146,14
USA-SWZ M8x30	USA M8	100 sztuk	1 sztuka	04350862	2.146,14
USA-SWZ M8x40	USA M8x40	100 sztuk	1 sztuka	04350863	2.146,14
USA-SWZ M10	USA M10	100 sztuk	1 sztuka	04350864	2.146,14
USA-SWZ M12	USA M12	100 sztuk	1 sztuka	04350865	2.146,14
USA-SWZ M16	USA M16	100 sztuk	1 sztuka	04350866	2.254,52
USA-SWZ M20	USA M20	100 sztuk	1 sztuka	04350867	2.929,62



Kotwy mosiężne UM

- mosiężny kolek rozprężny z metrycznym gwintem wewnętrznym do montażu wstępnego
- odpowiedni do prętów gwintowanych i śrub metrycznych
- specjalna powierzchnia zapobiega obracaniu się w otworze
- szybki montaż – niewielka głębokość osadzenia zmniejsza wysiłek podczas wiercenia otworu
- łatwy demontaż i wymiana elementu mocowanego

Typ	Średnica otworu mm	Min. głębokość otworu mm	Długość mm	Gwint wewnętrzny	Min. głębokość wkręcania wkrętu mm	Op. zbior.	J. op.	Nr katalogowy	Cena sprz. netto €
UM 6 x 22	8	27	22	M6	22	100 sztuk	100 sztuk	04512229	54,18
UM 8 x 28	10	35	28	M8	28	100 sztuk	50 sztuk	04512230	73,38
UM 10 x 32	12	39	32	M10	32	100 sztuk	25 sztuk	04512231	111,26
UM 12 x 37	15	46	37	M12	37	100 sztuk	10 sztuk	04512232	214,56

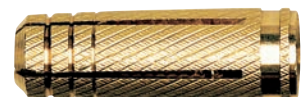

Kotwa sworzniowa Upat® IMC, ocynkowana galwanicznie

- stalowa, ocynkowana galwanicznie
- szczególnie nadaje się do średnich obciążeń wewnątrz pomieszczeń w niezarysowanym betonie i kamieniu naturalnym o zwartej strukturze
- skrócenie o 2 cm w przypadku wersji K oszczędza czas wiercenia i koszty materiału
- może być osadzana w montażu wstępnym i przelotowym oraz wbijana w otwór za pomocą młotka w celu zaoszczędzenia energii
- podczas dokręcania nakrętki trzpień zostaje wsunięty do klipsa rozporowego, który następnie rozpręża się w wywierconym otworze zapewniając pewne mocowanie
- kotwa sworzniowa jest szczególnie często używana do mocowania cienkich elementów betonowych oraz zastosowań, w których obciążenia odgrywają podrzędną rolę
- aprobaty ETA Opcja 7 do stosowania w betonie niezarysowanym
- **ETA-10/0169**

Typ K: wersja krótka

Upat

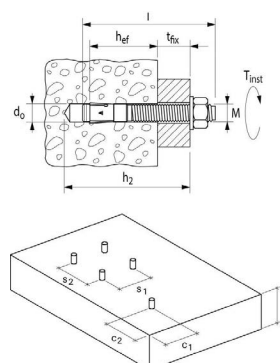

Typ	Gwint	Długość	Średnica otworu	Min. głębokość otworu przy montażu przelotowym	Min. głębokość kotwienia (stand./skr.)	Op. zbior.	J. op.	Nr katalogowy	Cena sprz. netto
									€
-	M6	55	6	50	30/-	100 sztuk	100 sztuk	04350810	45,22
K	M8	56	8	51	-/30	100 sztuk	100 sztuk	04350832	46,38
-	M8	66	8	61	40/30	100 sztuk	100 sztuk	04350811	46,96
-	M8	71	8	66	40/30	100 sztuk	100 sztuk	04350812	47,52
-	M8	81	8	76	40/30	100 sztuk	100 sztuk	04350813	54,20
-	M8	91	8	86	40/30	100 sztuk	100 sztuk	04350814	58,84
-	M8	111	8	106	40/30	100 sztuk	100 sztuk	04350815	67,80
-	M8	161	8	156	40/30	100 sztuk	50 sztuk	04350816	92,72
K	M10	71	10	63	-/40	100 sztuk	50 sztuk	04350834	56,82
-	M10	86	10	78	50/40	100 sztuk	50 sztuk	04350817	60,58
-	M10	96	10	88	50/40	100 sztuk	50 sztuk	04350818	66,66
-	M10	106	10	98	50/40	100 sztuk	50 sztuk	04350819	71,86
-	M10	126	10	118	50/40	100 sztuk	50 sztuk	04350820	82,90
-	M10	176	10	168	50/40	100 sztuk	50 sztuk	04350821	111,88
K	M12	86	12	75	-/50	100 sztuk	20 sztuk	04350835	87,54
-	M12	106	12	95	65/50	100 sztuk	20 sztuk	04350822	91,86
-	M12	116	12	105	65/50	100 sztuk	20 sztuk	04350823	100,00
-	M12	126	12	115	65/50	100 sztuk	20 sztuk	04350824	107,82
-	M12	146	12	135	65/50	100 sztuk	20 sztuk	04350825	135,06
-	M12	196	12	185	65/50	100 sztuk	20 sztuk	04350826	191,56
-	M12	216	12	205	65/50	100 sztuk	20 sztuk	04351057	206,64
-	M12	236	12	225	65/50	100 sztuk	20 sztuk	04351058	216,76
-	M12	256	12	245	65/50	100 sztuk	20 sztuk	04351059	234,46
-	M12	276	12	265	65/50	100 sztuk	10 sztuk	04351060	257,92
-	M12	296	12	285	65/50	100 sztuk	10 sztuk	04351061	286,92
-	M12	346	12	335	65/50	100 sztuk	10 sztuk	04351062	388,34
K	M16	120	16	104	-/65	100 sztuk	20 sztuk	04350836	182,88
-	M16	145	16	129	80/65	100 sztuk	20 sztuk	04350827	204,88
-	M16	170	16	154	80/65	100 sztuk	20 sztuk	04350828	281,70
-	M16	220	16	204	80/65	100 sztuk	10 sztuk	04350829	347,18
-	M16	260	16	244	80/65	100 sztuk	10 sztuk	04351063	430,08
-	M16	280	16	264	80/65	100 sztuk	10 sztuk	04351064	459,64
-	M16	321	16	304	80/65	100 sztuk	10 sztuk	04351065	559,34
-	M16	371	16	354	80/65	100 sztuk	10 sztuk	04351066	710,04
-	M16	421	16	404	80/65	100 sztuk	10 sztuk	04351067	796,98
-	M20	184	20	165	105/80	100 sztuk	10 sztuk	04350830	527,44
-	M20	214	20	195	105/80	100 sztuk	10 sztuk	04350831	612,96

Kotwa sworzniowa Upat® IMC GS, ocynkowana galwanicznie

Upat

- stalowa, ocynkowana galwanicznie
- z dużą podkładką
- szczególnie nadaje się do średnich i dużych obciążeń wewnątrz pomieszczeń w niezarysowanym betonie i kamieniu naturalnym o zwartej strukturze
- dzięki większej, wstępnie zamontowanej podkładce można delikatniej montować elementy wrażliwe na nacisk i łatwiej wyrównywać je w otworach wzdłużnych
- może być osadzana w montażu wstępnym i przelotowym oraz wbijana w otwór za pomocą młotka w celu zaoszczędzenia energii
- podczas dokręcania nakrętki trzpień zostaje wsunięty do klipsa rozporowego, który następnie rozpręży się w wywierconym otworze zapewniając pewne mocowanie
- szczególnie często używana do mocowania tras kablowych i poręczy schodów
- aprobaty ETA Opcja 7 do stosowania w betonie niezarysowanym
- ETA-10/0169

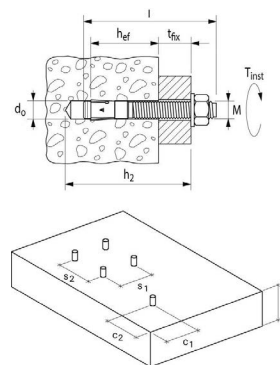

Gwint	Długość	Średnica wiertła	Min. głębokość otworu przy montażu przelotowym	Min. głębokość kotwienia (stand./skr.)	Op. zbior.	J. op.	Nr katalogowy	Cena sprz. netto
mm	mm	mm	mm	mm				€
M12	176	12	165	65/50	100 sztuk	20 sztuk	04350953	200,24
M12	196	12	185	65/50	100 sztuk	20 sztuk	04350952	212,44
M12	216	12	205	65/50	100 sztuk	20 sztuk	04350948	227,50
M12	236	12	225	65/50	100 sztuk	10 sztuk	04350950	237,64
M12	256	12	245	65/50	100 sztuk	10 sztuk	04350951	255,04
M12	276	12	265	65/50	100 sztuk	10 sztuk	04350959	291,56
M12	296	12	285	65/50	100 sztuk	10 sztuk	04350949	310,10
M12	346	12	335	65/50	100 sztuk	10 sztuk	04350955	417,32
M16	220	16	204	80/65	100 sztuk	10 sztuk	04350958	385,72
M16	260	16	244	80/65	100 sztuk	10 sztuk	04350954	468,62
M16	280	16	264	80/65	100 sztuk	10 sztuk	04350957	497,88
M16	320	16	304	80/65	100 sztuk	10 sztuk	04350956	602,80
M16	370	16	354	80/65	100 sztuk	10 sztuk	04350961	729,74
M16	420	16	404	80/65	100 sztuk	10 sztuk	04350960	783,36

Kotwa sworzniowa Upat® IMC, stal szlachetna A4

- stal szlachetna A4, niepowlekana
- szczególnie nadaje się do średnich obciążeń na zewnątrz w niezarysowanym betonie i kamieniu naturalnym o zwartej strukturze
- skrócenie o 2 cm w przypadku wersji K oszczędza czas wiercenia i koszty materiału
- może być osadzana w montażu wstępnym i przelotowym oraz wbijana w otwór za pomocą młotka w celu zaoszczędzenia energii
- podczas dokręcania nakrętki trzpień zostaje wsunięty do klipsa rozporowego, który następnie rozpręża się w wywierconym otworze zapewniając pewne mocowanie
- kotwa sworzniowa jest szczególnie często używana do mocowania cienkich elementów betonowych oraz zastosowań, w których obciążenia odgrywają podrzędną rolę
- aprobaty ETA Opcja 7 do stosowania w betonie niezarysowanym
- **ETA-10/0169**

Typ K: wersja krótka

Upat

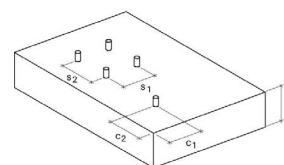
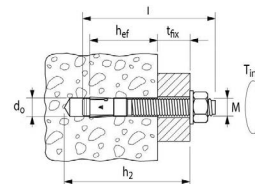

Typ	Gwint	Długość	Średnica otworu	Min. głębokość otworu przy montażu przelotowym	Min. głębokość kotwienia (stand./skr.)	Op. zbior.	J. op.	Nr katalogowy	Cena sprz. netto
									€
-	M6	55	6	50	30/-	100 sztuk	100 sztuk	04350837	147,06
K	M8	56	8	51	-/30	100 sztuk	100 sztuk	04350838	163,72
-	M8	71	8	66	40/30	100 sztuk	100 sztuk	04350839	183,76
-	M8	91	8	86	40/30	100 sztuk	100 sztuk	04350840	204,66
-	M8	111	8	106	40/30	100 sztuk	100 sztuk	04350841	247,28
K	M10	71	10	63	-/40	100 sztuk	50 sztuk	04350842	211,42
-	M10	86	10	78	50/40	100 sztuk	50 sztuk	04350845	212,84
-	M10	96	10	88	50/40	100 sztuk	50 sztuk	04350846	218,78
-	M10	106	10	98	50/40	100 sztuk	50 sztuk	04350847	240,52
-	M10	126	10	118	50/40	100 sztuk	50 sztuk	02088511	302,32
-	M10	176	10	168	50/40	100 sztuk	50 sztuk	04350849	446,00
K	M12	86	12	75	-/50	100 sztuk	20 sztuk	04350850	318,96
-	M12	106	12	95	65/50	100 sztuk	20 sztuk	04350851	333,10
-	M12	116	12	105	65/50	100 sztuk	20 sztuk	02088456	369,78
-	M12	146	12	135	65/50	100 sztuk	20 sztuk	02088459	443,18
-	M12	196	12	185	65/50	100 sztuk	20 sztuk	02088457	644,44
-	M16	170	16	154	65/50	100 sztuk	10 sztuk	04350852	880,16

Kołek ramowy Upat® URD-T z wkrętem z łbem wpuszczonym, ocynkowany galwanicznie

- kołek o długim trzonie z nylonu z krótką częścią rozporową o głębokości zakotwienia tylko 50 mm
- z dopasowanym, ocynkowanym galwanicznie wkrętem bezpiecznym z łbem sześciokątnym i gniazdem T
- z zabezpieczeniem przeciw obracaniu się w otworze podczas montażu
- kołek rozpiera się w materiałach budowlanych pełnych, a zapętla w pustakach
- ETA-17/0811 do wielokrotnego mocowania np. podkonstrukcji fasadowych w betonie, w murach z cegieł pełnych i pustaków

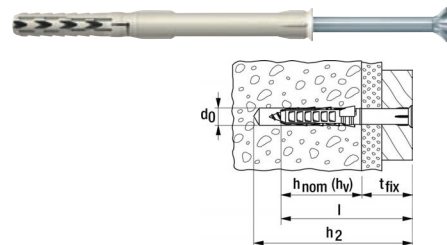

Średnica otworu	Długość kołka	Min. głębokość kotwienia	Maks. grubość elementu mocowanego	Gniazdo T	Op. zbior.	J. op.	Nr katalogowy	Cena sprz. netto
mm	mm	mm	mm					€
10	80	50	30	40	100 sztuk	50 sztuk	04512233	65,10
10	100	50	50	40	100 sztuk	50 sztuk	04512234	69,50
10	120	50	70	40	100 sztuk	50 sztuk	04512235	80,28
10	140	50	90	40	100 sztuk	50 sztuk	04512236	86,34
10	160	50	110	40	100 sztuk	50 sztuk	04512237	130,20
10	180	50	130	40	100 sztuk	50 sztuk	04512238	200,26
10	200	50	150	40	100 sztuk	50 sztuk	04512239	247,14
10	230	50	180	40	100 sztuk	50 sztuk	04512240	269,76
10	260	50	210	40	100 sztuk	50 sztuk	04512241	381,20

Kołek ramowy Upat® URD-T z wkrętem z łbem sześciokątnym, stal szlachetna A4

- kołek o długim trzonie z nylonu z krótką częścią rozporową o głębokości zakotwienia tylko 50 mm
- z dopasowanym wkrętem bezpiecznym wykonanym ze **stali szlachetnej A4** z łbem sześciokątnym i gniazdem T
- z zabezpieczeniem przeciw obracaniu się w otworze podczas montażu
- kołek rozpiera się w materiałach budowlanych pełnych, a zapętla w pustakach
- ETA-17/0811 do wielokrotnego mocowania np. podkonstrukcji fasadowych w betonie, w murach z cegieł pełnych i pustaków

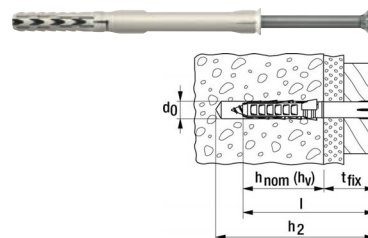

Średnica otworu	Długość kołka	Min. głębokość kotwienia	Maks. grubość elementu mocowanego	Gniazdo T	Op. zbior.	J. op.	Nr katalogowy	Cena sprz. netto
mm	mm	mm	mm					€
10	80	50	30	40	100 sztuk	50 sztuk	04512242	195,02
10	100	50	50	40	100 sztuk	50 sztuk	04512243	240,76
10	120	50	70	40	100 sztuk	50 sztuk	04512244	277,60
10	140	50	90	40	100 sztuk	50 sztuk	04512245	340,94
10	160	50	110	40	100 sztuk	50 sztuk	04512246	441,92
10	180	50	130	40	100 sztuk	50 sztuk	04512247	526,74
10	200	50	150	40	100 sztuk	50 sztuk	04512248	599,84
10	230	50	180	40	100 sztuk	50 sztuk	04512249	723,16
10	260	50	210	40	100 sztuk	50 sztuk	04512250	1.021,40

Kołek ramowy Upat URD-FUS z wkrętem z łbem sześciokątnym, ocynkowany galwanicznie

- kołek o długim trzonie z nylonu z krótką częścią rozporową o głębokości zakotwienia tylko 50 mm
- z dopasowanym, ocynkowanym galwanicznie wkrętem z łbem sześciokątnym z dodatkowym gniazdem T i uformowaną podkładką do konstrukcji metalowych
- z zabezpieczeniem przeciw obracaniu się w otworze podczas montażu
- kołek rozpiesiera się w materiałach budowlanych pełnych, a zapętla w pustakach
- ETA-17/0811 do wielokrotnego mocowania np. podkonstrukcji fasadowych w betonie, w murach z cegieł pełnych i pustaków

Upat

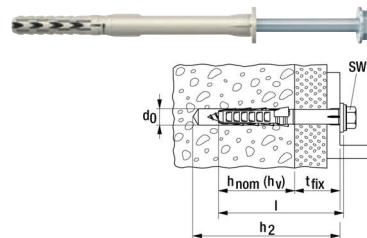

Średnica otworu	Długość kołka	Min. głębokość kotwienia	Maks. grubość elementu mocowanego	Gniazdo	Op. zbior.	J. op.	Nr katalogowy	Cena sprz. netto
mm	mm	mm	mm					€
10	52	50	2	roz. klucza 13/T 40	100 sztuk	50 sztuk	04512251	60,68
10	60	50	10	roz. klucza 13/T 40	100 sztuk	50 sztuk	04512252	61,24
10	80	50	30	roz. klucza 13/T 40	100 sztuk	50 sztuk	04512253	68,42
10	100	50	50	roz. klucza 13/T 40	100 sztuk	50 sztuk	04512254	73,08
10	120	50	70	roz. klucza 13/T 40	100 sztuk	50 sztuk	04512255	84,96
10	140	50	90	roz. klucza 13/T 40	100 sztuk	50 sztuk	04512256	91,30
10	160	50	110	roz. klucza 13/T 40	100 sztuk	50 sztuk	04512257	137,64
10	180	50	130	roz. klucza 13/T 40	100 sztuk	50 sztuk	04512258	204,68
10	200	50	150	roz. klucza 13/T 40	100 sztuk	50 sztuk	04512259	260,94
10	230	50	180	roz. klucza 13/T 40	100 sztuk	50 sztuk	04512260	284,66
10	260	50	210	roz. klucza 13/T 40	100 sztuk	50 sztuk	04512261	379,54

Kołek ramowy Upat® URD-FUS z wkrętem z łbem sześciokątnym, stal szlachetna A4

- kołek o długim trzonie z nylonu z krótką częścią rozporową o głębokości zakotwienia tylko 50 mm
- z dopasowanym wkrętem z łbem sześciokątnym ze stali szlachetnej A4 dodatkowym gniazdem T i uformowaną podkładką do konstrukcji metalowych
- z zabezpieczeniem przeciw obracaniu się w otworze podczas montażu
- kołek rozpiesiera się w materiałach budowlanych pełnych, a zapętla w pustakach
- ETA-17/0811 do wielokrotnego mocowania np. podkonstrukcji fasadowych w betonie, w murach z cegieł pełnych i pustaków

Upat

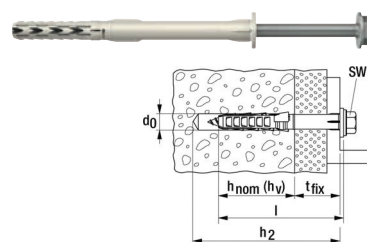

Średnica otworu	Długość kołka	Min. głębokość kotwienia	Maks. grubość elementu mocowanego	Gniazdo	Op. zbior.	J. op.	Nr katalogowy	Cena sprz. netto
mm	mm	mm	mm					€
10	60	50	10	roz. klucza 13/T 40	100 sztuk	50 sztuk	04512262	190,28
10	80	50	30	roz. klucza 13/T 40	100 sztuk	50 sztuk	04512263	207,56
10	100	50	50	roz. klucza 13/T 40	100 sztuk	50 sztuk	04512264	252,76
10	120	50	70	roz. klucza 13/T 40	100 sztuk	50 sztuk	04512265	297,12
10	140	50	90	roz. klucza 13/T 40	100 sztuk	50 sztuk	04512266	362,42
10	160	50	110	roz. klucza 13/T 40	100 sztuk	50 sztuk	04512267	473,16
10	180	50	130	roz. klucza 13/T 40	100 sztuk	50 sztuk	04512268	512,52
10	200	50	150	roz. klucza 13/T 40	100 sztuk	50 sztuk	04512269	626,60
10	230	50	180	roz. klucza 13/T 40	100 sztuk	50 sztuk	04512270	729,86
10	260	50	210	roz. klucza 13/T 40	100 sztuk	50 sztuk	04512271	1.023,90

Kołek gwoździowy Upat® UN F/S



- wysokogatunkowy kołek nylonowy z fabrycznie zamontowanym, ocynkowanym galwanicznie wkrętem wbijanym
- do szybkiego mocowania niewielkich obciążeń, głównie w materiałach budowlanych pełnych
- do mocowania konstrukcji drewnianych we wszystkich materiałach budowlanych wewnątrz pomieszczeń
- wbijanie wkrętu powoduje rozpięcie kołka i bezpieczne zakotwienie w podłożu



Typ S: z łbem wpuszczanym

Typ F: z łbem płaskim

Typ	Średnica otworu	Długość kołka	Min. głębokość kotwienia	Min. głębokość otworu	Maks. grubość elementu mocowanego	Op. zbior.	J. op.	Nr katalogowy	Cena sprz. netto
	mm	mm	mm	mm	mm				€
S	5	30	25	45	5	100 sztuk	200 sztuk	04350920	7,06
S	5	40	25	55	15	100 sztuk	200 sztuk	04350921	7,60
S	5	50	25	65	25	100 sztuk	200 sztuk	04350922	8,44
S	6	40	30	55	10	100 sztuk	100 sztuk	04350926	8,18
S	6	60	30	75	30	100 sztuk	100 sztuk	04350927	9,88
S	6	80	30	95	50	100 sztuk	100 sztuk	04350928	12,12
S	8	60	40	75	20	100 sztuk	100 sztuk	04350932	12,68
S	8	80	40	95	40	100 sztuk	100 sztuk	04350933	14,36
S	8	100	40	115	60	100 sztuk	100 sztuk	04350934	19,16
S	8	120	40	135	80	100 sztuk	100 sztuk	04350935	23,96
F	5	30	25	45	5	100 sztuk	200 sztuk	04350923	7,06
F	5	40	25	55	15	100 sztuk	200 sztuk	04350924	7,60
F	5	50	25	65	25	100 sztuk	200 sztuk	04350925	8,44
F	6	40	30	55	10	100 sztuk	100 sztuk	04350929	8,18
F	6	60	30	75	30	100 sztuk	100 sztuk	04350930	9,88
F	6	80	30	95	50	100 sztuk	100 sztuk	04350931	12,12
F	8	60	40	75	20	100 sztuk	100 sztuk	04350936	12,68
F	8	80	40	95	40	100 sztuk	100 sztuk	04350937	14,36
F	8	100	40	115	60	100 sztuk	100 sztuk	04350938	19,16
F	8	120	40	135	80	100 sztuk	100 sztuk	04350939	23,96

Kołek uniwersalny UVD II



- uniwersalny kołek nylonowy do mocowania niewielkich i średnich obciążeń w prawie każdym rodzaju podłoża
- kołek rozpięta się w materiałach budowlanych pełnych, a zapętla w pustakach i za płytowymi materiałami budowlanymi
- nadaje się do montażu wstępnego i przelotowego
- możliwość stosowania z wkrętami do drewna i do płyt wiórowych
- piersiennice ustalające zapobiegają obracaniu się kołka w otworze



z kołnierzem



bez kołnierza

Typ R: kołnierz zapobiega wpadaniu kołka do otworu w trakcie montażu

Typ	Średnica otworu	Długość kołka	Min. głębokość otworu h1	Do średnicy wkrętu do drewna	Min. głębokość wkręcania wkrętu	Op. zbior.	J. op.	Nr katalogowy	Cena sprz. netto
	mm	mm	mm	mm	mm				€
UVD II 5x25 R	5	25	35	3,5-4,0	30	100 sztuk	100 sztuk	04394163	4,18
UVD II 6x30 R	6	30	40	4,0-5,0	35	100 sztuk	100 sztuk	04394162	5,74
UVD II 6x50 R	6	50	60	4,0-5,0	55	100 sztuk	100 sztuk	04394164	6,28
UVD II 8x40 R	8	40	50	5,0-6,0	45	100 sztuk	100 sztuk	04394166	8,12
UVD II 10x50 R	10	50	60	6,0-8,0	55	100 sztuk	50 sztuk	04394165	14,38
UVD II 12x60	12	60	70	8,0-10,0	65	100 sztuk	25 sztuk	04394167	22,76

Kołki rozporowe Upat® Ultra U

- łatwy w montażu kołek rozporowy z nylonu do mocowania niewielkich i średnich obciążeń w prawie każdym rodzaju podłoża
- wkręcenie wkrętu powoduje rozpieranie kołka i bezpieczne zakotwienie w podłożu
- nadaje się do montażu wstępnego i przelotowego
- pewne prowadzenie wkrętów dzięki wewnętrznym nacięciom kołka
- pierścienie ustalające zapobiegają obracaniu się kołka w otworze

Upat



Typ	Średnica otworu	Długość kołka	Min. głębokość otworu	Do średnicy wkrętu do drewna	Głębokość wkręcania wkrętu	Op. zbior.	J. op.	Nr katalogowy	Cena sprz. netto
	mm	mm	mm	mm	mm				€
U 5	5	25	35	2,5-4,0	30	100 sztuk	100 sztuk	04351051	2,50
U 6	6	30	40	3,5-5,0	35	100 sztuk	100 sztuk	04351052	3,60
U 8	8	40	55	4,5-6,0	50	100 sztuk	100 sztuk	04351053	5,28
U 10	10	50	65	6,0-8,0	60	100 sztuk	50 sztuk	04351054	9,98
U 12	12	60	75	8,0-10,0	70	100 sztuk	25 sztuk	04351055	14,96

Kołek do płyt gipsowo-kartonowych Upat® UG

- dołączony osadzak służy do wiercenia i osadzania kołka
- optymalne mocowanie i dopasowanie do kształtu dzięki specjalnie opracowanemu gwintowi
- niewielka długość kołka pozwala na montaż nawet przy małej głębokości otworu
- nadaje się do wkrętów do płyt wiórowych, blachy i drewna, jak również oczek i haków o średnicy 4,0-5,0 mm

Wskazówka:

- w przypadku płyt o grubości powyżej 15 mm konieczne jest wstępne nawiercenie otworu za pomocą osadzaka!
- nieodpowiednie do płyt gipsowo-włóknowych i do płyt gipsowo-kartonowych z płytkami!
- minimalna długość wkrętu = długość kołka 22 mm + grubość mocowanego elementu!

Upat



Typ	Długość kołka	Grubość do pierwszej warstwy nośnej	Średnica wkrętu x długość	Op. zbior.	J. op.	Nr katalogowy	Cena sprz. netto
	mm	mm	mm				€
UG	22	25	4,0-5,0 x Ls	100 sztuk	100 sztuk	04512222	23,26

Kołek do płyt gipsowo-kartonowych Upat® UGM, metalowy

- samonacinający kołek metalowy do montażu płyt gipsowo-kartonowych i gipsowych zbrojonych włóknem
- kołek można osadzić wkrętakiem krzyżakowym lub bitem
- optymalne mocowanie i dopasowanie do kształtu dzięki specjalnie opracowanemu gwintowi
- niewielka długość kołka pozwala na montaż nawet przy małej głębokości otworu
- nadaje się do wkrętów do płyt wiórowych, blachy i drewna, jak również oczek i haków o średnicy 4,0-5,0 mm

Uwaga:

- ustawienie momentu obrotowego zapobiega przekręceniu kołka!
- nawiercenie wstępne o głębokości 8 mm w przypadku płyt gipsowych zbrojonych włóknem oraz dwuwarstwowych płyt gipsowo-kartonowych
- nieodpowiednie do płyt gipsowo-kartonowych z płytkami!

Upat



Typ	Długość kołka	Grubość do pierwszej warstwy nośnej	Średnica wkrętu x długość	Op. zbior.	J. op.	Nr katalogowy	Cena sprz. netto
	mm	mm	mm				€
UGM	31	35	4,0-5,0 x Ls	100 sztuk	100 sztuk	04512223	41,62

Kołek do izolacji Upat® UD

- kołek specjalny do mocowania obciążeń w materiałach izolacyjnych
- brak mostka termicznego
- specjalny kształt gwintu umożliwia łatwe i skuteczne wkręcenie za pomocą wkrętaka akumulatorowego lub ręcznie
- do montażu wstępnego, np. do mocowania skrzynek na listy i lamp zewnętrznych
- **UD 50:** do stosowania w cienkich płytach izolacyjnych o grubości od 50 mm
- **UD 95:** do stosowania w grubszych płytach izolacyjnych o wyższych wartościach obciążenia powyżej 95 mm grubości



UD 50

Upat

Typ	Długość kołka mm	Min. głębokość montażu mm	Średnica wkrętu mm	Gniazdo	Maks. głębokość wkręcania wkrętu mm	Op. zbior.	J. op.	Nr katalogowy	Cena sprz. netto €
UD 50	50	50	4,5	T30	40	100 sztuk	50 sztuk	04512220	109,06
UD 95	95	95	8,0/M8	T55/SW17	80	100 sztuk	25 sztuk	04512221	144,22

Box UVD II Upat® + wkręty i haki

- zestaw kołków uniwersalnych z wkrętami z łbem wpuszczanym i hakami, w plastikowym pudełku

Zawartość:

- 50 x kołek uniwersalny Upat UVD II 6 x 30 R
- 25 x kołek uniwersalny Upat UVD II 8 x 40 R
- 20 x wkręt z łbem sześciokątnym 4,5 x 50 mm
- 15 x wkręt z łbem sześciokątnym 5,0 x 70 mm
- 4 x hak kątowy 5,5 x 70 mm
- 4 x hak okrągły 5,5 x 87 mm

Typ	Wykonanie	Op. zbior.	J. op.	Nr katalogowy	Cena sprz. netto €
Box UVD II + wkręty i haki	118 części	1 sztuka	1 sztuka	04512228	24,54



Upat

Box Ultra Upat® (bez ilustracji)

- zestaw kołków rozporowych, w pudełku z tworzywa sztucznego

Zawartość:

- 60 x kołki rozporowe Upat ULTRA U 6
- 60 x kołki rozporowe Upat ULTRA U 8
- 12 x kołki rozporowe Upat ULTRA U 10

Typ	Wykonanie	Op. zbior.	J. op.	Nr katalogowy	Cena sprz. netto €
Box Ultra	132 części	1 sztuka	1 sztuka	04512224	16,10

Box Ultra + wkręty Upat® (bez ilustracji)

- zestaw kołków rozporowych i wkrętów z łbem wpuszczanym, w pudełku z tworzywa sztucznego

Zawartość:

- 50 x kołek rozporowy Upat ULTRA U 6
- 30 x kołek rozporowy Upat ULTRA U 8
- 50 x wkręt z łbem sześciokątnym 4,0 x 40 mm
- 30 x wkręt z łbem sześciokątnym 5,0 x 70 mm

Typ	Wykonanie	Op. zbior.	J. op.	Nr katalogowy	Cena sprz. netto €
Box Ultra + wkręty	160 części	1 sztuka	1 sztuka	04512225	18,02

Upat

Upat

Box Mix Upat®

- zestaw kołków rozporowych i uniwersalnych z wkrętami z łbem wpuszczanym i łbem sześciokątnym, w plastikowym pudełku

Zawartość:

- 40 x kołek rozporowy Upat ULTRA U 5
- 40 x kołek rozporowy Upat ULTRA U 6
- 30 x kołek rozporowy Upat ULTRA U 8
- 40 x wkręt z łbem sześciokątnym 4,0 x 30 mm
- 40 x wkręt z łbem sześciokątnym 4,0 x 40 mm
- 30 x wkręt z łbem sześciokątnym 5,0 x 70 mm
- 30 x kołek uniwersalny Upat UVD II 6 x 30 R
- 30 x kołek uniwersalny Upat UVD II 8 x 40 R
- 10 x kołek uniwersalny Upat UVD II 10 x 50 R
- 30 x wkręt z łbem sześciokątnym 4,5 x 50 mm
- 30 x wkręt z łbem sześciokątnym 5,0 x 70 mm
- 10 x z łbem sześciokątnym 7,0 x 65 mm

Typ	Wykonanie	Op. zbior.	J. op.	Nr katalogowy	Cena sprz. netto €
Box Mix	360 części	1 sztuka	1 sztuka	04512226	48,28

Box UVD II Upat®

- zestaw kołków uniwersalnych, w plastikowym pudełku

Zawartość:

- 50 x kołek uniwersalny Upat UVD II 6 x 30 R
- 50 x kołek uniwersalny Upat UVD II 8 x 40 R
- 10 x kołek uniwersalny Upat UVD II 10 x 50 R

Typ	Wykonanie	Op. zbior.	J. op.	Nr katalogowy	Cena sprz. netto €
Box UVD II	110 części	1 sztuka	1 sztuka	04512227	19,02

Upat



Upat



Gwoździe koletowane 16°, trzpień gładki, niepowlekane

- nadaje się do wszystkich systemów z odpowiednim uchwytem
- oznakowanie CE

Wymiary mm	Liczba gwoździ na szpuli sztuk	Liczba gwoździ na palecie sztuk	Kod KEP	Op. zbior.	J. op.	Nr katalogowy	Cena sprz. netto €
2,5 x 60	300	288000	☒	100 sztuk	7200 sztuk	03674498	0,50
2,5 x 65	300	288000	☒	100 sztuk	7200 sztuk	03675786	0,54
2,8 x 65	250	240000	☒	100 sztuk	6000 sztuk	03674499	0,70
2,8 x 70	250	240000	☒	100 sztuk	6000 sztuk	03674500	0,72
2,8 x 80	250	180000	☒	100 sztuk	4500 sztuk	03674501	0,84
2,8 x 90	250	180000	☒	100 sztuk	4500 sztuk	03674502	0,96
3,1 x 80	250	144000	☒	100 sztuk	3600 sztuk	03674503	1,04
3,1 x 90	200	144000	☒	100 sztuk	3600 sztuk	03674504	1,12

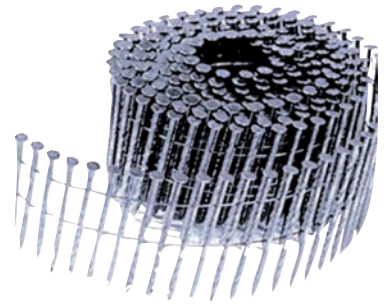

Gwoździe koletowane 16°, trzpień gładki, ocynkowane galwanicznie

- nadaje się do wszystkich systemów z odpowiednim uchwytem
- oznakowanie CE

Wymiary mm	Liczba gwoździ na szpuli sztuk	Liczba sztuk na palecie sztuk	Kod KEP	Op. zbior.	J. op.	Nr katalogowy	Cena sprz. netto €
2,5 x 60	300	288000	☒	100 sztuk	7200 sztuk	03674513	0,70
2,8 x 65	250	240000	☒	100 sztuk	6000 sztuk	03674514	1,00
2,8 x 70	250	240000	☒	100 sztuk	6000 sztuk	03674796	1,04
3,1 x 80	250	144000	☒	100 sztuk	3600 sztuk	03674797	1,46
3,1 x 90	250	144000	☒	100 sztuk	3600 sztuk	03674799	1,62

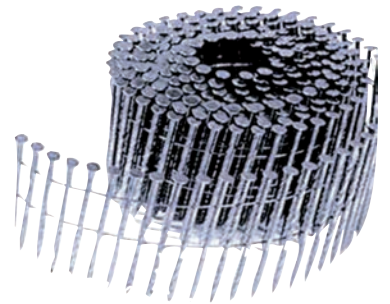

Gwoździe koletowane 16°, trzpień pierścieniowy, niepowlekane

- nadaje się do wszystkich systemów z odpowiednim uchwytem
- oznakowanie CE

Wymiary mm	Liczba gwoździ na szpuli sztuk	Liczba gwoździ na palecie sztuk	Kod KEP	Op. zbior.	J. op.	Nr katalogowy	Cena sprz. netto €
2,5 x 65	300	288000	☒	100 sztuk	7200 sztuk	03674505	0,54
2,8 x 65	250	240000	☒	100 sztuk	6000 sztuk	03674507	0,72
2,8 x 70	250	240000	☒	100 sztuk	6000 sztuk	03674508	0,76
3,1 x 90	200	144000	☒	100 sztuk	3600 sztuk	03674511	1,18

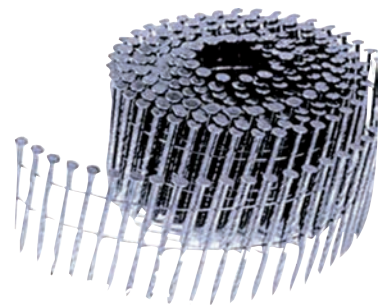

Gwoździe koletowane 16°, trzpień pierścieniowy, ocynkowane galwanicznie

- nadaje się do wszystkich systemów z odpowiednim uchwytem
- oznakowanie CE

Wymiary mm	Liczba gwoździ na szpuli sztuk	Liczba gwoździ na palecie sztuk	Kod KEP	Op. zbior.	J. op.	Nr katalogowy	Cena sprz. netto €
2,8 x 65	300	288000	☒	100 sztuk	6000 sztuk	03674800	1,06
3,1 x 80	250	144000	☒	100 sztuk	3600 sztuk	03674801	1,54

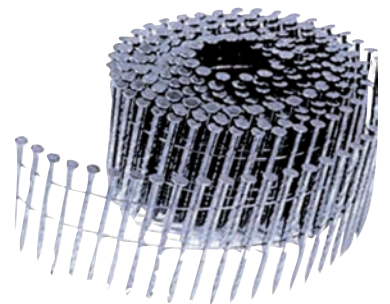

Gwoździe druciaki, DIN 1151, niepowlekane

Wykonanie:

Kształt A: z łbem płaskim

Kształt B: z łbem wpuszczanym, ryflowane

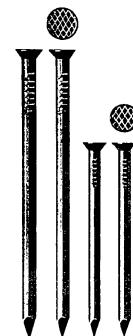

Wymiary mm	Wykonanie	Zawartość opakowania kg	Oznakowanie CE	Op. zbior.	J. op.	Nr katalogowy	Cena sprz. netto €
1,0 x 15	kształt A	1,0	-	100 kg	1 kg	01212853	490,00
1,2 x 20	kształt A	1,0	-	100 kg	1 kg	01212854	288,00
1,4 x 25	kształt A	1,0	-	100 kg	1 kg	01212855	278,00
1,6 x 30	kształt A	1,0	-	100 kg	1 kg	01212856	276,00
1,8 x 35	kształt A	2,5	-	100 kg	5 kg	01212857	210,00
2,0 x 40	kształt B	2,5	CE	100 kg	5 kg	01212858	180,00
2,2 x 45	kształt B	2,5	CE	100 kg	5 kg	01212859	180,00
2,2 x 50	kształt B	2,5	CE	100 kg	5 kg	01212860	180,00
2,2 x 55	kształt B	2,5	CE	100 kg	5 kg	01212861	180,00
2,5 x 55	kształt B	2,5	CE	100 kg	5 kg	01212862	180,00
2,5 x 60	kształt B	2,5	CE	100 kg	5 kg	01212863	180,00
2,8 x 65	kształt B	2,5	CE	100 kg	5 kg	01212864	180,00
2,8 x 70	kształt B	2,5	CE	100 kg	5 kg	01212865	180,00
3,1 x 65	kształt B	2,5	CE	100 kg	5 kg	01212866	180,00
3,1 x 70	kształt B	2,5	CE	100 kg	5 kg	01212867	180,00
3,1 x 80	kształt B	2,5	CE	100 kg	5 kg	03246577	180,00
3,1 x 80	kształt B	5,0	CE	100 kg	5 kg	01212868	180,00
3,4 x 80	kształt B	5,0	CE	100 kg	5 kg	01212869	180,00
3,4 x 90	kształt B	5,0	CE	100 kg	5 kg	01212870	180,00
3,8 x 100	kształt B	5,0	CE	100 kg	5 kg	01212871	180,00
4,2 x 100	kształt B	5,0	CE	100 kg	5 kg	01212872	180,00
4,2 x 110	kształt B	5,0	CE	100 kg	5 kg	01212873	180,00
4,2 x 120	kształt B	5,0	CE	100 kg	5 kg	01212874	180,00
4,6 x 130	kształt B	5,0	CE	100 kg	5 kg	01212875	180,00
5,5 x 140	kształt B	5,0	CE	100 kg	5 kg	01212876	180,00
5,0 x 150	kształt B	5,0	CE	100 kg	5 kg	02927037	180,00
5,5 x 160	kształt B	5,0	CE	100 kg	5 kg	01212877	180,00
6,0 x 180	kształt B	5,0	CE	100 kg	5 kg	01212878	180,00
7,0 x 210	kształt B	5,0	CE	100 kg	5 kg	01212879	182,00
7,6 x 230	kształt B	5,0	CE	100 kg	5 kg	01212880	182,00
7,6 x 260	kształt B	5,0	CE	100 kg	5 kg	01212881	182,00
8,0 x 260	kształt B	5,0	CE	100 kg	5 kg	02927038	182,00
8,8 x 290	kształt B	5,0	-	100 kg	5 kg	01212882	182,00
8,8 x 300	kształt B	5,0	-	100 kg	5 kg	02926274	182,00
9,4 x 310	kształt B	5,0	-	100 kg	5 kg	01212883	182,00

Gwoździe druciaki, DIN 1152, z łbem spęczonym, okrągłym, niepowlekane

Wymiary mm	Zawartość opakowania kg	Op. zbior.	J. op.	Nr katalogowy	Cena sprz. netto €
1,2 x 20	1,0	100 kg	1 kg	01213197	378,00
1,4 x 25	1,0	100 kg	1 kg	01213198	378,00
1,6 x 30	1,0	100 kg	1 kg	01213199	378,00
1,8 x 35	2,5	100 kg	5 kg	01213200	314,00
1,8 x 40	2,5	100 kg	5 kg	01213201	314,00
2,0 x 40	2,5	100 kg	5 kg	01213203	248,96
2,2 x 45	2,5	100 kg	5 kg	01213204	248,96
2,2 x 50	2,5	100 kg	5 kg	01213205	248,96
2,2 x 55	2,5	100 kg	5 kg	01213206	248,96
2,5 x 60	2,5	100 kg	5 kg	01213208	248,96
2,8 x 65	2,5	100 kg	5 kg	01213209	248,96
3,1 x 70	2,5	100 kg	5 kg	01213210	248,96
3,1 x 80	2,5	100 kg	5 kg	01213211	248,96
3,4 x 90	5,0	100 kg	5 kg	01213212	248,96
3,8 x 100	5,0	100 kg	5 kg	01213213	248,96



Gwoździe druciaki, DIN 1151, ocynkowane ogniowo

Wykonanie:

Kształt A: z łbem płaskim

Kształt B: z łbem wpuszczanym, ryflowane

Od 1000 kg niewymieszane, na zapytanie.

Wymiary mm	Wykonanie	Zawartość opakowania kg	Oznakowanie CE	Op. zbior.	J. op.	Nr katalogowy	Cena sprz. netto €
1,4 x 25	kształt A	1,0	-	100 kg	1 kg	01212885	474,00
1,6 x 30	kształt A	1,0	-	100 kg	1 kg	01212886	458,00
1,8 x 35	kształt A	2,5	-	100 kg	5 kg	01212887	436,00
2,0 x 40	kształt B	2,5	CE	100 kg	5 kg	01212888	324,00
2,2 x 45	kształt B	2,5	CE	100 kg	5 kg	01212889	324,00
2,2 x 50	kształt B	2,5	CE	100 kg	5 kg	01212890	324,00
2,2 x 55	kształt B	2,5	CE	100 kg	5 kg	01212891	324,00
2,5 x 55	kształt B	2,5	CE	100 kg	5 kg	01212892	324,00
2,5 x 60	kształt B	2,5	CE	100 kg	5 kg	01212893	324,00
2,8 x 65	kształt B	2,5	CE	100 kg	5 kg	01212894	324,00
2,8 x 70	kształt B	2,5	CE	100 kg	5 kg	01213178	324,00
3,1 x 65	kształt B	2,5	CE	100 kg	5 kg	01213179	324,00
3,1 x 70	kształt B	2,5	CE	100 kg	5 kg	01212895	324,00
3,1 x 80	kształt B	2,5	CE	100 kg	5 kg	01212896	324,00
3,4 x 80	kształt B	5,0	CE	100 kg	5 kg	01213180	324,00
3,4 x 90	kształt B	5,0	CE	100 kg	5 kg	01212897	324,00
3,8 x 100	kształt B	5,0	CE	100 kg	5 kg	01212898	324,00
4,2 x 120	kształt B	5,0	CE	100 kg	5 kg	01212899	324,00
4,6 x 130	kształt B	5,0	CE	100 kg	5 kg	01212900	324,00
5,5 x 140	kształt B	5,0	CE	100 kg	5 kg	02926275	324,00
5,5 x 160	kształt B	5,0	CE	100 kg	5 kg	01212901	324,00
6,0 x 180	kształt B	5,0	CE	100 kg	5 kg	01212902	324,00
7,0 x 210	kształt B	5,0	CE	100 kg	5 kg	01212903	326,00
7,6 x 230	kształt B	5,0	CE	100 kg	5 kg	01212904	326,00
7,6 x 260	kształt B	5,0	CE	100 kg	5 kg	01212905	326,00
8,8 x 290	kształt B	5,0	-	100 kg	5 kg	01212906	326,00
8,8/9,4 x 310*	kształt B	5,0	-	100 kg	5 kg	01212907	326,00

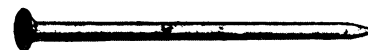

Gwoździe druciaki, DIN 1152, z łbem spęczonym, okrągłym, ocynkowane ogniowo

Ceny za % kg, netto.

Wymiary mm	Zawartość opakowania kg	Op. zbior.	J. op.	Nr katalogowy	Cena sprz. netto €
1,4 x 25	1,0	100 kg	1 kg	01213182	465,16
1,6 x 30	1,0	100 kg	1 kg	01213183	479,90
1,8 x 35	2,5	100 kg	5 kg	01213184	431,90
1,8 x 40	2,5	100 kg	5 kg	01213185	431,90
2,0 x 40	2,5	100 kg	5 kg	01213186	362,94
2,2 x 45	2,5	100 kg	5 kg	01213187	362,94
2,2 x 50	2,5	100 kg	5 kg	01213188	362,94
2,2 x 55	2,5	100 kg	5 kg	01213189	362,94
2,5 x 55	2,5	100 kg	5 kg	01213190	362,94
2,5 x 60	2,5	100 kg	5 kg	01213191	362,94
2,8 x 65	2,5	100 kg	5 kg	01213192	362,94
3,1 x 70	2,5	100 kg	5 kg	01213195	362,94
3,1 x 80	2,5	100 kg	5 kg	01213193	362,94
3,8 x 100	5,0	100 kg	5 kg	01213194	362,94



Gwoździe druciaki, z łbem płaskim, stal szlachetna A2



• z łbem płaskim, ryflowane, kształt B

Wymiary mm	Zawartość opakowania kg	Liczba sztuk na 1 kg	Op. zbior.	J. op.	Nr katalogowy	Cena sprz. netto €
2,0 x 40	2,5	1000	100 kg	5 kg	02872248	1.850,00
2,8 x 55	2,5	550	100 kg	5 kg	02872249	1.850,00
2,8/3,1 x 65*	2,5	335	100 kg	5 kg	02872250	1.850,00
3,1 x 70	2,5	250	100 kg	5 kg	02872251	1.850,00
3,4 x 80	2,5	220	100 kg	5 kg	02872252	1.850,00
3,4 x 90	2,5	170	100 kg	5 kg	02872253	1.850,00
3,8 x 100	2,5	100	100 kg	5 kg	02872254	1.850,00

* do wyboru producenta średnica 2,8 lub 3,1 mm



Gwoździe z podwójnym łbem, niepowlekane

Wymiary mm	Zawartość opakowania kg	Długość całkowita mm	Op. zbior.	J. op.	Nr katalogowy	Cena sprz. netto €
3,1 x 55 mm = długość użytkowa	5,0	65	100 kg	5 kg	03287980	226,00
3,1 x 65 mm = długość użytkowa	5,0	75	100 kg	5 kg	01213144	226,00
3,4 x 80 mm = długość użytkowa	5,0	90	100 kg	5 kg	01213145	226,00



Gwoździe skoble, DIN 1159, ocynkowane, opakowania po 2,5 i 5 kg

Wymiary mm	Zawartość opakowania kg	Op. zbior.	J. op.	Nr katalogowy	Cena sprz. netto €
2,0 x 20	2,5	100 kg	5 kg	01213150	344,00
2,5 x 25	2,5	100 kg	5 kg	01213151	344,00
3,1 x 31	5,0	100 kg	5 kg	01213152	344,00
3,4 x 34	5,0	100 kg	5 kg	01213153	266,36
3,8 x 38	5,0	100 kg	5 kg	01213154	266,36
4,2 x 42	5,0	100 kg	5 kg	01213155	344,00
4,6 x 46	5,0	100 kg	5 kg	01213156	266,36



Gwoździe skoble, DIN 1159, ocynkowane, opakowania po 1 kg

Wymiary mm	Zawartość opakowania kg	Op. zbior.	J. op.	Nr katalogowy	Cena sprz. netto €
1,6 x 16	1	100 kg	1 kg	01213157	378,00
2,0 x 20	1	100 kg	1 kg	01213158	378,00
2,5 x 25	1	100 kg	1 kg	01213159	378,00
3,1 x 31	1	100 kg	1 kg	01213160	378,00
3,4 x 34	1	100 kg	1 kg	01213161	277,20
3,8 x 38	1	100 kg	1 kg	01213162	277,20
4,2 x 42	1	100 kg	1 kg	01213163	378,00
4,6 x 46	1	100 kg	1 kg	01213164	378,00



Gwoździe do płyt lekkich, DIN 1144, ocynkowane galwanicznie, opakowania po 2,5 kg

• wersja z podkładką okrągłą lub kwadratową do wyboru producenta

Wymiary mm	Zawartość opakowania kg	Op. zbior.	J. op.	Nr katalogowy	Cena sprz. netto €
3,1 x 40	2,5	100 kg	5 kg	01213134	380,00
3,1 x 50	2,5	100 kg	5 kg	01213135	380,00
3,1 x 60	2,5	100 kg	5 kg	01213136	380,00
3,1 x 70	2,5	100 kg	5 kg	01213137	380,00
3,4 x 80	2,5	100 kg	5 kg	01213138	380,00
3,4 x 90	2,5	100 kg	5 kg	01213139	380,00
3,4 x 100	2,5	100 kg	5 kg	01213140	380,00



Gwoździe druciaki, z łbem wpuszczanym, ocynkowane ogniowo, opakowane do sprzedaży w systemie samoobsługi

- w opakowaniu E-NORM
- 10 opakowań = 1 opakowanie zewnętrzne

Wymiary mm	Zawartość opakowania kg	Op. zbior.	J. op.	Nr katalogowy	Cena sprz. netto €
2,2 x 50	1	1 opakowanie	10 opakowań	01208220	7,20
2,5 x 60	1	1 opakowanie	10 opakowań	01208221	7,20
2,8 x 65	1	1 opakowanie	10 opakowań	01208222	7,20
3,1 x 70	1	1 opakowanie	10 opakowań	01208223	7,20
3,1 x 80	1	1 opakowanie	10 opakowań	01208224	7,02
3,8 x 100	1	1 opakowanie	10 opakowań	01208226	7,02

E-NORM



Gwoździe druciaki, z łbem wpuszczanym, niepowlekane, opakowane do sprzedaży w systemie samoobsługi

- w opakowaniu E-NORM
- 10 opakowań = 1 opakowanie zewnętrzne

Wymiary mm	Zawartość opakowania kg	Op. zbior.	J. op.	Nr katalogowy	Cena sprz. netto €
2,0 x 40	1	1 opakowanie	10 opakowań	01208205	4,84
2,2 x 45	1	1 opakowanie	10 opakowań	01208206	4,84
2,2 x 50	1	1 opakowanie	10 opakowań	01208207	4,84
2,5 x 55	1	1 opakowanie	10 opakowań	01208208	4,84
2,5 x 60	1	1 opakowanie	10 opakowań	01208209	4,84
2,8 x 65	1	1 opakowanie	10 opakowań	01208210	4,84
3,1 x 65	1	1 opakowanie	10 opakowań	01208211	4,84
3,1 x 70	1	1 opakowanie	10 opakowań	01208212	4,84
3,1 x 80	1	1 opakowanie	10 opakowań	01208213	4,84
3,4 x 90	1	1 opakowanie	10 opakowań	01208214	4,84
3,8 x 100	1	1 opakowanie	10 opakowań	01208215	4,84
4,2 x 120	1	1 opakowanie	10 opakowań	01208216	4,84
4,6 x 130	1	1 opakowanie	10 opakowań	01208217	4,84
5,5 x 140	1	1 opakowanie	10 opakowań	01208218	4,84
5,5 x 160	1	1 opakowanie	10 opakowań	01208219	4,84
6,0 x 180	1	1 opakowanie	10 opakowań	01213119	4,84

E-NORM



Gwoździe druciaki, z łbem wpuszczanym, niepowlekane, małe opakowania do sprzedaży w systemie samoobsługi

• w opakowaniu E-NORM

Wymiary mm	Zawartość opakowania g	Op. zbior.	J. op.	Nr katalogowy	Cena sprz. netto €
1,2 x 20	200	1 opakowanie	40 opakowań	01208228	2,74
1,4 x 25	240	1 opakowanie	40 opakowań	01208229	2,72
1,6 x 30	270	1 opakowanie	40 opakowań	01208230	2,86
1,8 x 35	350	1 opakowanie	20 opakowań	01208231	3,16
2,0 x 40	410	1 opakowanie	20 opakowań	01208232	2,64
2,2 x 50	430	1 opakowanie	20 opakowań	01208234	2,70
2,5 x 55	450	1 opakowanie	20 opakowań	01208235	2,76
2,5 x 60	450	1 opakowanie	20 opakowań	01208236	2,76
2,8 x 65	450	1 opakowanie	20 opakowań	01208237	2,76
3,1 x 70	460	1 opakowanie	20 opakowań	01208238	2,80
3,1 x 80	470	1 opakowanie	20 opakowań	01208239	2,82
3,8 x 100	490	1 opakowanie	20 opakowań	01208240	2,88

E-NORM



Gwoździe druciaki, z łbem spęczonym, niepowlekane, małe opakowania do sprzedaży w systemie samoobsługi

• w opakowaniu E-NORM

Wymiary mm	Zawartość opakowania g	Op. zbior.	J. op.	Nr katalogowy	Cena sprz. netto €
1,2 x 20	200	1 opakowanie	40 opakowań	01208243	2,88
1,4 x 25	240	1 opakowanie	40 opakowań	01208244	2,86
1,6 x 30	270	1 opakowanie	40 opakowań	01208245	3,00
1,8 x 35	350	1 opakowanie	40 opakowań	01213124	3,08

E-NORM



Gwoździe do papy/gwoździe do łupków dachowych, DIN 1160, ocynkowane ogniowo, opakowania po 2,5 kg

Wymiary mm	Zawartość opakowania kg	Op. zbior.	J. op.	Nr katalogowy	Cena sprz. netto €
2,0 x 20	2,5	100 kg	5 kg	01212908	410,00
2,5 x 25	2,5	100 kg	5 kg	01212909	410,00
2,5 x 30	2,5	100 kg	5 kg	03286446	410,00
2,8 x 25	2,5	100 kg	5 kg	01212910	410,00
2,8 x 35	2,5	100 kg	5 kg	01212911	410,00
2,8 x 50	2,5	100 kg	5 kg	03286447	410,00



Gwoździe do papy/gwoździe do łupków dachowych, DIN 1160, ocynkowane ogniowo, opakowania po 1 kg

Wymiary mm	Zawartość opakowania kg	Op. zbior.	J. op.	Nr katalogowy	Cena sprz. netto €
2,0 x 20	1	100 kg	1 kg	01213141	448,00
2,5 x 25	1	100 kg	1 kg	01213142	448,00
2,8 x 35	1	100 kg	1 kg	01213118	448,00



Gwoździe do papy/gwoździe do łupków dachowych, DIN 1160, miedziane, opakowania po 2,5 kg

Ceny ewentualnie z dopłatą za miedź zgodnie z aktualnymi informacjami.

Wymiary	Zawartość opakowania	Op. zbior.	J. op.	Nr katalogowy	Cena sprz. netto
mm	kg				€
2,5 x 25	2,5	1 kg	5 kg	02350536	26,50
2,8 x 25	2,5	1 kg	5 kg	02350537	26,50
2,8 x 30	2,5	1 kg	5 kg	02352461	26,50
2,8 x 35	2,5	1 kg	5 kg	02350532	26,50
2,8 x 50	2,5	1 kg	5 kg	02350533	26,50



Gwoździe do papy/gwoździe do łupków dachowych, DIN 1160, miedziane, opakowania po 1 kg

Ceny ewentualnie z dopłatą za miedź zgodnie z aktualnymi informacjami.

Wymiary	Zawartość opakowania	Op. zbior.	J. op.	Nr katalogowy	Cena sprz. netto
mm	kg				€
2,5 x 25	1	1 kg	1 kg	02350538	26,00
2,8 x 25	1	1 kg	1 kg	02350539	26,00
2,8 x 30	1	1 kg	1 kg	02352460	26,00
2,8 x 35	1	1 kg	1 kg	02350534	26,00



Gwoździe do papy/gwoździe do łupków dachowych, trzpień chropowaty, stal szlachetna A2, opakowania po 2,5 kg

Ceny ewentualnie z dopłatą za stop zgodnie z aktualnymi informacjami.

Wymiary	Zawartość opakowania	Op. zbior.	J. op.	Nr katalogowy	Cena sprz. netto
mm	kg				€
2,8 x 35	2,5	1 kg	5 kg	02350540	22,90
2,8 x 50	2,5	1 kg	5 kg	02350541	22,90



Gwoździe do papy/gwoździe do łupków dachowych, trzpień chropowaty, stal szlachetna A2, opakowania po 1 kg

Ceny ewentualnie z dopłatą za stop zgodnie z aktualnymi informacjami.

Wymiary	Zawartość opakowania	Op. zbior.	J. op.	Nr katalogowy	Cena sprz. netto
mm	kg				€
2,8 x 35	1	1 kg	1 kg	02350542	25,80
2,8 x 50	1	1 kg	1 kg	02350543	25,80



Gwoździe do papy (opakowane do sprzedaży w systemie samoobsługi), ocynkowane ogniowo

• w opakowaniu E-NORM

Wymiary	Zawartość opakowania	Op. zbior.	J. op.	Nr katalogowy	Cena sprz. netto
mm	g				€
2,0 x 20	140	1 opakowanie	40 opakowań	01208250	2,26
2,8 x 25	170	1 opakowanie	40 opakowań	01208251	2,38



E-NORM

Gwoździe do haków rynnowych, miedziane

Ceny ewentualnie z dopłatą za miedź zgodnie z aktualnymi informacjami.

Wymiary	Zawartość opakowania	Op. zbior.	J. op.	Nr katalogowy	Cena sprz. netto
mm	kg				€
4,2 x 65	2,5	1 kg	5 kg	02350544	27,60
4,2 x 80	2,5	1 kg	5 kg	02350545	27,60



Gwoździe do haków rynnowych, ocynkowane ogniowo

Wymiary	Zawartość opakowania	Op. zbior.	J. op.	Nr katalogowy	Cena sprz. netto
mm	kg				€
4,2 x 65	5	100 kg	5 kg	01213143	410,00
4,2 x 80	5	100 kg	5 kg	03246578	410,00

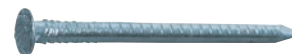

Gwoździe skoble, ocynkowane ogniowo, małe opakowania do sprzedaży w systemie samoobsługi

Wymiary	Zawartość opakowania	Op. zbior.	J. op.	Nr katalogowy	Cena sprz. netto
mm	g				€
1,6 x 16	170	1 opakowanie	40 opakowań	01208252	2,44
2,0 x 20	290	1 opakowanie	40 opakowań	01208253	2,96
2,5 x 25	300	1 opakowanie	40 opakowań	01208254	2,98
3,1 x 31	330	1 opakowanie	40 opakowań	01208255	3,12



ENORM

Gwoździokręty, stal szlachetna A2

• z certyfikatem

Ceny ewentualnie z dopłatą za stop zgodnie z aktualnymi informacjami.

Wymiary	Op. zbior.	J. op.	Nr katalogowy	Cena sprz. netto
mm				€
3,8 x 80	100 sztuk	500 sztuk	02376371	10,12



ENORM

NIERDZE
WNE

Kołek tarczowy wciskany, z żeliwa ciągliwego, wg EN 912, typ C 11, jednostronny, ocynkowany

Typ	Średnica zewn. mm	Średnica wewn. mm	do	Op. zbior.	J. op.	Nr katalogowy	Cena sprz. netto
	mm	mm					€
E 50 M12	50	12,5	M12	100 sztuk	50 sztuk	01213015	53,48
E 65 M16	65	16,5	M16	100 sztuk	50 sztuk	01213016	96,30
E 80 M20	80	20,5	M20	100 sztuk	25 sztuk	01213017	144,40
E 95 M24	95	24,5	M24	100 sztuk	25 sztuk	01213018	203,28
E 115 M24	115	24,5	M24	100 sztuk	25 sztuk	01213019	305,22



Kołek tarczowy wciskany, z żeliwa ciągliwego, wg EN 912, typ C 10, dwustronny, ocynkowany

Typ	Średnica zewn. mm	Średnica wewn. mm	Op. zbior.	J. op.	Nr katalogowy	Cena sprz. netto €
D50	50	30,5	100 sztuk	50 sztuk	01213020	52,90
D65	65	35,5	100 sztuk	50 sztuk	01213021	96,30
D80	80	49,5	100 sztuk	25 sztuk	01213022	138,88
D95	95	65,5	100 sztuk	25 sztuk	01213023	183,10
D115	115	85,5	100 sztuk	25 sztuk	01213024	274,14



Taśma usztywniająca do konstrukcji dachowych w rolkach o długości 50 m

- niemiecki lub europejski produkt markowy
- z wytłoczonym znakiem CE

Wymiary mm	Średnica otworu mm	Liczba sztuk na palecie	Kod KEP	Op. zbior.	J. op.	Nr katalogowy	Cena sprz. netto €
40 x 1,5	5,0	30 rolek		1 sztuka	1 sztuka	02933644	53,14
40 x 2,0	5,0	30 rolek		1 sztuka	1 sztuka	02114784	57,96
60 x 1,5	5,0	20 rolek	☒	1 sztuka	1 sztuka	03287979	77,28
60 x 2,0	5,0	20 rolek	☒	1 sztuka	1 sztuka	02114785	91,78



Gwoździe kotwowe

- stal ocynkowana połyskowo
- z łbem płaskim
- pierścieniowe
- oznakowanie CE

Wymiary mm	Liczba sztuk na palecie sztuk	Op. zbior.	J. op.	Nr katalogowy	Cena sprz. netto €
4,0 x 40	150000	100 sztuk	250 sztuk	02112919	1,46
4,0 x 50	150000	100 sztuk	250 sztuk	02112920	1,88
4,0 x 60	150000	100 sztuk	250 sztuk	02112921	1,98
4,0 x 75	76500	100 sztuk	250 sztuk	02112922	3,76



Gwoździe do krokwi, ocynkowane

- oznakowanie CE

Wymiary mm	Op. zbior.	J. op.	Nr katalogowy	Cena sprz. netto €
6,0 x 150	100 sztuk	250 sztuk	02112924	11,78
6,0 x 180	100 sztuk	100 sztuk	02112925	18,20
6,0 x 210	100 sztuk	100 sztuk	02112926	20,76
6,0 x 230	100 sztuk	100 sztuk	02112927	24,36
6,0 x 260	100 sztuk	100 sztuk	02112928	26,90
6,0 x 280	100 sztuk	100 sztuk	02112929	28,70
6,0 x 300	100 sztuk	100 sztuk	02112930	30,24
6,0 x 330	100 sztuk	100 sztuk	02112931	32,80



Klamry budowlane

- wykonane z płaskownika, niepowlekane
- z 2 otworami, średnica otworu 8,5 mm

Wymiary mm	Długość kołców mm	Op. zbior.	J. op.	Nr katalogowy	Cena sprz. netto €
250 x 25 x 5	50	100 sztuk	100 sztuk	02115533	139,90
300 x 25 x 5	50	100 sztuk	100 sztuk	02115534	146,88



Klamry do rusztowań

- wykonane z płaskownika, kute, czarne

Wymiary	Długość kołców	Op. zbior.	J. op.	Nr katalogowy	Cena sprz. netto €
mm	mm				
300 x 25 x 8	90	100 sztuk	20 sztuk	02115535	236,80

Kotwy belkowe

- wykonane z płaskownika z odsadzoną szyną, poprzeczką i szpicem
- ocynkowane ogniowo

Wymiary	Materiał (szerokość x grubość)	Op. zbior.	J. op.	Nr katalogowy	Cena sprz. netto €
mm	mm				
450 x 350	25 x 5	1 sztuka	10 sztuk	02115536	4,42



Uchwyt do płotów plecionych z wkrętem, gniazdo PZD

- kształt L
- z przyspawanym wkrętem do drewna z łbem z gniazdem krzyżowym 9 x 45 mm
- z 2 otworami, średnica otworu 4 mm

Powierzchnia	Szerokość mm	Wysokość w światle mm	Op. zbior.	J. op.	Nr katalogowy	Cena sprz. netto €
ocynkowane na żółto	30	38	100 sztuk	100 sztuk	02933643	20,80
stal szlachetna A2	30	38	100 sztuk	100 sztuk	02628273	67,60



Podstawa słupa wpuszczana, ocynkowana ogniowo, z blachą pionową

- w blasze pionowej znajdują się 4 otwory, średnica otworu 10,5 mm
- w płycie podstawy znajdują się 4 otwory, średnica otworu 10,5 mm

Liczba sztuk na palecie: 500 sztuk.

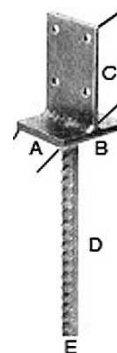

A	B	C	D	E	S	Op. zbior.	J. op.	Nr katalogowy	Cena sprz. netto €
mm	mm	mm	mm	mm	mm				
80	80	100	200	16	4,0	1 sztuka	1 sztuka	02628291	3,24

Podstawa słupa wbijana, ocynkowana ogniowo, grubość materiału 2,0 mm

- po 2 otwory na każdej stronie, średnica otworu 10,5 mm

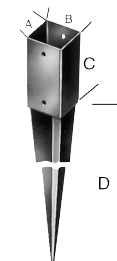

A	B	C	D	Długość całkowita	Liczba sztuk na palecie sztuk	Op. zbior.	J. op.	Nr katalogowy	Cena sprz. netto €
mm	mm	mm	mm	mm					
71	71	150	600	750	364	1 sztuka	1 sztuka	02628295	4,82
71	71	150	750	900	220	1 sztuka	1 sztuka	02628296	4,58
91	91	150	600	750	364	1 sztuka	1 sztuka	02628297	5,84
91	91	150	750	900	220	1 sztuka	1 sztuka	02628298	6,94
101	101	200	750	950	140	1 sztuka	1 sztuka	02758466	10,38

Podstawa słupa wbijana do słupów okrągłych, ocynkowana ogniowo

- z 2 otworami, średnica otworu 10,5 mm
- grubość materiału: 2,0-2,3 mm



A	C	D	Długość całkowita	Liczba sztuk na palecie sztuk	Op. zbior.	J. op.	Nr katalogowy	Cena sprz. netto €
mm	mm	mm	mm					
81	150	450	600	200	1 sztuka	1 sztuka	02925160	6,50
101	150	450	600	150	1 sztuka	1 sztuka	02925161	8,50

Podstawa słupa, wbijana, nachylenie regulowane, ocynkowana ogniowo

- po 2 otwory na każdej stronie, średnica otworu 10,5 mm
- grubość materiału: 2,0–2,3 mm



A	B	C	D	Długość całkowita	Liczba sztuk na palecie	Op. zbior.	J. op.	Nr katalogowy	Cena sprz. netto
mm	mm	mm	mm	mm	sztuk				€
71	71	150	600	750	130	1 sztuka	1 sztuka	02925162	10,46
91	91	150	600	750	120	1 sztuka	1 sztuka	02925163	12,46

Wbijak do wbijanych podstaw słupa

- do podstawy słupa w rozmiarze 70, 90 i 100

Typ	Op. zbior.	J. op.	Nr katalogowy	Cena sprz. netto
				€
70 / 90 / 100	1 sztuka	1 sztuka	02925175	7,04



Podstawa słupa, wkręcana, ocynkowana ogniowo

Liczba sztuk na palecie: 150 sztuk.



A	B	C	D	Długość całkowita	Op. zbior.	J. op.	Nr katalogowy	Cena sprz. netto
mm	mm	mm	mm	mm				€
71	71	150	500	650	1 sztuka	1 sztuka	02925197	9,02
91	91	150	500	650	1 sztuka	1 sztuka	02925198	10,38

Podstawa słupa, do zabetonowania, ocynkowana ogniowo

Liczba sztuk na palecie: 200 sztuk.

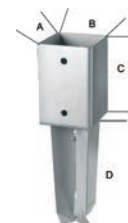

A	B	C	D	Długość całkowita	Op. zbior.	J. op.	Nr katalogowy	Cena sprz. netto
mm	mm	mm	mm	mm				€
71	71	150	200	350	1 sztuka	1 sztuka	02925199	3,98

Podstawa słupa, przykręcana, do słupów czworokątnych, ocynkowana ogniowo

- po 2 otwory na każdej stronie, średnica otworu 10,5 mm

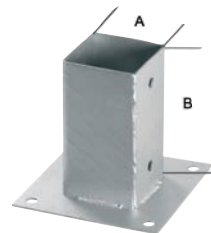

A	B	S	Płyta dolna	Liczba sztuk na palecie	Op. zbior.	J. op.	Nr katalogowy	Cena sprz. netto
mm	mm	mm	mm	sztuk				€
71	150	2,0	150 x 150	360	1 sztuka	1 sztuka	02925164	4,86
91	150	2,0	150 x 150	240	1 sztuka	1 sztuka	02925165	3,76
101	150	2,0	150 x 150	240	1 sztuka	1 sztuka	02925166	4,16

Podstawa słupa, przykręcana, do słupów okrągłych, ocynkowana ogniowo

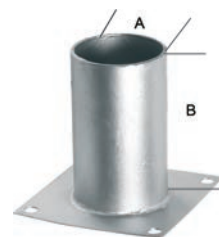

A	B	S	Płyta dolna	Liczba sztuk na palecie	Op. zbior.	J. op.	Nr katalogowy	Cena sprz. netto
mm	mm	mm	mm	sztuk				€
81	150	2,0	150 x 150	300	1 sztuka	1 sztuka	02925201	5,10
101	150	2,0	150 x 150	250	1 sztuka	1 sztuka	02925202	4,22

Daszek na słupek, typ piramida, ocynowany ogniowo

A	B	Opakowanie zewnętrzne	Op. zbior.	J. op.	Nr katalogowy	Cena sprz. netto
mm	mm	sztuk				€
71	71	25	1 sztuka	1 sztuka	02925177	0,76
91	91	25	1 sztuka	1 sztuka	02925178	1,06
101	101	25	1 sztuka	1 sztuka	02925179	1,30
111	111	25	1 sztuka	1 sztuka	02925180	1,38
121	121	25	1 sztuka	1 sztuka	02925181	1,38

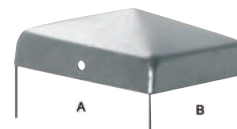

Daszek na słupek, typ piramida, stal szlachetna A2

A	B	Opakowanie zewnętrzne	Op. zbior.	J. op.	Nr katalogowy	Cena sprz. netto
mm	mm	sztuk				€
71	71	25	1 sztuka	1 sztuka	02925182	2,16
91	91	25	1 sztuka	1 sztuka	02925183	2,14
101	101	25	1 sztuka	1 sztuka	02925184	3,38
111	111	25	1 sztuka	1 sztuka	02925185	3,46
121	121	25	1 sztuka	1 sztuka	02925186	6,88

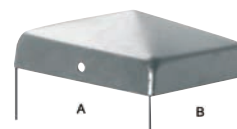

Daszek na słupek, typ kula, ocynowany ogniowo

A	B	Opakowanie zewnętrzne	Op. zbior.	J. op.	Nr katalogowy	Cena sprz. netto
mm	mm	sztuk				€
71	71	25	1 sztuka	1 sztuka	02925187	2,10
91	91	25	1 sztuka	1 sztuka	02925188	3,10
101	101	25	1 sztuka	1 sztuka	02925189	3,48
111	111	25	1 sztuka	1 sztuka	02925190	3,84



Daszek na słupek, typ kula, stal szlachetna A2

A	B	Opakowanie zewnętrzne sztuk	Op. zbior.	J. op.	Nr katalogowy	Cena sprz. netto €
71	71	25	1 sztuka	1 sztuka	02925192	5,96
91	91	25	1 sztuka	1 sztuka	02925193	5,96
101	101	25	1 sztuka	1 sztuka	02925194	9,12

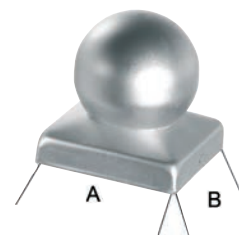

Siatka druciana, czworokątna

- ocynkowana, powlekana na zielono, kolor RAL 6005
- długość rolki 25 m

Wymiary:

szerokość oczka x grubość x wysokość

Wymiary mm	Kod KEP	Op. zbior.	J. op.	Nr katalogowy	Cena sprz. netto €
50 x 2,8 x 800	☒	1 rolka	1 rolka	01208015	66,74
50 x 2,8 x 1000	☒	1 rolka	1 rolka	01208016	83,40
50 x 2,8 x 1250	☒	1 rolka	1 rolka	01208018	108,76
50 x 2,8 x 1500	☒	1 rolka	1 rolka	01208019	129,34
50 x 2,8 x 1750	☒	1 rolka	1 rolka	01208020	150,94
50 x 2,8 x 2000	☒	1 rolka	1 rolka	01208021	172,54
60 x 2,8 x 1000	☒	1 rolka	1 rolka	01208022	70,54
60 x 2,8 x 1250	☒	1 rolka	1 rolka	01208024	88,18
60 x 2,8 x 1500	☒	1 rolka	1 rolka	01208025	105,82
60 x 2,8 x 1750	☒	1 rolka	1 rolka	01208040	127,74
60 x 2,8 x 2000	☒	1 rolka	1 rolka	01208026	146,02



Siatka druciana, sześciokątna, zielona

- długość rolki 25 m

Wymiary:

szerokość oczka x grubość x wysokość

Wymiary mm	Op. zbior.	J. op.	Nr katalogowy	Cena sprz. netto €
13 x 1,0 x 500	1 rolka	1 rolka	01207847	25,58
13 x 1,0 x 1000	1 rolka	1 rolka	01207848	49,24
25 x 1,0 x 500	1 rolka	1 rolka	01207849	17,50
25 x 1,0 x 750	1 rolka	1 rolka	01207850	25,58
25 x 1,0 x 1000	1 rolka	1 rolka	01207851	33,78



Siatka druciana, sześciokątna, zielona

- długość rolki 10 m

Wymiary:

szerokość oczka x grubość x wysokość

Wymiary mm	Op. zbior.	J. op.	Nr katalogowy	Cena sprz. netto €
13 x 1,0 x 500	1 rolka	1 rolka	01207852	10,44
13 x 1,0 x 1000	1 rolka	1 rolka	01207853	20,00
25 x 1,0 x 500	1 rolka	1 rolka	01207854	7,20
25 x 1,0 x 750	1 rolka	1 rolka	01207855	10,58
25 x 1,0 x 1000	1 rolka	1 rolka	01207856	14,12

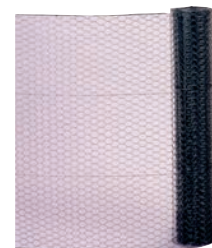

Siatka druciana, sześciokątna, 1a ocynkowana

- długość rolki 25 m

Wymiary:

szerokość oczka x grubość x wysokość

Wymiary mm	Op. zbior.	J. op.	Nr katalogowy	Cena sprz. netto €
13 x 0,7 x 500	1 rolka	1 rolka	01207857	29,06
13 x 0,7 x 1000	1 rolka	1 rolka	01207858	56,08
20 x 0,7 x 500	1 rolka	1 rolka	01207859	20,88
20 x 0,7 x 1000	1 rolka	1 rolka	01207860	38,08
25 x 0,8 x 500	1 rolka	1 rolka	01207861	21,26
25 x 0,8 x 750	1 rolka	1 rolka	01207862	31,42
25 x 0,8 x 1000	1 rolka	1 rolka	01207863	39,78

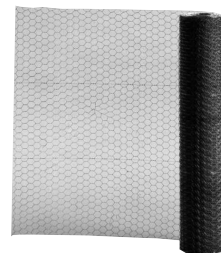
**Siatka druciana, sześciokątna, 1a ocynkowana**

- długość rolki 10 m

Wymiary:

szerokość oczka x grubość x wysokość

Wymiary mm	Op. zbior.	J. op.	Nr katalogowy	Cena sprz. netto €
13 x 0,7 x 500	1 rolka	1 rolka	01207868	10,68
13 x 0,7 x 1000	1 rolka	1 rolka	01207869	23,08
25 x 0,8 x 500	1 rolka	1 rolka	01207870	8,08
25 x 0,8 x 1000	1 rolka	1 rolka	01207871	14,68

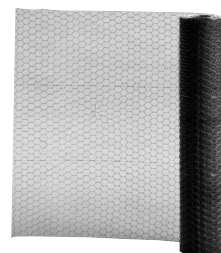
**Siatka druciana, sześciokątna, 1a ocynkowana**

- długość rolki 50 m

Wymiary:

szerokość oczka x grubość x wysokość

Wymiary mm	Op. zbior.	J. op.	Nr katalogowy	Cena sprz. netto €
13 x 0,7 x 500	1 rolka	1 rolka	01207874	51,90
13 x 0,7 x 1000	1 rolka	1 rolka	01207875	96,82
16 x 0,7 x 500	1 rolka	1 rolka	01207876	43,92
20 x 0,7 x 500	1 rolka	1 rolka	01207878	39,54
20 x 0,7 x 1000	1 rolka	1 rolka	01207879	75,12
25 x 0,8 x 500	1 rolka	1 rolka	01207880	36,16
25 x 0,8 x 750	1 rolka	1 rolka	01207881	53,36
25 x 0,8 x 1000	1 rolka	1 rolka	01207882	69,94

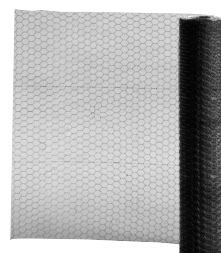
**Siatka druciana, sześciokątna, 1a ocynkowana**

- długość rolki 5 m

Wymiary:

szerokość oczka x grubość x wysokość

Wymiary mm	Op. zbior.	J. op.	Nr katalogowy	Cena sprz. netto €
13 x 0,7 x 500	1 rolka	1 rolka	01207872	5,56
13 x 0,7 x 1000	1 rolka	1 rolka	01207873	12,44

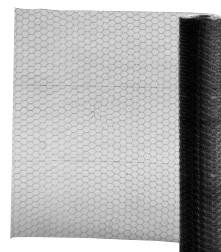

Napinacz drutu, ocynkowany ogniowo

- z wytrzymałym wałkiem z żeliwa ciągliwego

Rozmiar	Wymiary mm	Op. zbior.	J. op.	Nr katalogowy	Cena sprz. netto €
1	20 x 80	1 sztuka	50 sztuk	01207830	0,90
2	23 x 100	1 sztuka	50 sztuk	01207831	0,96
3	28 x 115	1 sztuka	50 sztuk	01207832	1,38



Napinacz drutu, ocynkowany, pomalowany na zielono

Rozmiar	Wymiary mm	Op. zbior.	J. op.	Nr katalogowy	Cena sprz. netto €
2	23 x 100	1 sztuka	50 sztuk	01207833	1,22



Napinacz drutu kolczastego, ocynkowany ogniowo

- grubość materiału: 3 mm
- w komplecie z oczkiem, kołem zębatym i mechanizmem zapadkowym

Rozmiar	Wymiary mm	Op. zbior.	J. op.	Nr katalogowy	Cena sprz. netto €
3	40 x 185	1 sztuka	1 sztuka	04097609	8,94



Napinacz drutu, zielony

- z 2 ocynkowanymi uchwytami
- rozmiar M6

Op. zbior.	J. op.	Nr katalogowy	Cena sprz. netto €
1 sztuka	25 sztuk	01207834	1,42



Klucz do napinacza drutu

Op. zbior.	J. op.	Nr katalogowy	Cena sprz. netto €
1 sztuka	25 sztuk	01207835	0,74



Drut do wiązania

- powlekany tworzywem sztucznym, RAL 6005 kolor zielony

Średnica mm	Długość m	Op. zbior.	J. op.	Nr katalogowy	Cena sprz. netto €
1,4	25	1 sztuka	1 sztuka	01207888	1,00
2,0	25	1 sztuka	1 sztuka	01207889	1,80
2,0	50	1 sztuka	1 sztuka	01207890	3,42
2,0	100	1 sztuka	1 sztuka	01207891	7,06



Cięgno druciane

- powlekane tworzywem sztucznym, RAL 6005 kolor zielony
- średnica rdzenia 2,0 mm

Średnica mm	Długość m	Op. zbior.	J. op.	Nr katalogowy	Cena sprz. netto €
3,1	55	1 sztuka	1 sztuka	01207892	7,18
3,1	80	1 sztuka	1 sztuka	01207893	10,40
3,1	110	1 sztuka	1 sztuka	01207894	13,92



Cięgno druciane

- powlekane tworzywem sztucznym, RAL 6005 kolor zielony
- średnica rdzenia 2,5 mm

Średnica mm	Długość m	Op. zbior.	J. op.	Nr katalogowy	Cena sprz. netto €
3,8	25	1 sztuka	1 sztuka	01207895	5,06
3,8	55	1 sztuka	1 sztuka	01207896	10,24
3,8	80	1 sztuka	1 sztuka	01207897	14,84
3,8	110	1 sztuka	1 sztuka	01207898	20,44



Drut do wiązania

- ocynkowany
- w kręgach po 25 m

Grubość mm	Długość m	Op. zbior.	J. op.	Nr katalogowy	Cena sprz. netto €
1,0	25	1 sztuka	1 sztuka	01207940	1,60
1,2	25	1 sztuka	1 sztuka	01207929	2,04
1,6	25	1 sztuka	1 sztuka	01207930	3,20
2,0	25	1 sztuka	1 sztuka	01207931	4,52
2,5	25	1 sztuka	1 sztuka	01207932	6,94



Drut do wiązania

- powlekany tworzywem sztucznym, RAL 6005 kolor zielony
- w kręgach po 25 m

Grubość mm	Długość m	Op. zbior.	J. op.	Nr katalogowy	Cena sprz. netto €
1,4	25	1 sztuka	1 sztuka	01207933	2,14
2,0	25	1 sztuka	1 sztuka	01207934	3,20



Drut żelazny, niepowlekany, wyżarzany



Średnica drutu mm	Średnica kręgu mm	Waga kręgu kg	Długość w kręgu ok. m	Kod KEP	Op. zbior.	J. op.	Nr katalogowy	Cena sprz. netto €
1,0	300	2,5	405	☒	1 kg	25 kg	01207899	2,58
1,2	300	2,5	282	☒	1 kg	25 kg	01207900	2,58
1,4	300	2,5	207	☒	1 kg	25 kg	01207901	2,58
1,6	300	5,0	371	☒	1 kg	25 kg	01207902	2,52
1,8	600	5,0	250	☒	1 kg	25 kg	01207903	2,46
2,0	600	5,0	203	☒	1 kg	25 kg	01207904	2,44
3,1	600	5,0	84	☒	1 kg	10 kg	01207905	2,34
2,0	600	25,0	1014	☒	1 kg	25 kg	01207906	2,34
2,5	600	25,0	649	☒	1 kg	25 kg	01207907	2,34
3,1	600	25,0	422	☒	1 kg	25 kg	01207908	2,34
4,0	600	25,0	253	☒	1 kg	25 kg	01207909	2,34
5,0	600	25,0	162	☒	1 kg	25 kg	01207910	2,38

Drut żelazny, ocynkowany



Średnica drutu mm	Średnica kręgu mm	Waga kręgu kg	Długość w kręgu ok. m	Kod KEP	Op. zbior.	J. op.	Nr katalogowy	Cena sprz. netto €
1,0	300	2,5	405	☒	1 kg	25 kg	01207911	3,08
1,2	300	2,5	282	☒	1 kg	25 kg	01207912	3,08
1,4	300	2,5	207	☒	1 kg	25 kg	01207913	3,08
1,6	300	5,0	371	☒	1 kg	25 kg	01207914	3,08
1,8	600	5,0	250	☒	1 kg	25 kg	01207915	3,08
2,0	600	5,0	203	☒	1 kg	25 kg	01207916	3,08
2,5	600	5,0	1630	☒	1 kg	25 kg	01207917	3,08
3,1	600	5,0	84	☒	1 kg	25 kg	01207918	3,08
2,0	600	25,0	1014	☒	1 kg	25 kg	01207919	2,42
2,5	600	25,0	649	☒	1 kg	25 kg	01207920	2,42
3,1	600	25,0	422	☒	1 kg	25 kg	01207921	2,42
3,8	600	25,0	281	☒	1 kg	25 kg	01207922	2,42
4,2	600	25,0	230	☒	1 kg	25 kg	01207923	2,42
5,0	600	25,0	162	☒	1 kg	25 kg	01207924	2,42

Drut wiązalkowy w kłębках, pleciony

- średnica drutu 1,4 mm
- zawartość wiadra: 100 sztuk (= 20 kg)

Wykonanie	Liczba sztuk na palecie	Kod KEP	Op. zbior.	J. op.	Nr katalogowy	Cena sprz. netto €
miękki, wyżarzany	36 wiader	☒	1 wiadro	1 wiadro	01207829	41,64
miękki, ocynkowany	36 wiader		1 wiadro	1 wiadro	04361102	51,88



miękki, ocynkowany

Drut kolczasty, ocynkowany

- drut stalowy, ocynkowany
- 2 druty nośne
- 4 wystające kolce w zwoju co 10 cm

Długość rolki m	Waga rolki kg	Kod KEP	Op. zbior.	J. op.	Nr katalogowy	Cena sprz. netto €
200	21,0	☒	1 rolka	1 rolka	01207837	55,94



Drut nawojowy

- średnica 0,65 mm
- na drewnianej listwie po 100 g (ok. 39 m)

Wykonanie	Op. zbior.	J. op.	Nr katalogowy	Cena sprz. netto €
wyżarzany	1 rolka	100 rolek	01207840	0,54
ocynkowany	1 rolka	100 rolek	01207841	0,58
lakierowany na zielono	1 rolka	100 rolek	01207842	0,66



Drut ze stali szlachetnej

- stal szlachetna 1.4301 (V2A)
- w puszkach po ok. 250 g

Średnica drutu mm	Długość m	Op. zbior.	J. op.	Nr katalogowy	Cena sprz. netto €
0,5	ok. 160	1 puszka	1 puszka	01207935	18,04
0,6	ok. 110	1 puszka	1 puszka	01207936	17,72
0,7	ok. 80	1 puszka	1 puszka	01207937	17,28
0,8	ok. 60	1 puszka	1 puszka	01207938	17,14
1,0	ok. 40	1 puszka	1 puszka	01207939	16,40



Drut w zwoju, ocynkowany

- w kartonie po 10 sztuk

Grubość mm	Długość m	Op. zbior.	J. op.	Nr katalogowy	Cena sprz. netto €
0,8	100	1 sztuka	10 sztuk	02023027	2,36
1,0	100	1 sztuka	10 sztuk	02023028	2,58
1,2	100	1 sztuka	10 sztuk	02023029	3,10
1,4	100	1 sztuka	10 sztuk	02023030	4,06

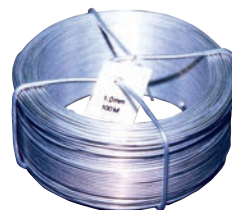

Drut w zwoju, PVC, zielony

- rdzeń 0,9 mm
- w kartonie po 10 sztuk

Średnica mm	Długość m	Op. zbior.	J. op.	Nr katalogowy	Cena sprz. netto €
1,4	50	1 sztuka	10 sztuk	02023031	3,36



Taśma uziemiająca (bez ilustracji)

- 1a ocynkowana ogniowo
- krawędzie ocynkowane
- krawędzie nieostre
- powłoka cynkowa Z 300, 30 x 3,5 mm

Wymiary	Kod KEP	Op. zbior.	J. op.	Nr katalogowy	Cena sprz. netto €
krąg ok. 25 kg = ok. 30 m	☒	1 kg	25 kg	01207824	57,00
krąg ok. 50 kg = ok. 60 m	☒	1 kg	50 sztuk	01207825	102,00

Łącznik krzyżowy

- stal ocynkowana
- do połączenia taśmy płaskiej 30 mm z drutem okrągłym 8 mm
- z płytką środkową
- w komplecie 4 ocynkowane śruby M6 x 25 mm i 4 ocynkowane nakrętki M6

Wymiary mm	Op. zbior.	J. op.	Nr katalogowy	Cena sprz. netto €
52 x 52 x 2,5	1 sztuka	10 sztuk	01207820	1,56



Łącznik klinowy

- stal ocynkowana ogniowo
- do połączeń krzyżowych i równoległych w betonie niewibrowanym

Obszar zacisku:

okrągły/płaski: 10/30–40 mm

płaski/płaski: 30–40/30–40 mm

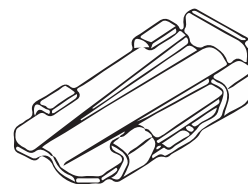

Typ	Op. zbior.	J. op.	Nr katalogowy	Cena sprz. netto €
KW	1 sztuka	25 sztuk	01207821	1,98

Siatka okienna, ocynkowana

- długość rolki 25 m

Wysokość mm	Szerokość oczka mm	Średnica drutu mm	Op. zbior.	J. op.	Nr katalogowy	Cena sprz. netto €
600	1,4	0,25	1 m	25 m	01207843	4,06
800	1,4	0,25	1 m	25 m	01207844	5,44
1000	1,4	0,25	1 m	25 m	01207845	6,80
1200	1,4	0,25	1 m	25 m	01207846	8,12



Zacisk kabłąkowy do liny, norma porównywalna z DIN 741, ocynkowany

Zdaniem Niemieckiego Komitetu Normalizacyjnego DIN zaciski kabłąkowe do lin wg DIN 741 nie odpowiadają już aktualnemu stanowi techniki i zostały wycofane z normy. Z tego powodu dane dotyczące wymiarów dla DIN 741 należy traktować jako niewiążące. Dlatego zastrzegamy sobie prawo do wprowadzania zmian. Artykuł zostaje zastąpiony zaciskiem kabłąkowym do lin EN 13411-5 (DIN 1142). Jeżeli wymagany jest wysoki poziom bezpieczeństwa w odniesieniu do wykonywania zakończeń lin, należy zastosować zacisk kabłąkowy zgodnie z normą EN 13411-5 (DIN 1142). Zdaniem stowarzyszenia zawodowego wysoki poziom bezpieczeństwa wymagany jest wtedy, jeżeli zawodność połączenia końca liny mogłaby zagrozić osobom lub mieniu. Zaciski kabłąkowe do lin wg DIN 741 nie spełniają tych wymogów i mogą być stosowane wyłącznie do produkcji odłączanych połączeń linowych do celów drugorzędnych. Zwracamy szczególną uwagę na ryzyko związane z ponoszeniem odpowiedzialności, które obejmuje również działalność handlową.

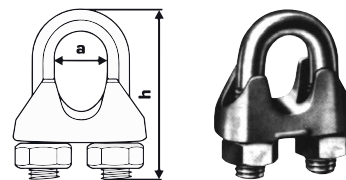

Wymiary	d1	h1	a	Waga 100 sztuk	Op. zbior.	J. op.	Nr katalogowy	Cena sprz. netto
		mm	mm	kg				€
3,0 mm = 1/8"	M4	20	9	1,4	100 sztuk	100 sztuk	01207366	9,76
5,0 mm = 3/16"	M5	24	11	1,5	100 sztuk	100 sztuk	01207368	11,76
6,5 mm = 1/4"	M5	28	13	2,1	100 sztuk	100 sztuk	01207369	13,00
8,0 mm = 5/16"	M6	34	16	4,1	100 sztuk	100 sztuk	01207372	15,12
10,0 mm = 3/8"	M8	42	19	6,8	100 sztuk	50 sztuk	01207374	26,74
11,0 mm = 7/16"	M8	44	20	7,2	100 sztuk	50 sztuk	01207375	36,16
13,0 mm = 1/2"	M10	55	24	13,0	100 sztuk	50 sztuk	01207377	57,76
14,0 mm = 9/16"	M10	57	25	13,5	100 sztuk	50 sztuk	01207378	69,16
16,0 mm = 5/8"	M12	63	29	21,0	100 sztuk	25 sztuk	01207380	102,18
19,0 mm = 3/4"	M12	75	32	28,0	100 sztuk	25 sztuk	01207382	114,14
22,0 mm = 7/8"	M14	85	37	40,0	100 sztuk	10 sztuk	01207383	177,06

Zacisk kabłąkowy do liny, norma porównywalna z DIN 741, stal szlachetna 1.4401

Zdaniem Niemieckiego Komitetu Normalizacyjnego DIN zaciski kabłąkowe do lin wg DIN 741 nie odpowiadają już aktualnemu stanowi techniki i zostały wycofane z normy. Z tego powodu dane dotyczące wymiarów dla DIN 741 należy traktować jako niewiążące. Dlatego zastrzegamy sobie prawo do wprowadzania zmian. Artykuł zostaje zastąpiony zaciskiem kabłąkowym do lin EN 13411-5 (DIN 1142). Jeżeli wymagany jest wysoki poziom bezpieczeństwa w odniesieniu do wykonywania zakończeń lin, należy zastosować zacisk kabłąkowy do liny zgodnie z normą EN 13411-5 (DIN 1142). Zdaniem stowarzyszenia zawodowego wysoki poziom bezpieczeństwa wymagany jest wtedy, jeżeli zawodność połączenia końca liny mogłaby zagrozić osobom lub mieniu. Zaciski kabłąkowe do lin wg DIN 741 nie spełniają tych wymogów i mogą być stosowane wyłącznie do produkcji odłączanych połączeń linowych do celów drugorzędnych. Zwracamy szczególną uwagę na ryzyko związane z ponoszeniem odpowiedzialności, które obejmuje również działalność handlową.

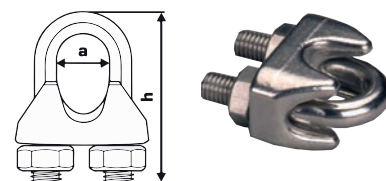

Wymiary	d1	h1	a	Waga 100 sztuk	Op. zbior.	J. op.	Nr katalogowy	Cena sprz. netto
		mm	mm	kg				€
3,0 mm	M4	20	5	1,20	100 sztuk	5 sztuk	01207413	134,82
4,0 mm	M4	22	6	1,30	100 sztuk	5 sztuk	01207414	139,44
5,0 mm	M5	24	6	1,40	100 sztuk	3 sztuki	01207415	146,30
6,0 mm	M6	28	8	1,72	100 sztuk	3 sztuki	01207416	155,80
8,0 mm	M6	34	10	4,10	100 sztuk	3 sztuki	01207417	186,40
10,0 mm	M8	42	12	5,89	100 sztuk	1 sztuka	01207418	299,00

Zacisk kabłąkowy bezpieczny do liny, norma porównywalna z EN 13411-5, ocynkowany galwanicznie/chromowany na żółto

Według Komitetu Technicznego „Obróbka metali i obróbka powierzchniowa, Hanower”, przy produkcji zacisków do lin służących do wykonywania zakończeń lin zgodnie z normą EN 13411-5 (DIN 1142) należy ze skutkiem natychmiastowym przestrzegać następujących zmian w ich obsłudze. Patrz aktualna tabela: przeliczenie na kg: 1 kg = 9,81 Newton.

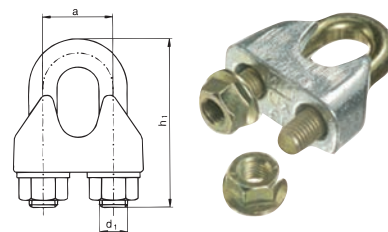

Średnica liny	Wymagany moment dokręcania N·m	Wymagana siła rozciągająca w gwincie kabłąka N	Wymagana liczba zacisków
5	2,20	2,300	5
6,5	3,85	3,200	5
8	6,60	4,700	6
10	9,90	7,100	6
13	36,30	15,400	6
16	53,90	21,000	6
19	74,47	28,900	6

Uwaga: liny zawiesiowe z zaciskami wg DIN 1142 są dopuszczone tylko do jednorazowego użytku.

Wymiary	d1	h1	a	Waga 100 sztuk	Op. zbior.	J. op.	Nr katalogowy	Cena sprz. netto
		mm	mm	kg				€
5,0 mm = 3/16"	M5	25	12	2,1	100 sztuk	100 sztuk	01207367	18,90
6,5 mm = 1/4"	M6	32	14	4,0	100 sztuk	100 sztuk	01207370	28,36
8,0 mm = 5/16"	M8	41	18	8,2	100 sztuk	50 sztuk	01207371	48,60
10,0 mm = 3/8"	M8	46	20	9,2	100 sztuk	50 sztuk	01207373	61,56
13,0 mm = 1/2"	M12	64	27	27,5	100 sztuk	25 sztuk	01207376	156,60
16,0 mm = 5/8"	M14	76	32	43,0	100 sztuk	25 sztuk	01207379	257,32

Zacisk pojedynczy płaski Simplex, ocynkowany

Wymiary	Długość	Gwint	Waga 100 sztuk	Op. zbior.	J. op.	Nr katalogowy	Cena sprz. netto
mm	mm		kg				€
2,0	15	M4	0,45	100 sztuk	100 sztuk	01207397	12,16
3,0	17	M4	0,70	100 sztuk	100 sztuk	01207398	13,24
4,0	20	M5	1,25	100 sztuk	50 sztuk	01207399	20,26



Zacisk podwójny płaski Duplex, ocynkowany

Wymiary	Długość	Gwint	Waga 100 sztuk	Op. zbior.	J. op.	Nr katalogowy	Cena sprz. netto
mm	mm		kg				€
2,0	30	M4	0,9	100 sztuk	50 sztuk	01207385	19,44
3,0	35	M4	1,4	100 sztuk	50 sztuk	01207386	25,92
4,0	40	M5	2,5	100 sztuk	50 sztuk	01207387	30,52
5,0	50	M5	3,4	100 sztuk	50 sztuk	01207388	34,84
6,0	60	M6	5,0	100 sztuk	20 sztuk	01207389	49,96



Kausza, norma porównywalna z DIN 6899, kształt B, ocynkowana

a	l	c	Waga 100 sztuk	Op. zbior.	J. op.	Nr katalogowy	Cena sprz. netto
mm	mm	mm	kg				€
3,0	19,0	12,0	0,5	100 sztuk	100 sztuk	01207720	12,26
4,0	21,0	13,0	0,8	100 sztuk	100 sztuk	01207721	13,84
5,0	23,0	14,0	1,0	100 sztuk	50 sztuk	01207722	17,12
6,0	25,0	16,0	1,6	100 sztuk	50 sztuk	01207723	17,92
8,0	32,0	20,0	3,0	100 sztuk	25 sztuk	01207724	27,36
10,0	38,0	24,0	4,7	100 sztuk	25 sztuk	01207725	40,90

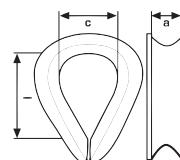

Kausza, norma porównywalna z DIN 6899, kształt B, stal szlachetna 1.4401



a mm	l mm	c mm	Waga 100 sztuk kg	Op. zbior.	J. op.	Nr katalogowy	Cena sprz. netto €
3,0	16,0	10,0	0,3	100 sztuk	10 sztuk	01207420	36,26
4,0	17,0	11,0	0,5	100 sztuk	10 sztuk	01207421	40,90
5,0	20,0	13,0	0,6	100 sztuk	10 sztuk	01207422	44,96
6,0	25,0	16,0	1,2	100 sztuk	10 sztuk	01207423	56,26

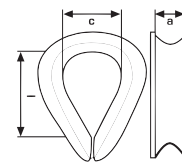

Łańcuch spawany, DIN 5685, kształt A, krótkoogniowy, ocynkowany galwanicznie

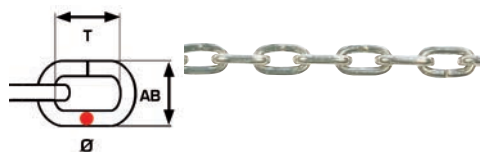

Średnica mm	T mm	AB mm	maks. kg	Wiązka kg	Wiązka: m	Kod KEP	Op. zbior.	J. op.	Nr katalogowy	Cena sprz. netto €
2,0	12,0	8,0	20	2,1	30		1 m	30 m	01207753	0,74
3,0	16,0	12,0	45	4,8	30		1 m	30 m	01207754	1,00
4,0	19,0	16,0	80	9,0	30		1 m	30 m	01207755	1,52
5,0	21,0	20,0	125	15,0	30		1 m	30 m	01207756	2,48
6,0	24,0	24,0	160	21,9	30		1 m	30 m	01207757	3,54
10,0	40,0	40,0	500	20,5	10	☒	1 m	10 m	01207759	9,72

Łańcuch spawany, DIN 5685, kształt C, długoogniowy, ocynkowany galwanicznie

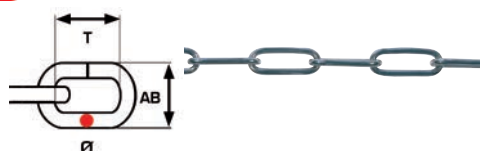

Średnica mm	T mm	AB mm	maks. kg	Wiązka kg	Wiązka: m	Kod KEP	Op. zbior.	J. op.	Nr katalogowy	Cena sprz. netto €
3,0	26,0	12,0	45	4,5	30		1 m	30 m	01207767	0,86
4,0	32,0	16,0	80	8,1	30		1 m	30 m	01207768	1,34
5,0	35,0	20,0	125	12,9	30		1 m	30 m	01207769	2,10
6,0	42,0	24,0	160	18,9	30		1 m	30 m	01207770	2,98
10,0	65,0	40,0	500	17,5	10	☒	1 m	10 m	01207772	8,22

Łańcuch spawany, DIN 5685, kształt A, krótkoogniowy, ocynkowany ogniowo

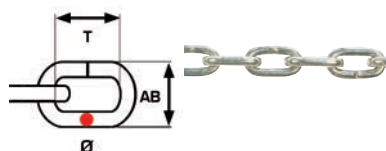

Średnica mm	T mm	AB mm	maks. kg	Wiązka kg	Wiązka: m	Kod KEP	Op. zbior.	J. op.	Nr katalogowy	Cena sprz. netto €
3,0	16,0	12,0	45	4,8	30		1 m	30 m	01207761	1,12
4,0	19,0	16,0	80	9,0	30		1 m	30 m	01207762	1,92
5,0	21,0	20,0	125	15,0	30		1 m	30 m	01207763	3,14
6,0	24,0	24,0	160	21,9	30		1 m	30 m	01207764	4,40

Łańcuch spawany, DIN 5685, kształt C, długoogniowy, ocynkowany ogniowo

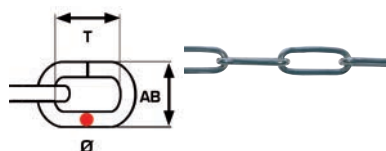

Średnica mm	T mm	AB mm	maks. kg	Wiązka kg	Wiązka: m	Kod KEP	Op. zbior.	J. op.	Nr katalogowy	Cena sprz. netto €
3,0	26,0	12,0	45	4,5	30		1 m	30 m	01207773	1,06
4,0	32,0	16,0	80	8,1	30		1 m	30 m	01207774	1,74
5,0	35,0	20,0	125	12,9	30		1 m	30 m	01207775	2,64
6,0	42,0	24,0	160	18,9	30		1 m	30 m	01207778	3,78

Łańcuch spawany, DIN 5685, kształt C, długoogniowy, stal szlachetna 1.4401

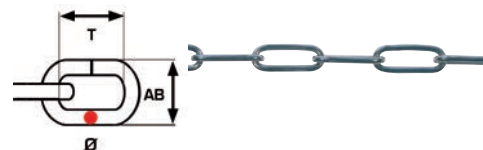

Średnica	T	AB	maks. kg	Wiązka	Wiązka:	Op. zbior.	J. op.	Nr katalogowy	Cena sprz. netto
mm	mm	mm		kg	m				€
3,0	26,0	12,0	60	4,5	30	1 m	30 m	01207800	3,86

Łańcuch spawany, DIN 5685, kształt C, długoogniowy, ocynkowany, polakierowany na kolor czerwono-biały



- do odgradzania
- zmiana koloru za pomocą niespawanych ogniw
- nie ma możliwości określenia udźwigu w przypadku zmiany koloru za pomocą niespawanych ogniw

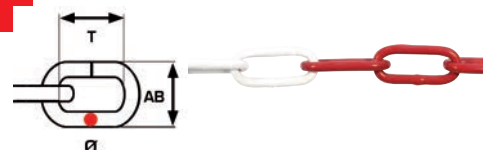

Średnica	T	AB	Kolor	Wiązka	Wiązka:	Op. zbior.	J. op.	Nr katalogowy	Cena sprz. netto
mm	mm	mm		kg	m				€
5,0	35,0	20,0	czerwony/biały	12,9	30	1 m	30 m	01207364	2,92
6,0	42,0	24,0	czerwony/biały	18,9	30	1 m	30 m	01207365	4,02

Łańcuch spawany, norma porównywalna z DIN 766, kształt A, krótkoogniowy, ocynkowany galwanicznie

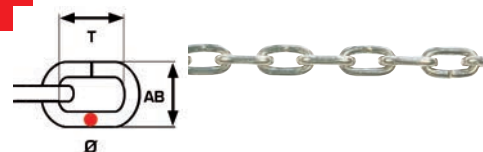

Średnica	T	AB	maks. kg	Wiązka	Wiązka:	Op. zbior.	J. op.	Nr katalogowy	Cena sprz. netto
mm	mm	mm		kg	m				€
4,0	16,0	14,0	150	9,6	30	1 m	30 m	01207781	1,90
5,0	18,5	17,0	250	15,0	30	1 m	30 m	01207783	2,92
6,0	18,5	20,0	350	22,5	30	1 m	30 m	01207785	4,70
10,0	28,0	34,0	1000	22,5	10	1 m	10 m	01207789	12,96

Łańcuch węzłowy, DIN 5686, ocynkowany galwanicznie



Średnica	t	b	maks. kg	Wiązka	Wiązka:	Op. zbior.	J. op.	Nr katalogowy	Cena sprz. netto
mm	mm	mm		kg	m				€
1,6	22,0	7,0	16	1,5	30	1 m	30 m	01207790	0,48
1,8	25,0	8,0	20	2,1	30	1 m	30 m	01207791	0,52
2,0	28,0	9,0	25	2,4	30	1 m	30 m	01207793	0,56
2,2	31,0	10,0	30	3,0	30	1 m	30 m	01207794	0,64
2,5	35,0	11,0	39	4,2	30	1 m	30 m	01207796	0,72
2,8	39,0	13,0	49	4,8	30	1 m	30 m	01207797	0,86
3,1	40,0	14,0	54	6,0	30	1 m	30 m	01207798	1,00

Łańcuch węzłowy, DIN 5686, stal szlachetna 1.4303



Średnica	t	b	maks. kg	Wiązka	Wiązka:	Op. zbior.	J. op.	Nr katalogowy	Cena sprz. netto
mm	mm	mm		kg	m				€
2,0	28,0	9,0	25	2,4	30	1 m	30 m	01207792	3,34
2,5	35,0	11,0	39	4,2	30	1 m	30 m	01207795	4,28

Łańcuchy z tworzywa sztucznego, z polietylenu



Uwaga: Łańcuchy z tworzyw sztucznych wraz z akcesoriami nie mogą być narażone na ciągłe obciążenia, służą wyłącznie jako łańcuchy sygnalizacyjne!

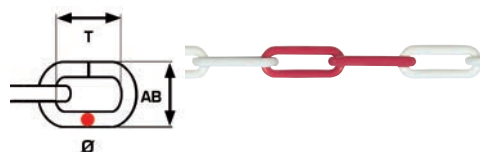

Średnica	T	AB	Kolor	Wiązka	Wiązka:	Op. zbior.	J. op.	Nr katalogowy	Cena sprz. netto
mm	mm	mm		kg	m				€
6,0	42,0	20,0	złoty/czarny	1,50	25	1 m	25 m	01207945	0,86
6,0	42,0	20,0	biały	1,50	25	1 m	25 m	01207948	0,86
6,0	42,0	20,0	czerwony/biały	1,80	30	1 m	30 m	01207944	0,78
8,0	61,0	27,0	czerwony/biały	3,20	25	1 m	25 m	01225815	1,38
10,0	68,0	32,0	miedziany	1,77	10	1 m	10 m	01207946	1,84
10,0	68,0	32,0	czarny	1,77	10	1 m	10 m	01207947	1,84

Ogniwa naprawcze z tworzywa sztucznego, z polietylenu

Średnica	Kolor	Op. zbior.	J. op.	Nr katalogowy	Cena sprz. netto
mm					€
6,0	czerwony	1 sztuka	10 sztuk	01207949	0,60
8,0	czerwony	1 sztuka	1 sztuka	01207950	0,62



Ogniwo z hakiem z tworzywa sztucznego, z polietylenu

Średnica	Kolor	Op. zbior.	J. op.	Nr katalogowy	Cena sprz. netto
mm					€
6,0	czerwony	1 sztuka	10 sztuk	01207954	0,74



Ogniwa naprawcze, ocynkowane

- stal ocynkowana
- pomalowane na czerwono

Średnica	Kolor	Waga 100 sztuk	Op. zbior.	J. op.	Nr katalogowy	Cena sprz. netto
mm		kg				€
5,0	czerwony	1,56	1 sztuka	10 sztuk	01207362	0,98
6,0	czerwony	2,77	1 sztuka	10 sztuk	01207363	1,10



Śruba rzymska, norma porównywalna z DIN 1390, ocynkowana

- korpus: odlew ciśnieniowy
- z wygiętym hakiem

Wymiary mm	Op. zbior.	J. op.	Nr katalogowy	Cena sprz. netto €
M5 x 50	100 sztuk	100 sztuk	01207748	52,52
M6 x 60	100 sztuk	100 sztuk	01207749	70,98
M8 x 70	100 sztuk	50 sztuk	01207751	179,92

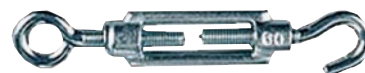

Śruba rzymska otwarta, DIN 1480, odlewana, z końcówkami do przyspawania, ocynkowana

Gwint	Długość nakrętki śruby rzymskiej mm	Droga naciągu mm	Waga 100 sztuk kg	Op. zbior.	J. op.	Nr katalogowy	Cena sprz. netto €
M10	125	85	28,0	100 sztuk	10 sztuk	03803597	142,38
M12	125	80	40,0	100 sztuk	10 sztuk	03803598	198,78
M16	170	110	89,0	100 sztuk	10 sztuk	03803599	421,20

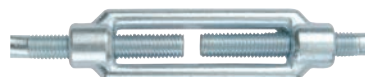

Śruba rzymska, DIN 1480, odlewana, hak-oko, ocynkowana

Gwint	Długość nakrętki śruby rzymskiej mm	Droga naciągu mm	Waga 100 sztuk kg	Op. zbior.	J. op.	Nr katalogowy	Cena sprz. netto €
M6	110	80	9,5	100 sztuk	10 sztuk	01207805	103,48
M8	110	75	16,5	100 sztuk	10 sztuk	01207806	127,92
M10	125	85	29,0	100 sztuk	10 sztuk	01207807	219,44
M12	125	80	43,0	100 sztuk	10 sztuk	01207808	252,72
M14	140	90	62,0	100 sztuk	10 sztuk	01207809	338,00
M16	170	110	92,0	100 sztuk	10 sztuk	01207810	520,26
M20	200	130	163,0	100 sztuk	5 sztuk	01207811	874,90
M24	255	170	300,0	100 sztuk	1 sztuka	01207812	1.289,60



Śruba rzymska, norma porównywalna z DIN 1390, stal szlachetna 1.4401

- z hakiem i okiem

Wykonanie	Długość korpusu mm	Otwór haka mm	Waga 100 sztuk kg	Op. zbior.	J. op.	Nr katalogowy	Cena sprz. netto €
M5	70	9	4,0	100 sztuk	1 sztuka	01207408	291,20
M6	90	10	8,2	100 sztuk	1 sztuka	01207409	340,60
M8	120	11	16,1	100 sztuk	1 sztuka	01207410	462,80
M10	150	12	25,9	100 sztuk	1 sztuka	01207411	868,40



Szekla prosta, ocynkowana

- kuta matrycowo
- z gwintem calowym
- maksymalny udźwig obliczany jest jako 1/8 siły rozrywającej

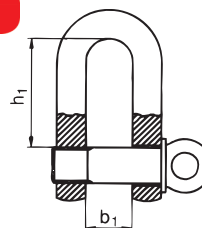

Wymiary	h1	b1	Maks. udźwig	Waga 100 sztuk	Op. zbior.	J. op.	Nr katalogowy	Cena sprz. netto €
		mm	kg	kg				
5,0 mm = 3/16"	20 mm	10	80	1,6	100 sztuk	100 sztuk	01207726	31,50
6,0 mm = 1/4"	24 mm	12	100	3,2	100 sztuk	100 sztuk	01207727	35,02
8,0 mm = 5/16"	32 mm	16	200	7,0	100 sztuk	50 sztuk	01207728	50,40
10,0 mm = 3/8"	40 mm	20	300	13,4	100 sztuk	25 sztuk	01207729	79,50
11,0 mm = 7/16"	44 mm	22	400	17,6	100 sztuk	25 sztuk	01207730	91,80
12,0 mm = 1/2"	48 mm	24	500	25,0	100 sztuk	25 sztuk	01207731	97,50

Ciąg dalszy na następnej stronie

Ciąg dalszy

Wymiary	h1	b1	Maks. udźwig	Waga 100 sztuk	Op. zbior.	J. op.	Nr katalogowy	Cena sprz. netto
		mm	kg	kg				€
14,0 mm = 9/16"	56 mm	28	600	36,0	100 sztuk	25 sztuk	01207732	182,70
16,0 mm = 5/8"	64 mm	32	800	53,0	100 sztuk	10 sztuk	01207733	252,30
19,0 mm = 3/4"	74 mm	38	1100	92,0	100 sztuk	1 sztuka	01207734	361,56
22,0 mm = 7/8"	88 mm	44	1500	140,0	100 sztuk	1 sztuka	01207735	537,96
25,0 mm = 1"	96 mm	48	2000	215,0	100 sztuk	1 sztuka	01207736	791,00

Szekla prosta, stal szlachetna 1.4401

- kuta matrycowo
- z gwintem calowym
- maksymalny udźwig obliczany jest jako 1/8 siły rozrywającej



Wymiary	h1	b1	Maks. udźwig	Op. zbior.	J. op.	Nr katalogowy	Cena sprz. netto
	mm	mm	kg				€
5,0 mm = 3/16"	19	10	250	100 sztuk	5 sztuk	01207427	176,10
6,0 mm = 1/4"	24	12	375	100 sztuk	5 sztuk	01207428	194,10
8,0 mm = 5/16"	32	16	625	100 sztuk	3 sztuki	01207429	293,10
10,0 mm = 3/8"	40	20	1000	100 sztuk	1 sztuka	01207430	476,00
12,0 mm = 1/2"	48	25	1500	100 sztuk	1 sztuka	01207431	796,00

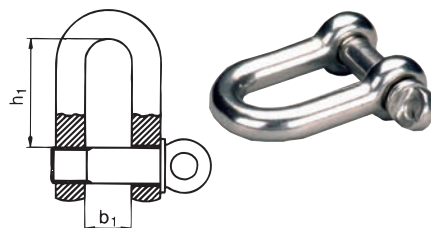

Szekla, norma porównywalna z DIN 82101, kształt A, ocynkowana

- z gwintem metrycznym
- maksymalny udźwig obliczany jest jako 1/8 siły rozrywającej

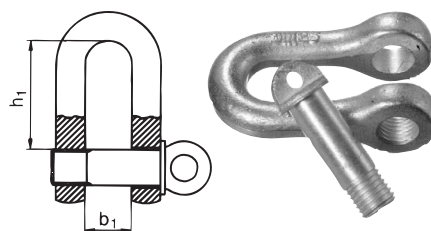

Wymiar nominalny	Średnica	h1	b1	Maks. udźwig	Waga 100 sztuk	Op. zbior.	J. op.	Nr katalogowy	Cena sprz. netto
	mm	mm	mm	kg	kg				€
0,16	6	18,0	8	160	2,1	100 sztuk	50 sztuk	01207738	55,68
0,25	8	24,0	11	250	4,2	100 sztuk	50 sztuk	01207739	81,60
0,40	10	30,0	14	400	8,2	100 sztuk	25 sztuk	01207740	120,00
0,60	12	36,0	17	630	17,3	100 sztuk	25 sztuk	01207741	176,64
1,00	16	49,0	21	1000	36,0	100 sztuk	25 sztuk	01207742	281,28
1,60	20	61,0	27	1600	75,0	100 sztuk	1 sztuka	01207743	499,20
2,00	22	67,0	30	2000	103,0	100 sztuk	1 sztuka	01207744	787,20
2,50	24	73,0	33	2500	143,0	100 sztuk	1 sztuka	01207745	1.166,40
3,00	27	83,5	38	3150	211,0	100 sztuk	1 sztuka	01207746	1.411,20

Karabińczyk strażacki, norma porównywalna z DIN 5299, kształt C, ocynkowany

- W przypadku dostarczanych przez nas karabińczyków chodzi o dostępne w handlu karabińczyki porównywalne z normą DIN 5299. Norma ta nie dotyczy karabińczyków do stosowania z uprzężami bezpieczeństwa!

Uwaga:

Zabrania się używania karabińczyków do podnoszenia ładunków!



Wymiary	Otwór haka	Maks. udźwig	Waga 100 sztuk	Op. zbior.	J. op.	Nr katalogowy	Cena sprz. netto
mm	mm	kg	kg				€
40 x 4	8	60	1,1	100 sztuk	100 sztuk	01225812	31,32
50 x 5	8	100	1,9	100 sztuk	100 sztuk	01207711	33,12
60 x 6	8	120	2,7	100 sztuk	100 sztuk	01207712	44,80
70 x 7	8	180	4,4	100 sztuk	100 sztuk	01207713	56,16
80 x 8	9	230	6,5	100 sztuk	50 sztuk	01207714	74,52
90 x 9	10	250	8,8	100 sztuk	50 sztuk	01207715	95,76
100 x 10	11	350	12,7	100 sztuk	25 sztuk	01207716	142,20
120 x 11	16	450	18,0	100 sztuk	25 sztuk	01207717	172,08
140 x 12	19	510	26,0	100 sztuk	10 sztuk	01207718	241,56
160 x 13	25	600	35,0	100 sztuk	10 sztuk	01207719	338,76

Karabińczyk strażacki, norma porównywalna z DIN 5299, kształt C, stal szlachetna 1.4301



- W przypadku dostarczanych przez nas karabińczyków chodzi o dostępne w handlu karabińczyki porównywalne z normą DIN 5299. Norma ta nie dotyczy karabińczyków do stosowania z uprzążami bezpieczeństwa!

Uwaga:

Zabrania się używania karabińczyków do podnoszenia ładunków!



Wymiary	Maks. udźwig	Otwór haka	Waga 100 sztuk	Op. zbior.	J. op.	Nr katalogowy	Cena sprz. netto
mm	kg	mm	kg				€
50 x 5	100	8	1,9	100 sztuk	5 sztuk	01207402	147,00
60 x 6	120	8	2,7	100 sztuk	5 sztuk	01207403	181,02
70 x 7	180	8	4,4	100 sztuk	2 sztuki	01207404	226,44
80 x 8	230	9	6,5	100 sztuk	2 sztuki	01207405	300,20
100 x 10	350	11	12,7	100 sztuk	1 sztuka	01207406	511,20
120 x 11	450	16	18,0	100 sztuk	1 sztuka	01207407	712,80

Karabińczyk z odlewu ciśnieniowego, z krętlikiem i kółkiem do kluczy o średnicy 25 mm, nikielowany

Uwaga: zabrania się używania karabińczyków do podnoszenia ładunków!



Otwór wewn.	Długość całkowita	Szerokość wewn.	Waga 100 sztuk	Op. zbior.	J. op.	Nr katalogowy	Cena sprz. netto
mm	mm	mm	kg				€
6	78	12	1,4	100 sztuk	25 sztuk	01207747	79,52

Ogniwo szybkozłączne, ocynkowane



Średnica	Otwór	Długość wewn.	Maks. udźwig	Waga 100 sztuk	Op. zbior.	J. op.	Nr katalogowy	Cena sprz. netto
mm	mm	mm	kg	kg				€
4,0	5,0	29	90	1,4	100 sztuk	100 sztuk	01207391	31,46
5,0	6,5	39	140	2,2	100 sztuk	100 sztuk	01207392	41,82
6,0	7,5	45	200	3,6	100 sztuk	100 sztuk	01207393	52,54
7,0	8,0	54	275	5,0	100 sztuk	50 sztuk	01207394	72,16
8,0	10,0	60	350	7,8	100 sztuk	50 sztuk	01207395	88,06
10,0	12,0	69	450	13,8	100 sztuk	25 sztuk	01207396	184,64

Lina z konopi do rusztowań, skręcona, z jednym okiem

- naturalne włókno konopi, które stanowi podstawę dla poliwłókna
- odporna na działanie promieni UV
- unosi się na wodzie, zwiększona wytrzymałość w warunkach wilgotnych

Średnica	Materiał	Motek:	Op. zbior.	J. op.	Nr katalogowy	Cena sprz. netto
mm		m				€
10	konopie	2,0	1 sztuka	1 sztuka	01226518	1,18
10	konopie	2,5	1 sztuka	1 sztuka	01226519	1,22
10	konopie	3,0	1 sztuka	1 sztuka	01226520	1,40





▲
Aerazol do znakowania
na budowach
Strona 4/13



▲
Materiały uszczelniające
Strona 4/30



▲
Środek do mycia rąk
Strona 4/31



▲
Wibroizolatory do maszyn
Strona 4/137



▲
Armatura GEKA®
Strona 4/55



▲
Odrdzewiacz w aerozolu
Strona 4/20



▲
Taśmy opakowaniowe
Strona 4/4



▲
Wibroizolatory gumowo-metalowe
Strona 4/139



▲
Benzyna do mycia
Strona 4/38



▲
Odwijacz taśmy
Strona 4/9



▲
Uniwersalny olej
Strona 4/20



▲
Wiórki do zamiatania
nasączone woskiem
Strona 4/48



▲
Dozownik mydła
Strona 4/33



▲
Podkład aluminiowy w aerozolu
Strona 4/13

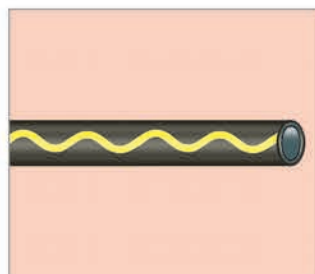

▲
Wężę do wody
Strona 4/71



▲
Wózek na wąż
Strona 4/81



▲
Elastyczna osłona krawędzi
Strona 4/136



▲
Środek do czyszczenia hamulców
Strona 4/34



▲
Wężę sorpcyjne do oleju
Strona 4/50



▲
Zespoły przygotowania
sprężonego powietrza
Strona 4/87



Klej w aerozolu

- klej kontaktowy do szybkiego klejenia dużych powierzchni
- czysty i prosty w użyciu
- duża siła klejenia
- szybko schnący
- przeznaczony do klejenia papieru, drewna, skóry, itd.
- nie zawiera silikonu

Zawartość	Opakowanie	Kod KEP	Op. zbior.	J. op.	Nr katalogowy	Cena sprz. netto
ml						€
400	puszka z aerozolem*		1 sztuka	12 sztuk	04439100	9,62

* Wschodnioeuropejska wersja językowa: DK, PL, HU, RO, SK.

E-COLL

(HU) (RO) (SK) (DK) (PL)



Klej w aerozolu EFFICIENT

- klej kontaktowy do szybkiego klejenia dużych powierzchni
- czysty i prosty w użyciu
- duża siła klejenia
- szybko schnący
- przeznaczony do klejenia papy, papieru, drewna, skóry, gumy, itd.

Zawartość	Opakowanie	Kod KEP	Op. zbior.	J. op.	Nr katalogowy	Cena sprz. netto
ml						€
400	puszka z aerozolem*		1 sztuka	12 sztuk	04512379	7,14

* Wschodnioeuropejska wersja językowa: DK, PL, HU, RO, SK.

E-COLL
EFFICIENT

(HU) (RO) (SK) (DK) (PL)



Taśma klejąca, dwustronna D87

- nośnik z tkaniny
- kleju z kauczuku syntetycznego
- dwustronnie klejąca
- grubość taśmy 0,2 mm
- zastosowanie w zakresie temperatur -20°C do $+70^{\circ}\text{C}$
- do mocowania wykładzin podłogowych, także na nierównych powierzchniach

Długość	Szerokość	Kolor	Op. zbior.	J. op.	Nr katalogowy	Cena sprz. netto
m	mm					€
25	50	biały	1 rolka	1 rolka	03800589	7,14

Taśma klejąca, dwustronna D87M

- tkanina z jedwabiu pokryta z obu stron klejem akrylowym o bardzo dobrych właściwościach klejących nadającym się do ponownego przyklejania
- do klejenia wykładzin podłogowych i ponownego odklejania bez pozostałości kleju

Długość	Szerokość	Kolor	Op. zbior.	J. op.	Nr katalogowy	Cena sprz. netto
m	mm					€
25	50	biały	1 rolka	1 rolka	04377760	13,32

Taśma klejąca, dwustronna D801AS, na nośniku z włókniny

- dwustronnie klejąca taśma włókninowa pokryta klejem akrylowym o wysokiej przyczepności
- do łączenia papieru, tektury i folii, mocowania wyświetlaczy, jako pomoc przy montażu
- wyposażenie części w samoprzylepną powłokę
- zastosowanie w zakresie temperatur -20°C do $+100^{\circ}\text{C}$

Długość	Szerokość	Kolor	Op. zbior.	J. op.	Nr katalogowy	Cena sprz. netto
m	mm					€
50	25	przezroczysta	1 rolka	1 rolka	03800590	5,06

Taśma klejąca, dwustronna D8367, na nośniku z folii poliestrowej

- dwustronnie klejąca folia poliestrowa z usieciowanym klejem akrylowym
- do listew okiennych, kanałów kablowych, mocowania wyświetlaczy, jako pomoc przy montażu
- zastosowanie w zakresie temperatur -30°C do $+120^{\circ}\text{C}$
- charakteryzuje się bardzo dobrą przyczepnością
- odporna na działanie warunków atmosferycznych

Długość	Szerokość	Kolor	Op. zbior.	J. op.	Nr katalogowy	Cena sprz. netto
m	mm					€
50	25	przezroczysta	1 rolka	1 rolka	03800591	16,64

Taśma klejąca, dwustronna D8910, na nośniku z pianki polietylenowej

- dwustronna taśma klejąca na nośniku z pianki polietylenowej
- akrylan rozpuszczalnikowy o wysokiej sile klejenia
- do montażu i mocowania

Długość	Szerokość	Kolor	Op. zbior.	J. op.	Nr katalogowy	Cena sprz. netto
m	mm					€
10	19	biały	1 rolka	1 rolka	04377761	5,06

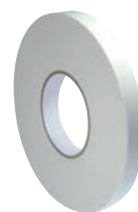

Taśma klejąca, dwustronna D8410, z akrylową substancją klejącą

- dwustronna akrylowa taśma montażowa i konstrukcyjna
- wyrównuje nierówności i charakteryzuje się doskonałą wytrzymałością na łuszczenie i ścinanie
- bardzo duża siła klejenia
- odporna na starzenie
- odporna na rozpuszczalniki

Długość	Szerokość	Kolor	Op. zbior.	J. op.	Nr katalogowy	Cena sprz. netto
m	mm					€
1,5	38	przezroczysta	1 rolka	1 rolka	04377762	5,62



Taśma opakowaniowa F29, na nośniku z polipropylenu

- z klejem akrylowym
- grubość taśmy 0,05 mm
- taśma do pakowania na nośniku z folii polipropylenowej
- rozwijana bezszelestnie

Długość	Szerokość	Kolor	Op. zbior.	J. op.	Nr katalogowy	Cena sprz. netto
m	mm					€
66	50	brązowy	1 rolka	1 rolka	03650210	2,28
66	50	przezroczysta	1 rolka	1 rolka	03650211	2,28



Taśma opakowaniowa F290, na nośniku z polipropylenu

- z naturalnym klejem kauczukowym
- grubość taśmy 0,06 mm
- bardzo wytrzymała na rozerwanie
- taśma do pakowania na nośniku z folii polipropylenowej
- rozwijana bezszelestnie

Długość	Szerokość	Kolor	Op. zbior.	J. op.	Nr katalogowy	Cena sprz. netto
m	mm					€
66	50	przezroczysta	1 rolka	1 rolka	02300457	2,62
66	50	brązowy	1 rolka	1 rolka	02300458	2,62



Taśma opakowaniowa 5400, na nośniku z polipropylenu

- dobra przyczepność
- odporna na rozrywanie folia polipropylenowa
- ciche odwijanie z rolki

Długość	Szerokość	Kolor	Op. zbior.	J. op.	Nr katalogowy	Cena sprz. netto
m	mm					€
66	48	brązowy	1 rolka	6 rolek	04377803	1,38
66	48	bezbarwna	1 rolka	6 rolek	04366129	1,38



Taśma opakowaniowa 5600, na nośniku z polipropylenu

- ciche odwijanie z rolki
- wysoka wytrzymałość na rozciąganie
- do niezawodnego, uniwersalnego zamykania kartonów
- dobra przyczepność
- folia polipropylenowa bardzo odporna na rozdarcia

Długość	Szerokość	Kolor	Op. zbior.	J. op.	Nr katalogowy	Cena sprz. netto
m	mm					€
66	48	bezbarwna	1 rolka	6 rolek	04439097	1,50
66	48	brązowy	1 rolka	6 rolek	04439096	1,50



Taśma opakowaniowa 5800, na nośniku z polipropylenu

- ciche odwijanie z rolki
- wysoka wytrzymałość na rozciąganie
- bardzo dobra przyczepność
- folia polipropylenowa bardzo odporna na rozdarcia
- do ciężkich kartonów i opakowań

Długość	Szerokość	Kolor	Op. zbior.	J. op.	Nr katalogowy	Cena sprz. netto
m	mm					€
66	48	brązowy	1 rolka	6 rolek	04366117	2,44
66	48	bezbarwna	1 rolka	6 rolek	04366118	2,44



Taśma opakowaniowa 7400, na nośniku z polipropylenu

- doskonałe właściwości klejące w niskich i wysokich temperaturach
- folia polipropylenowa bardzo odporna na rozdarcia, do najwyższych wymagań
- do wszystkich rodzajów tektury
- do stosowania z wygodnym dozownikiem taśmy DENVA (EAN: 5060288740710)

Długość	Szerokość	Kolor	Op. zbior.	J. op.	Nr katalogowy	Cena sprz. netto
m	mm					€
132	48	przezroczysta	1 rolka	36 rolek	04124651	2,40



Taśma opakowaniowa Denva CV

- ciche odwijanie z rolki
- wysoka wytrzymałość na rozciąganie
- uniwersalne zastosowanie do niezawodnego zamykania kartonów
- bardzo dobra przyczepność
- folia polipropylenowa bardzo odporna na rozdarcia
- do zastosowań wymagających pod względem jakości, do ciężkich kartonów i opakowań

Długość	Szerokość	Kolor	Op. zbior.	J. op.	Nr katalogowy	Cena sprz. netto
m	mm					€
66	75	brązowy	1 rolka	24 rolki	03894115	3,80
66	75	przezroczysta	1 rolka	24 rolki	03894116	3,98



Taśma opakowaniowa F234, wzmacniana włóknem

- taśma do pakowania na nośniku z PVC
- wzmacniona włóknem
- wytrzymała na rozerwanie
- 3 włókna ułożone wzdłużnie
- 1 włókno ułożone sinusoidalnie
- grubość taśmy 0,06 mm
- do opakowań o średnim ciężarze

Długość	Szerokość	Kolor	Op. zbior.	J. op.	Nr katalogowy	Cena sprz. netto
m	mm					€
66	50	przezroczysta	1 rolka	1 rolka	02300461	4,62
66	50	brązowy	1 rolka	1 rolka	02300462	4,62



Taśma opakowaniowa K61, na nośniku z papieru

- taśma opakowaniowa papierowa z klejem kauczukowym
- do zamykania kartonów i innych opakowań

Długość	Szerokość	Kolor	Op. zbior.	J. op.	Nr katalogowy	Cena sprz. netto
m	mm					€
50	50	brązowy	1 rolka	1 rolka	03650207	3,68



Dozownik ręczny do taśm ZEROTAPE®

- z nożem bezpiecznym
- bardzo łatwe odwijanie taśmy
- lekka i solidna konstrukcja
- prosta i szybka obsługa
- przeznaczony do rolek taśmy klejącej ZEROTAPE®

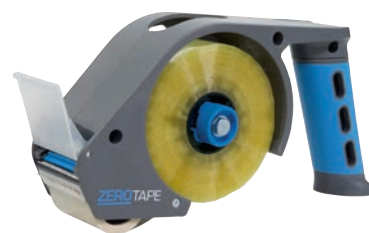

	Op. zbior.	J. op.	Nr katalogowy	Cena sprz. netto €
	1 sztuka	1 sztuka	04514880	29,66

Taśma opakowaniowa ZEROTAPE® 200

- wysoka przyczepność początkowa
- klej o długotrwałej skuteczności
- grubość taśmy 42 µ
- dwuosioowo orientowana folia polipropylenowa
- duża łatwość rozwijania
- do stosowania z dozownikiem taśm ZEROTAPE®

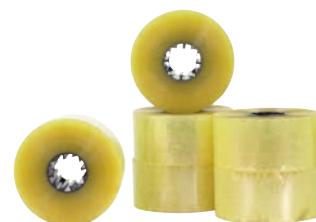

Długość m	Szerokość mm	Kolor	Op. zbior.	J. op.	Nr katalogowy	Cena sprz. netto €
160	48	przezroczysta	1 rolka	6 rolek	04514881	3,76

Folia stretch mini, przezroczysta

- najwyższa jakość zapewniająca najlepsze efekty
- zredukowana grubość
- bardzo dobra odporność na przebicia
- ekonomiczna i przyjazna dla środowiska
- 2 mini dozowniki Supreme Stretch w jednostce opakowaniowej (24 rolki)



Szerokość mm	Długość ok. m	Op. zbior.	J. op.	Nr katalogowy	Cena sprz. netto €
100	250	1 rolka	24 rolki	04514882	2,82

Taśma krepowana Maxtape

- taśma krepowana, stabilizowana
- klej kauczukowy
- grubość taśmy 0,1 mm
- zastosowanie w zakresie temperatur do 80 °C
- do zakrywania, uszczelniania, wiązkania i pakowania



Długość m	Szerokość mm	Kolor	Op. zbior.	J. op.	Nr katalogowy	Cena sprz. netto €
50	19	chamois (brązowy)	1 rolka	16 rolek	03757961	1,98
50	25	chamois (brązowy)	1 rolka	12 rolek	03757957	2,56
50	30	chamois (brązowy)	1 rolka	10 rolek	03757958	2,70
50	38	chamois (brązowy)	1 rolka	8 rolek	03757959	3,12
50	50	chamois (brązowy)	1 rolka	6 rolek	03757960	4,06

Taśma krepowana

- opracowana specjalnie do zastosowań zewnętrznych
- papier wodoodporny
- 15-dniowa ochrona przed promieniowaniem UV
- do gładkich powierzchni
- usuwanie taśmy bez pozostałości

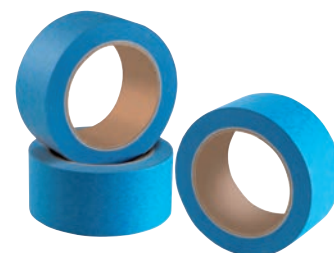

Długość m	Szerokość mm	Kolor	Op. zbior.	J. op.	Nr katalogowy	Cena sprz. netto €
50	19	żółty	1 rolka	1 rolka	04366124	4,62
50	25	żółty	1 rolka	1 rolka	04366125	5,94
50	30	żółty	1 rolka	1 rolka	04366126	7,04
50	38	żółty	1 rolka	1 rolka	04366127	8,76
50	50	żółty	1 rolka	1 rolka	04366128	9,94

Taśma klejąca G76, na nośniku z tkaniny

- tkanina powlekana polietylenem
- z naturalnym klejem kauczukowym
- odporna na działanie warunków atmosferycznych i starzenie
- do pokrywania nierównomiernych powierzchni takich jak np. tynk, do prac naprawczych, uszczelniania i mocowania
- zastosowanie w zakresie temperatur do +60 °C
- grubość taśmy 0,18 mm

Długość	Szerokość	Kolor	Op. zbior.	J. op.	Nr katalogowy	Cena sprz. netto
m	mm					€
50	50	srebrny	1 rolka	1 rolka	03650201	8,22
50	50	biały	1 rolka	1 rolka	04405751	8,52
50	50	czarny	1 rolka	1 rolka	04405752	8,52
50	38	srebrno-szary	1 rolka	8 rolek	04416042	7,44

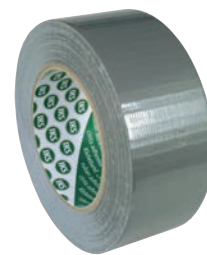

Taśma klejąca G760, na nośniku z tkaniny

- tkanina stabilizowana
- powlekana polietylenem
- wyjątkowo elastyczna
- powlekana klejem z kauczuku syntetycznego
- przeznaczona do pakowania
- nadaje się również do mocowania, uszczelniania, napraw

Długość	Szerokość	Kolor	Op. zbior.	J. op.	Nr katalogowy	Cena sprz. netto
m	mm					€
50	25	srebrno-szary	1 rolka	1 rolka	04377763	3,74
50	48	srebrno-szary	1 rolka	1 rolka	04377764	5,86

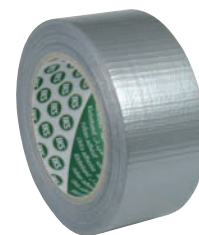

Taśma klejąca G78, na nośniku z tkaniny

- taśma z tkaniny bawełnianej powlekanej tworzywem sztucznym
- z jednej strony powlekana klejem z kauczuku naturalnego
- do mocowania, pakowania, znakowania, napraw, zabezpieczania, wiązkania, izolowania, uszczelniania

Długość	Szerokość	Kolor	Op. zbior.	J. op.	Nr katalogowy	Cena sprz. netto
m	mm					€
50	30	szary	1 rolka	1 rolka	04377766	25,82
50	30	czarny	1 rolka	1 rolka	04377765	25,82
25	50	szary	1 rolka	1 rolka	04377767	21,90
25	50	czarny	1 rolka	1 rolka	04377768	21,90



Taśma klejąca F407, z włókna ciągłego

- taśma z polipropylenowego włókna ciągłego
- wzmocniona włóknem szklanym w kierunku wzdłużnym, z mocnym klejem z kauczuku syntetycznego
- stosowana do wiązkania, ciężkich pakunków, zabezpieczania palet
- siła zrywająca > 200 N/cm

Długość	Szerokość	Kolor	Op. zbior.	J. op.	Nr katalogowy	Cena sprz. netto
m	mm					€
50	15	przezroczysta	1 rolka	1 rolka	03650175	2,84
50	19	przezroczysta	1 rolka	1 rolka	03650176	3,08
50	25	przezroczysta	1 rolka	1 rolka	03650177	3,66



Taśma samozgrzewająca E-PIB

- taśma izolacyjna i uszczelniająca
- jednostronnie pokryta folią wytłaczaną
- do izolacji kablowych, uszczelniania wtyczek i złączy kablowych na kablu oraz do naprawy węży
- tworzy wodoszczelne połączenie z podłożem
- zastosowanie w zakresie temperatur -40 °C do +90 °C

Długość	Szerokość	Kolor	Op. zbior.	J. op.	Nr katalogowy	Cena sprz. netto
m	mm					€
10	19	czarny	1 rolka	1 rolka	03650174	5,44



Taśma klejąca F32, do tynku i gipsu

- wykonana z miękkiego PVC
- nie zawiera kadmu
- gładka powierzchnia
- uniwersalne zastosowanie do tynkowania, gipsowania i znakowania podłóg
- klej z kauczuku
- siła klejenia > 1 N/cm

Długość	Szerokość	Kolor	Powierzchnia	Op. zbior.	J. op.	Nr katalogowy	Cena sprz. netto
m	mm						€
33	50	żółty	gładka	1 rolka	1 rolka	02762755	4,30
33	30	biały	gładka	1 rolka	1 rolka	04416041	3,06
33	50	biały	gładka	1 rolka	1 rolka	02762757	4,30
33	30	żółty	poprzecznie rowkowana	1 rolka	1 rolka	04416044	3,06
33	50	żółty	poprzecznie rowkowana	1 rolka	1 rolka	04416045	4,70



Taśma ostrzegawcza do znakowania DST-33/DST-34

- wykonana z PVC
- jednostronnie samoprzylepna
- do tymczasowego oznaczania rusztowań, stelaży, słupów, części wystających ponad powierzchnię itp.

Długość	Szerokość	Kolor	Op. zbior.	J. op.	Nr katalogowy	Cena sprz. netto
m	mm					€
66	60	żółto-czarny	1 rolka	1 rolka	02300465	8,50
66	60	czerwono-czarny	1 rolka	1 rolka	02300466	8,34



Taśma elektroizolacyjna

- posiada atest VDE i ÖVE zgodnie z testem i normą typu IEC 60454-3-1-10/F-PVCp/10
- do wszystkich standardowych prac izolacyjnych w sektorze elektrycznym
- uniwersalne zastosowanie przy naprawach, oznaczaniu kolorystycznym i wiązkowaniu
- wysokiej jakości miękka folia PVC w połączeniu z odporną na starzenie akrylową warstwą samoprzylepną

Długość	Szerokość	Kolor	Op. zbior.	J. op.	Nr katalogowy	Cena sprz. netto
m	mm					€
10	15	czarny	1 rolka	1 rolka	04366086	0,72
10	15	zielono-żółty	1 rolka	1 rolka	04366087	0,86
10	19	czarny	1 rolka	1 rolka	04366088	0,92
10	19	zielono-żółty	1 rolka	1 rolka	04366089	1,10

certoplast



Taśma izolacyjna, na nośniku z folii PVC

- posiada atest VDE i ÖVE zgodnie z testem i normą typu IEC 60454-3-1-10/F-PVCp/10
- do wszystkich standardowych prac izolacyjnych w sektorze elektrycznym
- uniwersalne zastosowanie przy naprawach, oznaczaniu kolorystycznym i wiązkowaniu
- wysokiej jakości miękka folia PVC w połączeniu z odporną na starzenie akrylową warstwą samoprzylepną

Długość	Szerokość	Kolor	Op. zbior.	J. op.	Nr katalogowy	Cena sprz. netto
m	mm					€
25	15	czerwony	1 rolka	1 rolka	03894103	1,80
25	15	niebieski	1 rolka	1 rolka	03894105	1,80
25	15	czarny	1 rolka	1 rolka	03894106	1,80
33	19	czarny	1 rolka	1 rolka	03894107	3,02
25	25	szary	1 rolka	1 rolka	03894110	3,02
25	25	czarny	1 rolka	1 rolka	03894112	3,02

certoplast



Taśma klejąca do folii paroizolacyjnej

Długość m	Szerokość mm	Kolor	Wykonanie	Op. zbior.	J. op.	Nr katalogowy	Cena sprz. netto €
40	60	żółty	specjalny papier bryzgoszczelny z usieciowanym klejem akrylowym	1 rolka	1 rolka	04514838	22,44
25	60	zielony	wysokiej jakości folia polietylenowa wzmocniona siatką z usieciowanym klejem akrylowym	1 rolka	1 rolka	04514839	22,56

certoplast



Taśma izolacyjna do dachu i paraizolacji

- wysokiej jakości taśma z zamknięto-komórkowej, usieciowanej pianki poliolefinowej
- jednostronnie kaszerowana folia samoprzylepna

Długość m	Szerokość mm	Kolor	Op. zbior.	J. op.	Nr katalogowy	Cena sprz. netto €
30	60	antracytowy	1 rolka	1 rolka	04514840	18,92

certoplast



Taśma klejąca AF080, na nośniku z aluminium

- czyste aluminium
- klej akrylowy
- grubość taśmy 0,08 mm
- krótkoterminowo zastosowanie w zakresie temperatur do ok.100 °C
- do zakrywania, ochrony, izolacji, ochrony przed parą wodną i jako taśma odblaskowa

Długość m	Szerokość mm	Kolor	Op. zbior.	J. op.	Nr katalogowy	Cena sprz. netto €
50	25	srebrny	1 rolka	1 rolka	03749565	11,08
50	30	srebrny	1 rolka	1 rolka	03749566	14,14
50	38	srebrny	1 rolka	1 rolka	03749567	16,44
50	50	srebrny	1 rolka	1 rolka	03749568	21,12
50	75	srebrny	1 rolka	1 rolka	03749569	31,74
50	100	srebrny	1 rolka	1 rolka	03749350	42,30

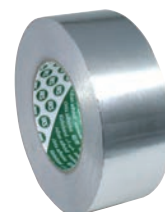

Dozownik ręczny do taśm, wykonanie lekkie

- metalowe ostrze
- specjalny
- lekkie wykonanie
- średnica rolki 140 mm

Wykonanie	Op. zbior.	J. op.	Nr katalogowy	Cena sprz. netto €
dozownik ręczny	1 sztuka	1 sztuka	03650205	8,76



Dozownik ręczny do taśm, wykonanie profesjonalne

- metalowe ostrze
- profesjonalny
- wytrzymałe wykonanie
- hamulec odwijania taśmy
- szerokość rolki 50 mm
- średnica rolki 140 mm

Wykonanie	Op. zbior.	J. op.	Nr katalogowy	Cena sprz. netto €
dozownik ręczny	1 sztuka	1 sztuka	03650206	10,92

Dozownik ręczny do taśm, wykonanie specjalne

- lekka i solidna konstrukcja
- do rolek taśmy klejącej maks. 50 mm
- bezpieczne ostrze ząbkowane
- ciche i delikatne odwijanie taśmy
- gumowany uchwyt
- regulowany hamulec rolki taśmy

Wykonanie	Op. zbior.	J. op.	Nr katalogowy	Cena sprz. netto €
dozownik ręczny	1 sztuka	1 sztuka	03692472	16,82

Dozownik do taśm 75 mm

- dozownik ręczny do taśm, wykonanie specjalne
- wytrzymały dozownik ręczny do taśmy klejącej o szerokości 75 mm
- ostrze stałe
- regulowany hamulec rolki taśmy

Op. zbior.	J. op.	Nr katalogowy	Cena sprz. netto €
1 sztuka	1 sztuka	03894123	22,36

Taśma tesapack® 4124

- łatwa obsługa, nadaje się do dozowników ręcznych i sprzętu automatycznego
- bardzo duża przyczepność gwarantuje niezawodne zamknięcie kartonów średniej jak i dużej wielkości i innych kartonów wysyłkowych
- nośnik z folii PVC o małym rozciągnięciu
- klej z naturalnego kauczuku, grubość całkowita 0,065 mm
- siła zrywająca > 60,0 N/cm
- siła klejenia 3,3 N/cm

Długość m	Szerokość mm	Kolor	Op. zbior.	J. op.	Nr katalogowy	Cena sprz. netto €
66	50	bezbarwna	1 rolka	6 rolek	02300759	5,60
66	50	chamois (brązowy)	1 rolka	6 rolek	02300369	5,60

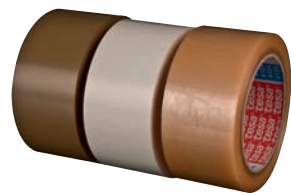

Taśma tesakrepp® 4348

- lekko krepowana papierowa taśma maskująca
- do zastosowania przy pracach malarskich
- ochrona pojazdów podczas nanoszenia warstwy ochronnej na podwozie
- do wiązkania i pakowania, jako ochrona krawędzi beli papieru

Długość	Szerokość	Kolor	Op. zbior.	J. op.	Nr katalogowy	Cena sprz. netto
m	mm					€
50	30	beżowy	1 rolka	10 rolek	04461756	3,32
50	50	beżowy	1 rolka	6 rolek	04387000	5,56

tesa



Taśma tesa® duct tape 4613

- do zastosowań ogólnych w handlu i przemyśle
- do uszczelniania przewodów rurowych, mocowania materiałów maskujących, do ogólnych prac znakujących, jak również do wiązkania, zamykania, pakowania
- nośnik z tkaniny z włókien z tworzywa PET/bawełny o gęstości siatki 27 pokryty klejem z kauczuku naturalnego
- dobra przyczepność nawet na nierównych powierzchniach
- taśmę można z łatwością urwać ręką
- wodoodporna, elastyczna

Długość	Szerokość	Kolor	Op. zbior.	J. op.	Nr katalogowy	Cena sprz. netto
m	mm					€
50	48	czarny	1 rolka	1 rolka	04461758	7,62
50	48	biały	1 rolka	1 rolka	03898557	7,62
50	48	matowo-szary	1 rolka	1 rolka	04461757	7,62

tesa



Taśma tesaband® 4651, na nośniku z tkaniny

- taśma tkaninowa powlekana akrylem z klejem z kauczuku naturalnego
- uniwersalne zastosowanie, np. do znakowania, wiązkania, uszczelniania szczelin i otworów oraz mocowania, również na nierównych powierzchniach
- krótkotrwałe zastosowanie w zakresie temperatur do 130 °C
- dobra wodoodporność i odporność na starzenie
- taśmę można z łatwością oderwać ręką, nadaje się do opisywania

Długość	Szerokość	Kolor	Op. zbior.	J. op.	Nr katalogowy	Cena sprz. netto
m	mm					€
50	25	czarny	1 rolka	6 rolek	02300662	34,94
50	30	czarny	1 rolka	5 rolek	02300663	41,90
25	50	czarny	1 rolka	6 rolek	02300656	39,34
50	30	szary	1 rolka	5 rolek	03675882	41,90
25	50	szary	1 rolka	6 rolek	03678766	39,34
50	30	niebieski	1 rolka	5 rolek	03678767	41,90
50	50	niebieski	1 rolka	3 rolki	03678768	69,84

tesa



Taśma tesafix® 4965, dwustronna

- dwustronna poliestrowa taśma z akrylową masą klejową
- z osłoną z czerwonej folii
- wyróżnia się dobrą przyczepnością, przeznaczona do różnych tworzyw sztucznych, takich jak ABS i EPDM
- bardzo odporna na plastyfikatory
- znajduje się na liście UL pod numerem MH/18055
- do montażu części ABS w przemyśle motoryzacyjnym
- samoprzylepne mocowanie profili gumowych lub z EPDM
- przyklejanie listew wykończeniowych w przemyśle meblarskim
- do zamykania otulin izolacyjnych rur, jak również do przyklejania wyświetlaczy (np. do telefonów komórkowych) i tablic
- przyklejanie dachów kabrioletów
- sklejanie na stałe blach aluminiowych

Długość	Szerokość	Kolor	Op. zbior.	J. op.	Nr katalogowy	Cena sprz. netto
m	mm					€
50	25	czerwono-przezroczysty	1 rolka	12 rolek	02442139	40,86
50	50	czerwono-przezroczysty	1 rolka	6 rolek	02442143	81,76

tesa



Taśma tesa® 4169, do znakowania podłóg

- na nośniku z miękkiego PVC, pokryta akrylową masą klejową
- przeznaczona w szczególności do trwałych i wymagających zastosowań oraz do zastosowań zewnętrznych (odporna na promieniowanie UV)
- w zależności od wybranego koloru może być stosowana jako taśma do znakowania podłóg lub taśma ostrzegawcza
- do wyznaczania obszarów roboczych, np. w halach fabrycznych i magazynach
- do wyznaczania linii prowadzących dla pojazdów odczytujących znaki
- do podziału hal sportowych na boiska
- oznakowanie miejsc parkingowych i korytarzy w halach fabrycznych, na targach i w szpitalach

Długość	Szerokość	Kolor	Op. zbior.	J. op.	Nr katalogowy	Cena sprz. netto
m	mm					€
33	50	żółto-czarny	1 rolka	6 rolek	02785505	55,48
33	50	biały	1 rolka	6 rolek	03675828	55,48
33	50	żółty	1 rolka	6 rolek	03675829	55,48

tesa



Taśma tesa® 60760, do znakowania podłóg

- taśma z miękkiego PVC pokrytego modyfikowaną masą klejącą na bazie naturalnego kauczuku
- taśmę można z łatwością oderwać ręką
- nie zawiera ołowiu
- w zależności od wybranego koloru może być stosowana jako taśma do znakowania podłóg lub taśma ostrzegawcza
- nadaje się do stosowania jako tymczasowe i ogólne znaki ostrzegające przed zagrożeniami
- oznakowanie wszelkiego rodzaju obiektów ruchomych i nieruchomych

Długość	Szerokość	Kolor	Op. zbior.	J. op.	Nr katalogowy	Cena sprz. netto
m	mm					€
33	50	czerwono-biały	1 rolka	6 rolek	02798171	12,82
33	50	żółto-czarny	1 rolka	6 rolek	02798172	12,82

tesa



Taśma tesa®, antypoślizgowa

- zapobiega poślizgnięciom na schodach, rampach, drabinach
- wysoka chropowatość
- wytrzymała
- o wysokiej przyczepności
- wysoka odporność na warunki atmosferyczne i promieniowanie UV
- wysoka odporność termiczna
- wysoka odporność na środki czyszczące

Długość	Szerokość	Kolor	Op. zbior.	J. op.	Nr katalogowy	Cena sprz. netto
m	mm					€
15	25	czarny	1 rolka	6 rolek	03030335	24,52
15	50	czarny	1 rolka	3 rolki	03030336	49,00
15	50	czerwono-żółta	1 rolka	3 rolki	03030447	58,80

tesa



Dozownik ręczny taśm tesapack® Comfort 6400

- wytrzymały i profesjonalny
- do taśm opakowaniowych o maks. szerokości 50 mm
- ręcznie regulowany hamulec rolki taśmy
- wysuwane ostrze zabezpieczające przed skaleczeniem
- miękki, gumowany uchwyt
- maks. średnica rolki 140 mm

Op. zbior.	J. op.	Nr katalogowy	Cena sprz. netto
			€
1 sztuka	1 sztuka	03255535	28,82

tesa



Aerazol do znakowania na budowach

E-COLL

- do wszystkich prac związanych ze znakowaniem
- na bazie akrylanu
- dyspersja zawierająca rozpuszczalniki
- nie zawiera rozpuszczalników chlorowanych
- w kolorach fluorescencyjnych (z wyjątkiem czarnego i białego)
- dysza rozpylająca do prac ponad głową
- dodatkowa dysza do pisania
- do znakowania placów budowy, parkingów
- do malowania na drewnie, trawie, piasku, żwirze, stali itp.
- zawór kulowy (do prac ponad głową, 180 °C)
- odporny na olej

(HU) (RO) (SK) (PL) (DK)



Zawartość	Opakowanie	Kolor	Kod KEP	Op. zbior.	J. op.	Nr katalogowy	Cena sprz. netto
ml							€
500	puszka z aerozolem*	żółty	☐	1 sztuka	12 sztuk	04439107	7,12
500	puszka z aerozolem*	czerwony	☐	1 sztuka	12 sztuk	04439108	7,12
500	puszka z aerozolem*	różowy	☐	1 sztuka	12 sztuk	04439109	7,12
500	puszka z aerozolem*	czarny	☐	1 sztuka	12 sztuk	04439110	7,12

* Wschodnioeuropejska wersja językowa: DK, PL, HU, RO, SK.

Podkład aluminiowy w aerozolu 900

E-COLL

- odporna na wysoką temperaturę ochrona antykorozyjna
- odporny na zarysowania, szorstkowanie i rozmazywanie
- wysoka odporność na ścieranie
- w porównaniu do Alu-Spray 800 bardziej nadaje się do malowania
- do felg samochodowych, układów wydechowych, nadwozi samochodów ciężarowych
- do klimatyzacji, techniki wentylacyjnej, instalacji grzewczych, turbin
- do rurociągów, pojemników
- 99,5 % czystego aluminium
- w temperaturze +20 °C pyłosuchy po 10 minutach
- odporność termiczna ochrony antykorozyjnej do +400 °C
- krótkoterminowo zastosowanie w zakresie temperatur +500 °C

(HU) (RO) (SK) (PL) (DK)



Zawartość	Opakowanie	Kod KEP	Op. zbior.	J. op.	Nr katalogowy	Cena sprz. netto
ml						€
400	puszka z aerozolem*	☐	1 sztuka	12 sztuk	04439143	6,46

* Wschodnioeuropejska wersja językowa: DK, PL, HU, RO, SK.

Preparat w aerozolu do stali nierdzewnej

- preparat chroni przed rdzą i jest odporny na ścieranie
- doskonała przyczepność do metali
- doskonała odporność na działanie środków chemicznych
- do naprawiania uszkodzonych części ze stali nierdzewnej
- w temperaturze +20 °C pyłosuchy po 10 minutach
- zastosowanie w zakresie temperatur do +300 °C

Zawartość	Opakowanie	Kod KEP	Op. zbior.	J. op.	Nr katalogowy	Cena sprz. netto
ml						€
400	puszka z aerozolem*		1 sztuka	12 sztuk	04439144	7,14

* Wschodnioeuropejska wersja językowa: DK, PL, HU, RO, SK.

E-COLL

(HU) (RO) (SK) (PL) (DK)



Środek do gruntowania w aerozolu

- ochrona antykorozyjna o długotrwałym działaniu
- wyrównuje nieciągłości powierzchni
- szybkoschnący
- do metalu, drewna, tworzyw sztucznych
- do stosowania po wykonaniu prac spawalniczych
- do konstrukcji metalowych
- zawiera nietoksyczne pigmenty
- powłokę można lakierować

Zawartość	Opakowanie	Kolor	Kod KEP	Op. zbior.	J. op.	Nr katalogowy	Cena sprz. netto
ml							€
400	puszka z aerozolem*	jasnoszary		1 sztuka	12 sztuk	04439145	6,66

E-COLL

(HU) (RO) (SK) (PL) (DK)



Wosk antykorozyjny

- tworzy mocno przylegającą, wodoodporną powłokę
- dobre właściwości antykorozyjne, zapobiega powstawaniu rdzy
- doskonały jako tymczasowy środek antykorozyjny do elementów konstrukcyjnych
- nadaje się również do konserwacji wnętrza pojemników ciśnieniowych
- do konserwacji falcowników, powierzchni pojazdów, narzędzi
- do konserwacji maszyn budowlanych, urządzeń stosowanych w gospodarstwie rolnym, domu i ogrodzie
- temperatura kroplenia ok. 100 °C
- lepkość od 14 do 16 s/4 mm
- zawartość suchej masy ok. 16 %
- test z kondensacją wody DIN 50 017 (40 µm): 240 godzin
- na bazie oleju mineralnego
- nie zawiera silikonu
- zastosowanie w zakresie temperatur od -30 °C do +90 °C

Zawartość	Opakowanie	Kolor	Kod KEP	Op. zbior.	J. op.	Nr katalogowy	Cena sprz. netto
ml							€
400	puszka z aerozolem*	bezbarwny		1 sztuka	12 sztuk	04439099	6,26

E-COLL

(HU) (RO) (SK) (PL) (DK)



Podkład antykorozyjny

- nie zawierający ołowiu i chromianów podkład antykorozyjny na bazie specjalnej kombinacji żywic syntetycznych do stosowania wewnątrz i na zewnątrz budynków
- szybko schnący, odporny na warunki atmosferyczne podkład o dobrej przyczepności: żelazo i blacha stalowa, powłoki cynkowe, metale nieżelazne, drewno
- nie jest przeznaczony do stosowania na powierzchni ocynkowane ogniowo
- zastosowanie w zakresie temperatur do +80 °C
- w znacznym stopniu odporny na działanie olejów i benzyny
- wydajność od 7 do 9 m²/kg w zależności od podłoża i grubości suchej warstwy
- pyłosuchy po upływie 30 minut
- możliwość lakierowania po 5/6 godzinach
- nie zawiera silikonu

Zawartość	Opakowanie	Kolor	Kod KEP	Op. zbior.	J. op.	Nr katalogowy	Cena sprz. netto
ml							€
400	puszka z aerozolem*	szary	☐	1 sztuka	12 sztuk	04439105	8,54
400	puszka z aero-czerwono-brązowym	złoty	☐	1 sztuka	12 sztuk	04439106	8,54

Aerozol cynkowo-aluminiowy

- zapewnia najlepszą ochronę antykorozyjną wszystkich powierzchni metalicznych
- oszczędny w użyciu, szybko schnący, powłokę można lakierować bez kolejnych podkładów
- odporna, elastyczna, powłoka, która nie tłuszczy się, przewodzi prąd elektryczny, nadaje się do zgrzewania punktowego
- długotrwałe zabezpieczenie dla niepowlekanych i powlekanych galwanicznie powierzchni żelaznych
- do poprawek uszkodzonych ocynkowanych części
- do pokrywania spawów i nawierceń
- najlepsze efekty uzyskuje się w temperaturze pokojowej (powyżej +16 °C)
- w temperaturze pokojowej pyłosuchy po upływie 30 minut
- zastosowanie w zakresie temperatur do +500 °C

Zawartość	Opakowanie	Kod KEP	Op. zbior.	J. op.	Nr katalogowy	Cena sprz. netto
ml						€
400	puszka z aerozolem*	☐	1 sztuka	12 sztuk	04412977	7,32

* Wschodnioeuropejska wersja językowa: DK, PL, HU, RO, SK.

Aerozol cynkowo-aluminiowy EFFICIENT

- ochrona antykorozyjna przy naprawie uszkodzonych powłok cynkowych
- zawiera 98% czystego cynku
- do pokrywania spawów i nawierceń
- najlepsze efekty uzyskuje się w temperaturze pokojowej (powyżej +16 °C)
- w temperaturze pokojowej pyłosuchy po upływie 30 minut
- zastosowanie w zakresie temperatur do +490 °C

Zawartość	Opakowanie	Kod KEP	Op. zbior.	J. op.	Nr katalogowy	Cena sprz. netto
ml						€
400	puszka z aerozolem*	☐	1 sztuka	12 sztuk	04512374	5,48

* Wschodnioeuropejska wersja językowa: DK, PL, HU, RO, SK.

E-COLL

HU RO SK PL DK



E-COLL

HU RO SK PL DK

E-COLL
EFFICIENT

HU RO SK PL DK



Podkład cynkowy w aerozolu

- szybko schnący, przewodzący prąd elektryczny, może być ponownie lakierowany
- doskonała przyczepność do metalu, odporny na działanie wody, chroni przed rdzą
- do wszelkich prac karoseryjnych
- do naprawiania uszkodzonych powłok cynkowych
- do pokrywania spawów i nawierceń
- stosowany jako warstwa pośrednia przy zgrzewaniu punktowym
- wykorzystywany jako podkład zabezpieczający przed działaniem wody i czynników atmosferycznych
- składa się w 95% z cynku i w 5% z syntetycznej żywicy
- powierzchniowo suchy w temp. +20 °C po upływie 15 minut
- zastosowanie w zakresie temperatur do +500 °C

Zawartość	Opakowanie	Kod KEP	Op. zbior.	J. op.	Nr katalogowy	Cena sprz. netto
ml						€
400	puszka z aerozolem*		1 sztuka	12 sztuk	04412984	7,04

* Wschodnioeuropejska wersja językowa: DK, PL, HU, RO, SK.

E-COLL

(HU) (RO) (SK) (PL) (DK)



Podkład cynkowy w aerozolu EFFICIENT

- doskonała przyczepność do metalu, odporny na działanie wody, chroni przed rdzą
- ochrona antykorozyjna o długotrwałym działaniu
- zawartość cynku powyżej 90% w suchej powłoce w połączeniu z odporną folią z żywicy syntetycznej
- do naprawiania uszkodzonych powłok cynkowych
- do pokrywania spawów i nawierceń
- wykorzystywany jako podkład zabezpieczający przed działaniem wody i czynników atmosferycznych
- powierzchniowo suchy w temp. +20 °C po upływie 15 minut
- zastosowanie w zakresie temperatur do +500 °C

Zawartość	Opakowanie	Kod KEP	Op. zbior.	J. op.	Nr katalogowy	Cena sprz. netto
ml						€
400	puszka z aerozolem*		1 sztuka	12 sztuk	04512376	5,38

* Wschodnioeuropejska wersja językowa: DK, PL, HU, RO, SK.

E-COLL
EFFICIENT

(HU) (RO) (SK) (PL) (DK)



Podkład cynkowy w aerozolu, jasny

- doskonała przyczepność do metalu, zapewnia długotrwałą ochronę antykorozyjną
- do wszelkich prac karoseryjnych
- do naprawy uszkodzonych powłok powstałych w procesie cynkowania ogniowego
- stanowi warstwę podkładową przy spawaniu punktowym
- w kolorze srebrno-szarym, błyszczącym jak świeża warstwa ocynkowania ogniowego
- zastosowanie w zakresie temperatur do +500 °C
- tworzy gładką, nieporowatą warstwę
- szybko schnący, stosowany jako warstwa przewodząca przy spawaniu punktowym, przewodzący elektryczność

Zawartość	Opakowanie	Kod KEP	Op. zbior.	J. op.	Nr katalogowy	Cena sprz. netto
ml						€
400	puszka z aerozolem*		1 sztuka	12 sztuk	04439098	7,08

* Wschodnioeuropejska wersja językowa: DK, PL, HU, RO, SK.

E-COLL

(HU) (RO) (SK) (PL) (DK)



Cynkowa farba proszkowa

- podwójna ochrona przed rdzą
- farba przywiera do metali
- odporna na oddziaływanie wody
- cynk daje powierzchni metalowym katodową ochronę antykorozyjną i dodatkową ochronę dzięki powłoce z żywicy syntetycznej
- rozcieńczanie przy pomocy powszechnie dostępnych rozcieńczalników z żywicy syntetycznej, rozcieńczalników nitro lub uniwersalnych
- do wszelkich prac karoseryjnych
- do naprawiania uszkodzonych powłok cynkowych
- do pokrywania spawów i nawierceń
- stosowana jako warstwa przewodząca przy spawaniu punktowym
- jako podkład zabezpieczający przed działaniem wody i czynników atmosferycznych
- do ochrony konstrukcji stalowych, rurociągów, statków, platform wiertniczych, kontenerów itp.
- zastosowanie w zakresie temperatur do +350 °C

Zawartość	Opakowanie	Kod KEP	Op. zbior.	J. op.	Nr katalogowy	Cena sprz. netto
g						€
800	puszka*		1 sztuka	12 sztuk	04412978	16,94

* Wschodnioeuropejska wersja językowa: DK, PL, HU, RO, SK.

E-COLL

(HU) (RO) (SK) (PL) (DK)



Silikon w aerozolu

- do samochodów, gospodarstwa domowego, warsztatów, sprzętu sportowego
- tworzy niezwykle stabilną warstwę smarującą i ochronną
- chroni przed wilgocią i rdzą
- uniwersalne zastosowanie: smaruje, chroni, impregnuje
- zapobiega zakleszczaniu, skrzypieniu i sklejanii
- środek antyadhezyjny do tworzyw sztucznych, wszystkich tworzyw termoplastycznych i termoutwardzalnych, kauczuku (z wyjątkiem kauczuku silikonowego)
- środek antyadhezyjny do spawania w osłonie gazów obojętnych i spawania elektrodami
- środek poślizgowy i antyadhezyjny dla przemysłu papierniczego, drzewnego, drukarskiego i opakowaniowego
- środek antyadhezyjny i poślizgowy do przetwarzania pianek i tekstyliów
- stosowany podczas montażu, konserwacji i pielęgnacji produktów dla sektora motoryzacyjnego
- zastosowanie w zakresie temperatur -30 °C do +150 °C
- nie zawiera rozpuszczalników i tłuszczów (czysty olej silikonowy)
- silikon w kolorze jasnym

Zawartość	Opakowanie	Kod KEP	Op. zbior.	J. op.	Nr katalogowy	Cena sprz. netto
ml						€
400	puszka z aerozolem*		1 sztuka	12 sztuk	04412983	3,36
-	zamienna głowica natryskowa		1 sztuka	1 sztuka	03393196	0,22

* Wschodnioeuropejska wersja językowa: DK, PL, HU, RO, SK.

E-COLL

(HU) (RO) (SK) (PL) (DK)



Silikon w aerozolu EFFICIENT

- aerozol pielęgnacyjny i konserwacyjny do stosowania w pomieszczeniach i na zewnątrz
- chroni, smaruje i izoluje nie natłuszczając
- zachowuje elastyczność gumy
- zapobiega zamarzaniu gumowych uszczelek drzwi i pokrywy bagażnika
- chroni i impregnuje tworzywa sztuczne, gumę, skórę, dachy winylowe i składane
- eliminuje problemy z tarciem, np. w przypadku dachów przesuwanych, szyn ślizgowych i zamków błyskawicznych
- zastosowanie w zakresie temperatur -30 °C do +150 °C
- nie zawiera rozpuszczalników i tłuszczów (czysty olej silikonowy)
- silikon w kolorze jasnym

Zawartość	Opakowanie	Kod KEP	Op. zbior.	J. op.	Nr katalogowy	Cena sprz. netto
ml						€
400	puszka z aerozolem*		1 sztuka	1 sztuka	04512383	2,52

* Wschodnioeuropejska wersja językowa: DK, PL, HU, RO, SK.

E-COLL
EFFICIENT

(HU) (RO) (SK) (PL) (DK)



Preparat antyadhezyjny w aerozolu

- zapobiega przywieraniu i powstawaniu przypaleń na dyszy gazowej
- cienka, równomierna warstwa wytwarza bardzo skuteczną powłokę antyadhezyjną
- po obróbce detale można bezproblemowo lakierować, galwanizować, oksydować i eloksować
- chroni dysze spawające
- środek antyadhezyjny podczas spawania w osłonie gazów i spawania elektrycznego
- nie zawiera silikonu

Zawartość	Opakowanie	Kolor	Kod KEP	Op. zbior.	J. op.	Nr katalogowy	Cena sprz. netto
ml							€
400	puszka z aerozolem*	przezroczysty		1 sztuka	12 sztuk	04412982	3,60

E-COLL

(HU) (RO) (SK) (PL) (DK)



Preparat teflonowy

- szybko schnący środek antyadhezyjny, smarujący i poślizgowy
- środek antyadhezyjny stosowany przy obróbce drewna, tworzywa sztucznego i gumy
- do smarowania brzeszczotów pił i gwintów, szuflad, instrumentów i urządzeń przenośnikowych
- nie zawiera tłuszczów i silikonu
- zastosowanie w zakresie temperatur od -80°C do $+260^{\circ}\text{C}$

Zawartość	Opakowanie	Kod KEP	Op. zbior.	J. op.	Nr katalogowy	Cena sprz. netto
ml						€
400	puszka z aerozolem*		1 sztuka	12 sztuk	04412979	6,36

* Wschodnioeuropejska wersja językowa: DK, PL, HU, RO, SK.

E-COLL

(HU) (RO) (SK) (PL) (DK)



Preparat teflonowy EFFICIENT

- szybko schnący środek antyadhezyjny, smarujący i poślizgowy
- środek antyadhezyjny stosowany przy obróbce drewna, tworzywa sztucznego i gumy
- do smarowania brzeszczotów pił i gwintów, szuflad, instrumentów i urządzeń przenośnikowych
- nie zawiera tłuszczów i silikonu
- zastosowanie w zakresie temperatur od -80°C do $+260^{\circ}\text{C}$

Zawartość	Opakowanie	Kod KEP	Op. zbior.	J. op.	Nr katalogowy	Cena sprz. netto
ml						€
400	puszka z aerozolem*		1 sztuka	12 sztuk	04512375	4,70

* Wschodnioeuropejska wersja językowa: DK, PL, HU, RO, SK.

E-COLL
EFFICIENT

(HU) (RO) (SK) (PL) (DK)



Sprężone powietrze w aerozolu

- przeznaczone do odkurzania, przedmuchiwania i zdmuchiwania
- do usuwania kurzu z podzespołów elektronicznych oraz przed pracami konserwacyjnymi lub naprawczymi (np. na głowicach czytających dysków magnetycznych, adapterach, talerzach gramofonu i rejestratorach)
- do czyszczenia podciśnieniowych powierzchni uszczelniających, pierścieni uszczelniających, izolatorów wysokonapięciowych, uchwytów próbek, systemów próżniowych i pomp do urządzeń w warunkach pomieszczeń czystych przy produkcji półprzewodników
- do konserwacji zegarków kwarcowych i wyświetlaczy

Dane techniczne: zastosowanie w zakresie temperatur do +80 °C.

Zawartość	Opakowanie	Kod KEP	Op. zbior.	J. op.	Nr katalogowy	Cena sprz. netto
ml						€
400	puszka z aerozolem*	☐	1 sztuka	12 sztuk	04412981	7,12

* Wschodnioeuropejska wersja językowa: DK, PL, HU, RO, SK.

E-COLL

(HU) (RO) (SK) (PL) (DK)



Preparat chłodzący w aerozolu

- uniwersalne zastosowanie do napraw i wyszukiwania nieszczelności we wszystkich obszarach
- ułatwia pasowanie konstrukcyjnych części maszyn z metalu jak łożyska kulkowe, tuleje, ogniwa łańcucha, wały
- bezproblemowe wyszukiwanie nieszczelności w układach elektrycznych, spowodowanych przez przeciążenia termiczne
- do różnych prac konserwacyjnych w obszarach produkcji i napraw oraz w warsztatach samochodowych
- do maszyn i urządzeń, systemów przenośnikowych i chłodzenia części silników w pojazdach silnikowych
- w dziedzinie medycyny preparat ma zastosowanie do preparowania próbek tkanek do badań mikroskopowych
- zapobiega uszkodzeniom cieplnym podczas procesów lutowania części elektronicznych
- kurczenie się części wewnętrznych pod wpływem działania preparatu ułatwia demontaż mocno osadzonych śrub, korków, tulei łożyskowych
- do krótkotrwałego ustawienia temperatury w badaniu materiałowym
- do wzmocnienia odcinków tkanek do badań lekarskich
- miejscowe chłodzenie do temperatury -45 °C
- nie zawiera silikonu

Zawartość	Opakowanie	Kod KEP	Op. zbior.	J. op.	Nr katalogowy	Cena sprz. netto
ml						€
400	puszka z aerozolem*	☐	1 sztuka	12 sztuk	04412980	7,12

* Wschodnioeuropejska wersja językowa: DK, PL, HU, RO, SK.

E-COLL

(HU) (RO) (SK) (PL) (DK)



Środek do lokalizowania nieszczelności

- środek do badania szczelności układów pod ciśnieniem
- pomaga zlokalizować nieszczelności w układach gazowych i powietrznych
- zawiera specjalny środek antykorozyjny
- odpowiedni do sprężonego powietrza, chłodziw, acetyleny, butanu, gazu ziemnego, dwutlenku węgla, tlenu, propanu, gazu mieszanego, azotu, wodoru, amoniaku, butanu
- do wykrywania nieszczelnych miejsc w rurociągach i zbiornikach znajdujących się pod ciśnieniem
- nietrujący
- numer rejestracyjny DIN-DVGW: NG-5170CL0063

Zawartość	Opakowanie	Kod KEP	Op. zbior.	J. op.	Nr katalogowy	Cena sprz. netto
ml						€
400	puszka z aerozolem*	☐	1 sztuka	12 sztuk	04412976	3,34

* Wschodnioeuropejska wersja językowa: DK, PL, HU, RO, SK.

E-COLL

(HU) (RO) (SK) (PL) (DK)



Wielofunkcyjny olej w aerozolu EFFICIENT

- na bazie oleju mineralnego
- może być stosowany jako środek ochrony przeciwkorozyjnej, środek smarowy, środek czyszczący, aerozol kontaktowy lub do usuwania rdzy

Zawartość	Opakowanie	Kod KEP	Op. zbior.	J. op.	Nr katalogowy	Cena sprz. netto
ml						€
400	puszka z aerozolem*		1 sztuka	12 sztuk	04412976	3,34

* Wschodnioeuropejska wersja językowa: DK, PL, HU, RO, SK.

E-COLL
EFFICIENT

(HU) (RO) (SK) (PL) (DK)



Odrzewiacz w aerozolu

- nie zawiera silikonu
- połączenie środków stałych/smarujących na bazie dwusiarczku molibdenu
- bardzo dobre właściwości pelzające
- zapobiega powstawaniu rdzy
- chroni przed mechanicznym zużyciem
- po spryskaniu i krótkim czasie oddziaływania pozwala na poluzowanie zabezpieczonych śrub, nakrętek i elementów maszyn
- do poluzowania zardzewiałych śrub, trzpieni, ogniw łańcucha, przegubów, dźwigni, sprężyn, zaworów, zawiasów lub zamków cylindrycznych
- zastosowanie w zakresie temperatur od -30 °C do +150 °C

Zawartość	Opakowanie	Kod KEP	Op. zbior.	J. op.	Nr katalogowy	Cena sprz. netto
ml						€
300	puszka z aerozolem*		1 sztuka	6 sztuk	04412966	4,56

* Wschodnioeuropejska wersja językowa: DK, PL, HU, RO, SK.

E-COLL

(HU) (RO) (SK) (PL) (DK)



Odrzewiacz w aerozolu EFFICIENT

- trwale zabezpiecza przed korozją, posiada dobre właściwości pelzające
- nie wchodzi w reakcję z gumą i tworzywami sztucznymi
- dodatkowe właściwości smarne dzięki dodatkowi siarczku molibdenu (MoS₂)
- nie zawiera żywicy, silikonu i kwasów
- po spryskaniu i krótkim czasie oddziaływania pozwala na poluzowanie zabezpieczonych śrub, nakrętek i elementów maszyn
- do poluzowania zardzewiałych śrub, trzpieni, ogniw łańcucha, przegubów, dźwigni, sprężyn, zaworów, zawiasów lub zamków cylindrycznych
- zastosowanie w zakresie temperatur od -30 °C do +150 °C

Zawartość	Opakowanie	Kod KEP	Op. zbior.	J. op.	Nr katalogowy	Cena sprz. netto
ml						€
400	puszka z aerozolem*		1 sztuka	6 sztuk	04512380	3,32

* Wschodnioeuropejska wersja językowa: DK, PL, HU, RO, SK.

E-COLL
EFFICIENT

(HU) (RO) (SK) (PL) (DK)



olej do smarowania maszyn spożywczych H1

- rzadkoplłynny, bezbarwny olej bez zapachu i smaku
- spełnia wymagania dyrektywy DAB 10
- do smarowania uszczeliek zaworów, kołnierzy, pierścieni uszczelniających, napędów, tłoczków, przewodnic zasuw, łańcuchów rolkowych i listwowych i/lub mechanizmów stosowanych w przemyśle spożywczym, browarach i w produkcji napojów
- zastosowanie w zakresie temperatur $-10\text{ }^{\circ}\text{C}$ do $+180\text{ }^{\circ}\text{C}$
- olej biały według DAB 10
- nie zawiera żywicy i kwasów
- olej o wysokiej czystości

Uwaga: stosowany tam, gdzie kontakt żywności ze smarem jest nieunikniony ze względów technicznych/nie można go wykluczyć oraz w sytuacjach, gdy należy unikać niepotrzebnego kontaktu z żywnością (nadmiernego smarowania).

Zawartość	Opakowanie	Kod KEP	Op. zbior.	J. op.	Nr katalogowy	Cena sprz. netto
ml						€
300	puszka z aerozolem*		1 sztuka	12 sztuk	04412972	6,44

* Wschodnioeuropejska wersja językowa: DK, PL, HU, RO, SL.

Preparat montażowy w aerozolu Anti-Seez

- do aluminium i innych metali
- zabezpiecza przed korozją, zatarciem i zużyciem ściernym, zapewnia lekki montaż i demontaż
- do mechanicznych połączeń termokurczliwych i pasowanych, połączeń śrubowych w odlewach aluminium i magnezu
- do skrawania gwintów lub do skręcania stali nierdzewnej i smarowania narzędzi do kucia matrycowego
- do kołnierzy, trzpieni i kołków, kształtek, głowic cylindrów, przewodnic zaworów i metalowych uszczeliek w pojazdach
- odporny na działanie wody słodkiej i słonej, odporny na większość kwasów i zasad
- nie zawiera metali ciężkich
- odporność na ciśnienie do 2300 kp/cm^2
- zastosowanie w zakresie temperatur od $-180\text{ }^{\circ}\text{C}$ do $+1200\text{ }^{\circ}\text{C}$

Zawartość	Opakowanie	Kod KEP	Op. zbior.	J. op.	Nr katalogowy	Cena sprz. netto
ml						€
400	puszka z aerozolem*		1 sztuka	12 sztuk	04412985	8,48

* Wschodnioeuropejska wersja językowa: DK, PL, HU, RO, SK.

Smar do dużych obciążeń

- do smarowania łożysk walcowych i ślizgowych także w obszarze tarcia mieszanego, przy wszystkich prędkościach poślizgu, dla których dozwolone jest stosowanie smarów
- ochrona antykorozyjna elementów ślizgowych, w szczególności lin
- doskonała ochrona antykorozyjna przed działaniem silnych strumieni wody, gazu i zasad
- otwarte przekładnie, śruby, zawiasy
- łożyska toczne, łożyska ślizgowe i pompy wodne, turbiny wodne, bramy śluzowe, systemy mycia samochodów
- prowadnice cylindrów, wrzeczona gwintowane
- przekładnie ślimakowe w urządzeniach podwodnych
- komponenty dla branży offshore, urządzenia podnośnikowe
- urządzenia do mocowania kontenerów i przyczep
- jachty, podzespoły dostawców dla przemysłu stoczniowego
- zastosowanie w zakresie temperatur od $-30\text{ }^{\circ}\text{C}$ do $+120\text{ }^{\circ}\text{C}$, krótkoterminowo do $+130\text{ }^{\circ}\text{C}$
- dobra ochrona przed wodą morską i słonym powietrzem, dobra odporność na media
- nie zawiera silikonu

Zawartość	Opakowanie	Kod KEP	Op. zbior.	J. op.	Nr katalogowy	Cena sprz. netto
ml						€
300	puszka z aerozolem*		1 sztuka	12 sztuk	04412975	8,44

* Wschodnioeuropejska wersja językowa: DK, PL, HU, RO, SK.

E-COLL



E-COLL



E-COLL

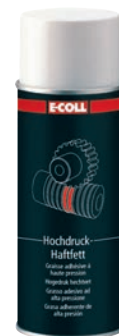

Smar w aerozolu do łańcuchów

- bardzo dobrze przywierający smar do łańcuchów stosowany w samochodach, motocyklach, rowerach i innych urządzeniach
- do pierścieni uszczelniających o przekroju okrągłym i „X”
- do uruchamiania łańcuchów
- do łańcuchów, lin stalowych, wszelkiego rodzaju prętów, pierścieni uszczelniających, zawiasów, przegubów, łożysk kulkowych, linek, zamków drzwiowych, wewnętrznego smarowania łożysk łańcuchowych, przekładni zębatych i przekładni ślimakowych wszelkiego rodzaju
- usuwa wilgoć
- rozpuszcza rdzę
- hydrofobowy
- odznacza się bardzo dużą przyczepnością, nie spływa nawet z rozgrzanych powierzchni
- zastosowanie w zakresie temperatur od -30 °C do +110 °C

Uwaga: nie stosować na kauczuk naturalny (zawiera izoheksan).

Zawartość	Opakowanie	Kod KEP	Op. zbior.	J. op.	Nr katalogowy	Cena sprz. netto
ml						€
500	puszka z aerozolem*	☐	1 sztuka	12 sztuk	04412970	6,52

* Wschodnioeuropejska wersja językowa: DK, PL, HU, RO, SK.

Smar uniwersalny I, jasny

- do smarowania łożysk tocznych i łożysk ślizgowych, również w obszarze tarcia mieszanego, przy wszystkich dopuszczalnych prędkościach ślizgowych
- zmniejsza tarcie i spowalnia zużycie także przy wysokich obciążeniach
- zabezpiecza przed korozją, zachowuje właściwości smarne również pod wpływem oddziaływania wody
- do stosowania w urządzeniach smarowania centralnego z przewodami rurowymi o konwencjonalnych przekrojach
- zawieszania samochodowe
- do konserwacji maszyn budowlanych i rolniczych
- do łożysk silników elektrycznych
- do łożysk wałeczkowych przenośników taśmowych
- do łożysk osiowych w przemyśle kolejowym
- kombinacje składników aktywnych o długiej żywotności, zmydlany litem, temperatura kroplenia >180 °C
- zastosowanie w zakresie temperatur od -30 °C do +120 °C, krótkoterminowo do +130 °C
- podział wg klas konsystencji zgodnie z DIN 51818: klasa NGLI 2
- oznaczenie wg DIN 51502: K2K-30
- nie zawiera silikonu, kwasów i żywicy

Zawartość	Opakowanie	Op. zbior.	J. op.	Nr katalogowy	Cena sprz. netto
400 g	wkład*	1 sztuka	12 sztuk	04439119	3,44

* Wschodnioeuropejska wersja językowa: DK, PL, HU, RO, SK.

E-COLL

(HU) (RO) (SK) (PL) (DK)



E-COLL

(HU) (RO) (SK) (PL) (DK)



Smar uniwersalny II, grafitowy

- zawiera grafit koloidalny
- smar uniwersalny do smarowania łożysk tocznych i łożysk ślizgowych, również w obszarze tarcia mieszanego
- do smarowania przy wszystkich dopuszczalnych prędkościach ślizgowych
- zmniejsza tarcie i spowalnia zużycie także przy wysokich obciążeniach
- chroni łożyska przed szkodliwymi zabrudzeniami
- zabezpiecza przed korozją, zachowuje właściwości smarne również pod wpływem oddziaływania wody
- do konserwacji maszyn rolniczych, urządzeń budowlanych, koparek
- do ciężarówek, traktorów, kruszarek do kamienia, ciągników siodłowych itp.
- do konserwacji wind
- do ładowarek, przenośników taśmowych
- do pomp wodnych
- kombinacje składników aktywnych o długiej żywotności, do stosowania w sytuacjach awaryjnych, zmydłany litem
- zastosowanie w zakresie temperatur od -30 °C do +120 °C, krótkoterminowo do 130 °C
- temperatura kroplenia +180°C
- podział wg klas konsystencji zgodnie z DIN 51818: klasa NGLI 2
- oznaczenie wg DIN51502: KPF2K-30
- nie zawiera silikonu, kwasów i żywicy

Zawartość	Opakowanie	Op. zbior.	J. op.	Nr katalogowy	Cena sprz. netto €
400 g	wkład*	1 sztuka	12 sztuk	04439118	3,60

* Wschodnioeuropejska wersja językowa: DK, PL, HU, RO, SK.

E-COLL

(HU) (RO) (SK) (PL) (DK)



Smarownica dwuręczna nr 12 851

- widoczny poziom napełnienia i rodzaj smaru
- gwint przyłączeniowy M10 x 1 ze złączką redukcyjną G1/8"
- do użytku z wkładami o wadze 500 g
- prosta obsługa dzięki zasadzie próżniowej
- szybka wymiana wkładu

Dostawa: z pierścieniem uszczelniającym, węzłem pancernym i końcówką precyzyjną.

PRESSOL



Pojemność	Op. zbior.	J. op.	Nr katalogowy	Cena sprz. netto €
ml				
500	1 sztuka	1 sztuka	02501263	52,82

Pasta montażowa

- do stosowania w wysokich temperaturach
- tworzy skuteczną warstwę smarującą i adhezyjną
- zapewnia ochronę przed korozją i korozją cierną
- dzięki wysokiej zawartości środka smarnego w miejscach obciążeń ściskających tworzona jest miedziana powierzchnia stykowa
- gwarantuje ochronę przed spawaniem na zimno i zużyciem ściernym
- pasta na bazie substancji obojętnych, specjalnych dodatków uszlachetniających i cząstek metalu
- do śrub, bolców i nakrętek, wtykowych i bagnetowych połączeń narażonych na ekstremalnie wysokie temperatury
- do smarowania połączeń silników spalinowych, do dokręcania armatur i kołnierzy
- do smarowania podlegających zużyciu tulei także w warunkach oddziaływania wody
- najlepsze efekty przy odkręcaniu i luzowaniu wszelkich połączeń osiągnięte są w zakresie temperatur do +1100°C
- pasta na bazie miedzi
- nie zawiera silikonu

Zawartość	Opakowanie	Op. zbior.	J. op.	Nr katalogowy	Cena sprz. netto €
100 g	tubka*	1 sztuka	20 sztuk	04439120	5,68

* Wschodnioeuropejska wersja językowa: DK, PL, HU, RO, SK.

E-COLL

(HU) (RO) (SK) (PL) (DK)



Wazelina specjalna

- niezawierająca kwasów, substancji trujących, alkaliów i silikonu
- zawiera olej mineralny, długo pozostaje w miejscu nałożenia
- stosowana jako środek antyadhezyjny i antykorozyjny
- do smarowania, konserwacji, uszczelniania, izolacji, pielęgnacji skóry
- temperatura kroplenia ok. +55 °C
- temperatura krzepnięcia ok. +50 °C
- beziarkowa
- nie zawiera składników pochodzenia zwierzęcego
- surowiec w jakości farmaceutycznej (nieprzetworzony)

Zawartość ml	Opakowanie	Kolor	Op. zbior.	J. op.	Nr katalogowy	Cena sprz. netto €
80	tubka*	biały	1 sztuka	12 sztuk	04439085	3,40
750	puszka*	biały	1 sztuka	1 sztuka	04439086	12,34

* Wschodnioeuropejska wersja językowa: DK, PL, HU, RO, SK.

E-COLL

(HU) (RO) (SK) (PL) (DK)



Smar w aerozolu

- nie zawiera silikonu
- na bazie oleju mineralnego (sprawdzić kompatybilność tworzyw sztucznych)
- działa antykorozyjnie
- zapobiega zużyciu, eliminuje skrzypienie
- do wszystkich zastosowań przemysłowych, jak również do utrzymania czystości i pielęgnacji w warsztatach, garażach i domach
- do łożysk wałeczkowych przenośników taśmowych, łożysk silników elektrycznych, do łożysk osiowych w przemyśle kolejowym
- do stałego smarowania łożysk pojazdów mechanicznych
- do konserwacji maszyn budowlanych i rolniczych
- do smarowania łańcuchów, kół napędowych, zawiasów drzwiowych itp.
- zastosowanie w zakresie temperatur od -30 °C do +150 °C

Zawartość ml	Opakowanie	Kolor	Kod KEP	Op. zbior.	J. op.	Nr katalogowy	Cena sprz. netto €
300	puszka z aerozolem*	biały	☒	1 sztuka	6 sztuk	04439090	5,64

E-COLL

(HU) (RO) (SK) (PL) (DK)



Smar w aerozolu EFFICIENT

- nie zawiera silikonu
- na bazie oleju mineralnego (sprawdzić kompatybilność tworzyw sztucznych)
- działa antykorozyjnie
- do smarowania podczas prac konserwacyjnych i naprawczych
- do prac przy ruchomych i metalowych elementach konstrukcyjnych, jak np. przeguby, zawiasy, elementy przesuwne i szyny ślizgowe
- odpowiedni jako alternatywa dla krótkotrwałego aerozolu olejowego
- zastosowanie w zakresie temperatur od -30 °C do +150 °C

Zawartość ml	Opakowanie	Kolor	Kod KEP	Op. zbior.	J. op.	Nr katalogowy	Cena sprz. netto €
400	puszka z aerozolem*	biały	☒	1 sztuka	6 sztuk	04512378	4,10

E-COLL
EFFICIENT

(HU) (RO) (SK) (PL) (DK)



Spryskiwacz ciśnieniowy

- z uszczelnieniem witonowym i dyszą z tworzywa sztucznego
- wydajność 1,5 ml/skok
- regulowana dysza
- do lekkich chemikaliów, rozpuszczalników i środków czyszczących oraz olejów do smarowania deskowania

Pojemność	Op. zbior.	J. op.	Nr katalogowy	Cena sprz. netto €
l				
1*	1 sztuka	1 sztuka	04439150	5,16

* Wschodnioeuropejska wersja językowa: DK, PL, HU, RO, SK.

E-COLL

(HU) (RO) (SK) (PL) (DK)



Spryskiwacz ciśnieniowy FPM

- zbiornik z tworzywa sztucznego ze skalą
- łatwa w obsłudze pompka nylonowa
- regulowana dysza z tworzywa sztucznego z zaworem zabezpieczającym
- uszczelnienie z gumy FPM
- rurka pokryta tworzywem sztucznym zabezpieczająca zawór zwrotny
- do czyszczenia w branży motoryzacyjnej, do środków zawierających naftę
- do preparatów alkalicznych (zasadowych) PH 1-9

Pojemność	Op. zbior.	J. op.	Nr katalogowy	Cena sprz. netto €
l				
1,5*	1 sztuka	1 sztuka	04439152	24,72

* Wschodnioeuropejska wersja językowa: DK, PL, HU, RO, SK.

E-COLL

(HU) (RO) (SK) (PL) (DK)



Spryskiwacz ciśnieniowy

- spryskiwacz ciśnieniowy ze specjalną uszczelką i kwasoodporną dyszą z tworzywa sztucznego
- do lekkich chemikaliów, rozpuszczalników i środków czyszczących oraz olejów do smarowania deskowania
- bardzo wydajna pompka do wstępnego pompowania
- dysza z kwasoodpornego tworzywa sztucznego, regulowana i obrotowa
- stabilny pojemnik ze skalą
- zawór zabezpieczający przed nadciśnieniem
- nadaje się do spirytusu
- wymiary: (wys. x szer.) 34 x 14,5 cm

Pojemność	Op. zbior.	J. op.	Nr katalogowy	Cena sprz. netto €
l				
1,5*	1 sztuka	1 sztuka	04439151	34,94

* Wschodnioeuropejska wersja językowa: DK, PL, HU, RO, SK.

E-COLL

(HU) (RO) (SK) (PL) (DK)



Koncentrat oleju wiertarskiego

- zawierająca olej mineralny biały, niezawierająca chloru, stabilna i jednorodna emulsja wiertarska
- niewrażliwy na twardość wody (kamień itd.)
- bardzo odporny na zakażenia mikrobiologiczne
- fizjologicznie nieszkodliwy przy właściwym stosowaniu
- energicznie wymieszać, aby zapobiec koagulacji
- długa żywotność narzędzia dzięki zdolności do emulgowania
- idealny do wiercenia, toczenia, frezowania, ciecicia i gwintowania
- do aluminium, metali kolorowych i ich stopów, jak również do stali czarnej, żeliwa i stali nierdzewnej
- frezowanie ok. 9% (stężenie 1 l w 11 l wody)
- piłowanie, toczenie, wiercenie ok. 10% (stężenie 1 l w 10 l wody)
- skrawanie gwintów ok. 10% (stężenie 1 l w 10 l wody)

E-COLL

HU RO SK PL DK



Zawartość	Opakowanie	Op. zbior.	J. op.	Nr katalogowy	Cena sprz. netto €
1					
1	butelka*	1 sztuka	20 sztuk	04439111	9,36
5	kanister*	1 sztuka	1 sztuka	04439112	38,02
10	kanister*	1 sztuka	1 sztuka	04439113	71,64

* Wschodnioeuropejska wersja językowa: DK, PL, HU, RO, SK.

Koncentrat środka chłodząco-smarującego, wysokowydajny

- biostabilny
- na bazie oleju mineralnego
- nie zawiera azotynów i chloru, polichlorowanych bifenyli (PCB), polichlorowanych terfenyli (PCT) i bakterii
- reaguje alkalicznie
- intensywne wymieszanie z wodą powoduje powstanie stabilnej i łatwej w użyciu emulsji
- długie okresy trwałości narzędzi i idealna jakość powierzchni
- dobra ochrona antykorozyjna
- przyjazna dla skóry emulsja o długim okresie trwałości
- idealny do wiercenia, toczenia, frezowania, ciecicia i skrawania gwintów
- szlifowanie ok. 3% (stężenie 1 l w 35 l wody)
- piłowanie, frezowanie, toczenie, wiercenie ok. 5% (stężenie 1 l w 19 l wody)
- skrawanie gwintów ok. 9% (stężenie 1 l w 11 l wody)

E-COLL

HU RO SK PL DK

Zawartość	Opakowanie	Op. zbior.	J. op.	Nr katalogowy	Cena sprz. netto €
1					
5	kanister*	1 sztuka	1 sztuka	04439114	54,76
10	kanister*	1 sztuka	1 sztuka	04439115	104,48

* Wschodnioeuropejska wersja językowa: DK, PL, HU, RO, SK.



Olej do obróbki skrawaniem w aerozolu

- zapewnia optymalne chłodzenie
- przedłuża trwałość narzędzi
- charakteryzuje się bardzo dobrymi właściwościami smarującymi
- wysoka jakość powierzchni
- możliwość nanoszenia oleju w każdej pozycji
- stosowanie produktu zmniejsza nakład pracy
- możliwe wysokie obciążenie ciągle i większa prędkość skrawania
- do wiercenia, cięcia w wycinarce młoteczkowej, frezowania, piłowania, toczenia itp.
- zastosowanie w zakresie temperatur do +180 °C
- nie zawiera chloru i silikonu

Zawartość	Opakowanie	Kod KEP	Op. zbior.	J. op.	Nr katalogowy	Cena sprz. netto
ml						€
400	puszka z aerozolem*	17	1 sztuka	12 sztuk	04412974	6,44

* Wschodnioeuropejska wersja językowa: DK, PL, HU, RO, SK.

E-COLL

(HU) (RO) (SK) (PL) (DK)



Olej do obróbki skrawaniem i wiercenia w aerozolu EFFICIENT

- wykazuje dobre właściwości chłodzące podczas wiercenia, frezowania i toczenia
- stanowi połączenie olejów naturalnych
- zawiera składniki aktywne dopuszczone do kontaktu z żywnością
- nadaje się również do przewodów wody pitnej
- zastosowanie w zakresie temperatur do +180 °C
- nie zawiera chloru i silikonu

Zawartość	Opakowanie	Kod KEP	Op. zbior.	J. op.	Nr katalogowy	Cena sprz. netto
ml						€
400	puszka z aerozolem*	17	1 sztuka	12 sztuk	04512382	4,86

* Wschodnioeuropejska wersja językowa: DK, PL, HU, RO, SK.

E-COLL EFFICIENT

(HU) (RO) (SK) (PL) (DK)



Olej do obróbki skrawaniem, uniwersalny

- do wszystkich standardowych zastosowań
- nie zawiera niebezpiecznych składników
- zapewnia optymalne chłodzenie
- do wiercenia, cięcia w wycinarce młoteczkowej, frezowania, piłowania, toczenia itp.
- wykazuje doskonałe właściwości chłodzące
- przedłuża trwałość narzędzi
- charakteryzuje się bardzo dobrymi właściwościami smarującymi
- wysoka jakość powierzchni
- stosowanie produktu zmniejsza nakład pracy
- możliwe wysokie obciążenie ciągle i większa prędkość skrawania
- nie zawiera chloru
- nie zawiera silikonu
- nie miesza się z wodą
- nie jest przeznaczony do systemów smarowania minimalną ilością środka smarnego
- kolor bursztynowy (kolor oleju mineralnego)

Zawartość	Opakowanie	Op. zbior.	J. op.	Nr katalogowy	Cena sprz. netto
5 l	kanister*	1	4 sztuki	04439116	35,26
10 l	kanister*	1	1 sztuka	04439117	67,84

* Wschodnioeuropejska wersja językowa: DK, PL, HU, RO, SK.

E-COLL

(HU) (RO) (SK) (PL) (DK)



Środek chłodząco-smarujący Opta Cool 500, wysokowydajny

- wysokowydajny środek chłodząco-smarujący na bazie oleju mineralnego, miesza się z wodą
- wysoka długookresowa stabilność
- doskonała rozpuszczalność
- do obróbki stali, metali kolorowych, odlewów i aluminium
- doskonałe wyniki podczas wiercenia, toczenia i frezowania
- dobre wyniki podczas skrawania gwintów i cięcia
- nie zawiera chloru, odporny na emulsje, odznacza się bardzo dobrą ochroną antykorozyjną
- spełnia wymogi normy TRGS 611
- stężenie użytkowe podczas normalnej obróbki wynosi 5 %

Zawartość	Opakowanie	Kod KEP	Op. zbior.	J. op.	Nr katalogowy	Cena sprz. netto €
l						
5	kanister	☒	1 sztuka	1 sztuka	01206136	57,88
10	kanister	☒	1 sztuka	1 sztuka	01206137	107,84
30	kanister	☒	1 sztuka	1 sztuka	02501886	317,18



Olej chłodząco-smarujący Opta Cut 2000, wysokowydajny

- wysokowydajny olej chłodząco-smarujący na bazie oleju mineralnego
- do chłodzenia z obiegiem i natryskowego, jak również do obróbki ręcznej
- do obróbki stali, stali szlachetnej i aluminium

Zawartość	Opakowanie	Kod KEP	Op. zbior.	J. op.	Nr katalogowy	Cena sprz. netto €
l						
0,25	butelka		1 sztuka	10 sztuk	01206139	5,62
5	kanister	☒	1 sztuka	1 sztuka	01206140	58,36
10	kanister	☒	1 sztuka	1 sztuka	01206141	108,62



Olej chłodząco-smarujący Opta Cut S DVGW

- specjalny olej chłodząco-smarujący z dopuszczeniem DVGW
- syntetyczny, bez chloru
- gotowy do użytku, stosować tylko w postaci nierozcieńczonej
- do obróbki stali i stali szlachetnej
- przeznaczony do skrawania gwintów i cięcia w instalacjach zaopatrzenia w wodę pitną i sanitarnych
- do stosowania w maszynach do nacinania gwintów rurowych

Zawartość	Opakowanie	Kod KEP	Op. zbior.	J. op.	Nr katalogowy	Cena sprz. netto €
l						
5	kanister	☒	1 sztuka	1 sztuka	01206131	62,90
10	kanister	☒	1 sztuka	1 sztuka	01206132	119,42



Test na obecność nitrylu

- do badania zawartości azotanów i azotynów w środkach chłodząco-smarujących

Zakres pomiarowy	Op. zbior.	J. op.	Nr katalogowy	Cena sprz. netto €
1-80 mg/l	1 sztuka	100 sztuk	03899978	59,80
10-500 mg/l	1 sztuka	100 sztuk	03899979	59,80



Test pH

- do badania wartości pH środków chłodząco-smarujących
- zakres pomiarowy od 7,5 do 9,5 pH
- kolorystyczna legenda dołączona do opakowania

	Op. zbior.	J. op.	Nr katalogowy	Cena sprz. netto €
	1 sztuka	100 sztuk	03899980	28,94



Test na obecność bakterii

- do pomiaru obecności bakterii w środkach chłodząco-smarujących
- niezawodny wskaźnik zawartości bakterii, drożdży i pleśni
- zakres pomiarowy od 10² do 10⁷

	Op. zbior.	J. op.	Nr katalogowy	Cena sprz. netto €
	1 sztuka	20 sztuk	03899981	5,98



Len uszczelniający Mazzoni 1A-Extra

- w kolorze jasnym
- czesany
- struktura drobnokomórkowa

Zawartość	Opakowanie	Op. zbior.	J. op.	Nr katalogowy	Cena sprz. netto €
g					
200	plecionka	1 sztuka	5 sztuk	03701890	1,98



Pakuły do uszczelniania

- do uszczelniania i stabilizacji połączeń rurowych
- poręczna forma
- do uszczelniania połączeń gwintowych

Zawartość	Op. zbior.	J. op.	Nr katalogowy	Cena sprz. netto €
80 g w dozowniku	1 sztuka	16 sztuk	03702265	2,34
40 m na rolce tekturowej	1 sztuka	10 sztuk	03702263	1,68



Taśma teflonowa do uszczelniania gwintów

- certyfikat DVGW
- nie twardnieje, nie pęcznieje i nie przywiera
- do uszczelniania gwintów



Długość	Szerokość	Kolor	Wykonanie	Gęstość	Op. zbior.	J. op.	Nr katalogowy	Cena sprz. netto €
m	mm			g/m ²				
12	12	żółty	gruba	100	1 sztuka	10 sztuk	03702270	1,32
12	12	biały	cienka	60	1 sztuka	10 sztuk	03702269	0,86

Środek do mycia rąk, w płynie

- zawiera biodegradowalne tensydy
- neutralne dla skóry pH
- delikatne mydło w płynie do mycia chroniącego skórę, również do częstego stosowania
- do oczyszczania skóry z lekkich zabrudzeń
- idealne do użytku w biurach i administracji, jak również w łazienkach i toaletach

Zawartość	Opakowanie	Op. zbior.	J. op.	Nr katalogowy	Cena sprz. netto
l					€
1	butelka*	1 sztuka	10 sztuk	04439164	4,86

* Wschodnioeuropejska wersja językowa: DK, PL, HU, RO, SK.

E-COLL

(HU) (RO) (SK) (PL) (DK)



Krem do mycia rąk

- przyjazna dla skóry wartość pH
- bez mydła i fosforanów
- zawiera tensydy biodegradowalne
- badany dermatologicznie
- bez piasku, nie zatyka kanalizacji!
- krem z zawartością delikatnych środków trących z tworzywa sztucznego w połączeniu z silnie działającymi tensydami
- do usuwania najsilniejszych zabrudzeń, zapewnia szybkie i łagodne dla skóry mycie
- optymalny do czyszczenia bardzo uporczywych zabrudzeń, również silnie przylegających profesjonalnych substancji, takich jak farby drukarskie, świeże lakiery lub smoła
- bardzo skuteczny także przy usuwaniu zanieczyszczeń nierozpuszczalnych w wodzie, których nie da się usunąć innymi środkami do czyszczenia rąk niezawierającymi rozpuszczalnika

E-COLL

(HU) (RO) (SK) (PL) (DK)



Zawartość	Opakowanie	Op. zbior.	J. op.	Nr katalogowy	Cena sprz. netto
ml					€
250	butelka*	1 sztuka	24 sztuki	04439165	3,78
500	puszka*	1 sztuka	18 sztuk	04439166	4,22
1000	butelka*	1 sztuka	10 sztuk	04439167	7,32

* Wschodnioeuropejska wersja językowa: DK, PL, HU, RO, SK.

Pasta do mycia rąk

- skuteczna w usuwaniu średnich i silnych zabrudzeń, również nierozpuszczalnych w wodzie substancji na bazie tłuszczu i pigmentu
- kombinacja drobnego granulatu miękkiego drzewa i tensydów w połączeniu ze składnikami do pielęgnacji skóry zapewnia przyjazne dla skóry i skuteczne czyszczenie
- nie zawiera mydła
- zawiera tensydy biodegradowalne
- badany dermatologicznie
- nie zawiera piasku, nie zatyka kanalizacji
- neutralne dla skóry pH 4,5–5,0

Zawartość	Opakowanie	Kod KEP	Op. zbior.	J. op.	Nr katalogowy	Cena sprz. netto €
I						
0,5	puszka*		1 sztuka	18 sztuk	04412965	2,08
10	wiaderko	☒	1 sztuka	1 sztuka	02609190	19,26

* Wschodnioeuropejska wersja językowa: DK, PL, HU, RO, SK.

E-COLL

(HU) (RO) (SK) (PL) (DK)



Chusteczki do czyszczenia rąk

- chusteczki o wymiarach 25 x 25 cm
- do delikatnego usuwania zabrudzeń bez stasowania wody
- dla rzemieślników i monterów pracujących w terenie, do warsztatów naprawczych
- usuwają tłuszcze, oleje, farby, kleje, atrament, plamy z trawy, smołę itp.

Zawartość	Wymiary	Opakowanie	Op. zbior.	J. op.	Nr katalogowy	Cena sprz. netto €
sztuk	cm					
72	25 x 25	wiaderko*	1 sztuka	1 sztuka	04412968	20,50

* Wschodnioeuropejska wersja językowa: DK, PL, HU, RO, SK.

E-COLL

(HU) (RO) (SK) (PL) (DK)



Krem pielęgnacyjny do rąk

- do pielęgnacji wszystkich typów skóry po pracy
- do stosowania w drukarni, przy obróbce gumy, w warsztatach samochodowych, przy przetwórstwie skór, budowie maszyn i w przemyśle tekstylnym
- pielęgnacja, ochrona i regeneracja skóry
- nie zawiera silikonu
- emulsja typu O/W (olej w wodzie), lekko natłuszczająca, dobrze się wchłania
- zawiera masło cupuacu i shea oraz pantenol

Zawartość	Opakowanie	Op. zbior.	J. op.	Nr katalogowy	Cena sprz. netto €
ml					
100	butelka*	1 sztuka	12 sztuk	04439169	2,78

* Wschodnioeuropejska wersja językowa: DK, PL, HU, RO, SK.

E-COLL

(HU) (RO) (SK) (PL) (DK)



Pompka do 1-litrowego pojemnika na mydło E-COLL

- pompka, rurka i przycisk wykonane z tworzywa sztucznego
- do wąskich butelek z gwintem 25 mm
- do dozowania mydeł i płynów
- wysokość ok. 267 mm, długość ok. 65 mm
- pompka dozująca dostarczana jest pojedynczo

Op. zbior.	J. op.	Nr katalogowy	Cena sprz. netto €
1 sztuka	1 sztuka	04124308	8,72

E-COLL



Dozownik ścienny do pojemników 1-litrowych

- do kremów i płynów do mycia rąk, pielęgnacji i ochrony skóry
- wykonany z tworzywa sztucznego
- dozownik przeznaczony do montażu, do butelek 1-litrowych
- wymiary 29,5 x 10,5 x 10,5 x 18 cm (wysokość x szerokość x głębokość)

Dostawa: z dźwignią do otwierania.

Op. zbior.	J. op.	Nr katalogowy	Cena sprz. netto €
1 sztuka	1 sztuka	04512360	85,40

E-COLL



Środek do czyszczenia hamulców

- nie zawiera węglowodorów aromatycznych i halogenków węglowodorów
- nie zawiera acetonu, butanolu, octanu etylu i silikonu
- odtłuszcza dzięki zawartości specjalnego rozpuszczalnika
- szybkoschnący
- dokładnie usuwa bardzo uporczywe zabrudzenia nie niszcząc przy tym powierzchni
- do czyszczenia hamulców bębnowych i tarczowych, klocków hamulcowych, resorów, sprzęgieł, szczęk hamulcowych, okładzin, płyt dociskowych, różnych części sprzęgieł, przekładni, gaźników, pomp paliwowych, części silnika, itp.

Zawartość	Opakowanie	Kod KEP	Op. zbior.	J. op.	Nr katalogowy	Cena sprz. netto €
I						
0,5	puszka z aerozolem*		1 sztuka	10 sztuk	04412967	3,78

* Wschodnioeuropejska wersja językowa: DK, PL, HU, RO, SK.

E-COLL

(HU) (RO) (SK) (PL) (DK)



Środek do czyszczenia hamulców EFFICIENT

- lotny środek do szybkiego odtłuszczenia i czyszczenia hamulców
- na bazie węglowodorów
- czyści bez pozostałości
- chroni przed ponownym powstawaniem rdzy
- wysoka wydajność czyszczenia, niski wskaźnik parowania
- nie zawiera węglowodorów aromatycznych, ani fluorowcowanych

Uwaga: przed zastosowaniem należy przetestować na kompatybilność z tworzywami sztucznymi i farbami.

Zawartość	Opakowanie	Kod KEP	Op. zbior.	J. op.	Nr katalogowy	Cena sprz. netto €
I						
0,5	puszka z aerozolem*		1 sztuka	10 sztuk	04512381	2,74

* Wschodnioeuropejska wersja językowa: DK, PL, HU, RO, SK.

E-COLL
EFFICIENT

(HU) (RO) (SK) (PL) (DK)



Środek do czyszczenia i pielęgnacji stali nierdzewnej w aerozolu

- czyści i chroni powierzchnie ze stali nierdzewnej
- czyszczenie powierzchni bez wysiłku i przetarć
- łatwy i oszczędny w użyciu
- trwała warstwa ochronna pozwala na spływanie kropeł wody
- czyści nawet duże powierzchnie bez smug
- do zmywarek, powierzchni roboczych, szafek, półek, wózków termicznych, pieców konwekcyjnych
- chroni powierzchnię przed powstawaniem odcisków palców

Zawartość	Opakowanie	Kod KEP	Op. zbior.	J. op.	Nr katalogowy	Cena sprz. netto €
ml						
400	puszka z aerozolem*		1 sztuka	12 sztuk	04439146	5,56

* Wschodnioeuropejska wersja językowa: DK, PL, HU, RO, SK.

E-COLL

(HU) (RO) (SK) (PL) (DK)



Środek do czyszczenia stali nierdzewnej NSF-A7

- pielęgnuje, czyści i chroni powierzchnie ze stali nierdzewnej
- łatwy i oszczędny w użyciu
- trwała warstwa ochronna pozwala na spływanie kropeł wody
- zastosowanie we wszystkich obszarach przemysłu spożywczego, np. duże piekarnie, stołówki, zakłady przetwórstwa mięsnego itp.
- środek czyszczący do stali nierdzewnej zawierający środek powierzchniowo czynny
- odpowiada kategorii A7 NSF

Uwaga: czyszczenie powierzchni bez wysiłku i przetarć. Przed zastosowaniem usunąć silne zabrudzenia, takie jak pozostałości tłuszczu itp., nie stosować na gorące powierzchnie.

Zawartość	Opakowanie	Kod KEP	Op. zbior.	J. op.	Nr katalogowy	Cena sprz. netto
ml						€
400	puszka z aerozolem*	17	1 sztuka	12 sztuk	04412973	5,16

* Wschodnioeuropejska wersja językowa: DK, PL, HU, RO, SL.

E-COLL

HU RO SK PL DK



Środek do czyszczenia, do zastosowań przemysłowych

- na bazie rozpuszczalników
- usuwa wosk, środki adhezyjne i rozpuszcza spieczone resztki
- wypiera wodę
- usuwa olej i smar
- usuwa brud i pozostałości kleju
- duża skuteczność działania preparatu
- do wstępnego i dokładnego czyszczenia
- wyparowuje nie pozostawiając śladów
- nie zawiera silikonu

Zawartość	Opakowanie	Kod KEP	Op. zbior.	J. op.	Nr katalogowy	Cena sprz. netto
l						€
0,5	puszka z aerozolem*	17	1 sztuka	12 sztuk	04412969	3,80

* Wschodnioeuropejska wersja językowa: DK, PL, HU, RO, SK.

E-COLL

HU RO SK PL DK



Środek do czyszczenia, na bazie terpenów pomarańczowych

- uniwersalny środek czyszczący
- do warsztatów, zakładów i gospodarstw domowych
- usuwanie pozostałości silikonu z metali (podczas przygotowania powierzchni do malowania)
- czyszczenie łańcuchów, hamulców tarczowych i elementów układu hamulcowego z oleju, smaru, brudu itp.
- alifatyczna mieszanina rozpuszczalnika i terpenów pomarańczowych z dodatkiem obojętnego dla środowiska środka spulchniającego
- wyparowuje nie pozostawiając śladów

Uwaga: nie narusza lakierów i tworzyw sztucznych. Kompatybilność z danym materiałem należy sprawdzić w niewidocznym miejscu.

Zawartość	Opakowanie	Kod KEP	Op. zbior.	J. op.	Nr katalogowy	Cena sprz. netto
ml						€
500	puszka z aerozolem*	17	1 sztuka	12 sztuk	04416046	6,84

* Wschodnioeuropejska wersja językowa: DK, PL, HU, RO, SK.

E-COLL

HU RO SK PL DK



Pianka do czyszczenia, uniwersalna

- praktyczna i szybko działająca pianka do czyszczenia
- do stosowania na małych powierzchniach w warsztacie, biurze, gospodarstwie domowym, maszynach i do sprzątnięcia wnętrza pojazdów
- do usuwania brudu, oleju, smoły, pozostałości organicznych na szkło, tworzywie sztuczne, gumie, chromie, lakierach, metalu, laminacie Resopal, kamieniu i dywanach
- dzięki konsystencji pianki czyszczenie dywanów jest możliwe bez namaczania
- nie koroduje, nie wytwarza korozyjnych oparów, posiada przyjemny zapach
- nie generuje ładunków statycznych
- nie zawiera silikonu

Zawartość	Opakowanie	Kod KEP	Op. zbior.	J. op.	Nr katalogowy	Cena sprz. netto
ml						€
500	puszka z aerozolem*		1 sztuka	12 sztuk	04412964	6,52

* Wschodnioeuropejska wersja językowa: DK, PL, HU, RO, SK.

E-COLL



Aceton

- rozpuszczalnik o niskiej temperaturze wrzenia i bardzo dobrej zdolności rozpuszczania lakierów octanowych, nitrocelulozowych i zawierających metakrylan metylu
- do rozcieńczania farb
- używany jako zmywacz
- rozpuszcza zanieczyszczenia oleiste, tłuste i żywiczne
- środek pomocniczy przy obróbce tworzyw sztucznych
- posiada silne właściwości rozpuszczające i czyszczące
- wysoka rozpuszczalność w wodzie
- łatwopalny
- nie zawiera silikonu

Uwaga: łatwopalny płyn kategorii 2, silne działanie drażniące na oczy kategorii 2, działanie toksyczne na narządy docelowe (jednorazowe narażenie) kategorii 3.

Zawartość	Opakowanie	Kod KEP	Op. zbior.	J. op.	Nr katalogowy	Cena sprz. netto
l						€
1	puszka*		1 sztuka	12 sztuk	04439153	5,28

* Wschodnioeuropejska wersja językowa: DK, PL, HU, RO, SK.

E-COLL



Denaturat

- wysoka zawartość alkoholu
- do rozcieńczania farb, jako rozpuszczalnik i środek przeciw zamarzaniu
- do czyszczenia i odtłuszczenia powierzchni szklanych, z tworzyw sztucznych, chromu, gumy
- jako środek przeciw zamarzaniu w spryskiwaczach do szyb samochodowych (w proporcjach 1:2)
- nie zawiera silikonu
- 94 % obj. alkoholu etylowego
- łatwopalny

Uwaga: etykieta na kanistrze dostępna tylko w języku niemieckim.

Zawartość	Opakowanie	Kod KEP	Op. zbior.	J. op.	Nr katalogowy	Cena sprz. netto
l						€
1	butelka*		1 sztuka	12 butelek	04439220	3,88

* Wschodnioeuropejska wersja językowa: DK, PL, HU, RO, SK.

E-COLL



Uniwersalny rozcieńczalnik do farb nitro

- do wszystkich powszechnie stosowanych lakierów, farb nitro, żywicznych i kauczukowych
- silne właściwości rozpuszczające, poprawia rozlewność lakieru
- naniesiona powłoka uzyskuje w ten sposób wysoki połysk
- zawiera rozpuszczalniki odparowujące bez pozostałości
- stosowany jako rozcieńczalnik i środek czyszczący w zakładach lakierniczych i przy produkcji farb
- do czyszczenia urządzeń lakierniczych i pistoletów rozpryskowych
- stosowany przy budowie karoserii i w przemyśle motoryzacyjnym
- nie zawiera silikonu

Zawartość	Opakowanie	Kod KEP	Op. zbior.	J. op.	Nr katalogowy	Cena sprz. netto €
I						
1	puszka*	11	1 sztuka	12 sztuk	04439154	4,18
6	kanister*	11	1 sztuka	4 sztuki	04439155	20,44

* Wschodnioeuropejska wersja językowa: DK, PL, HU, RO, SK.

E-COLL

HU RO SK PL DK



Rozcieńczalnik do farb nitro

- rozcieńczalnik i środek czyszczący
- do czyszczenia urządzeń lakierniczych i pistoletów rozpryskowych
- środek o dużej sile rozpuszczania
- poprawia rozlewność lakieru
- do wszystkich powszechnie stosowanych lakierów, farb nitro, żywicznych i chlorokauczukowych
- zagrożenie dla zdrowia GH08
- odparowuje bez pozostałości
- nie zawiera silikonu

Zawartość	Opakowanie	Kod KEP	Op. zbior.	J. op.	Nr katalogowy	Cena sprz. netto €
I						
1	puszka*	11	1 sztuka	12 sztuk	04439156	3,96
6	kanister*	11	1 sztuka	4 sztuki	04439157	18,80

* Wschodnioeuropejska wersja językowa: DK, PL, HU, RO, SK.

E-COLL

HU RO SK PL DK



Nafta/środek czyszczący

- bardzo powoli odparowujący środek czyszczący
- pełni funkcję ochrony antykorozyjnej części metalowych
- do zakładów obróbki metali i warsztatów samochodowych, do usuwania rdzy i wosku
- stosowana również jako olej do obróbki metalu, form, tłoczenia i jako środek do smarowania deskowań
- nanoszona lub rozpylana
- do czyszczenia części zanieczyszczonych olejem i smarem, takich jak silniki, obudowy przekładni, maszyny itp.
- usuwa smołę
- zakres temperatur wrzenia od 180 °C do 260 °C

Uwaga: produkt na bazie oleju mineralnego, objęty niższym podatkiem, nie może być stosowany jako paliwo, środek grzewczy lub smarujący. Zagrożenie spowodowane aspiracją kategorii 1.

Zawartość	Opakowanie	Op. zbior.	J. op.	Nr katalogowy	Cena sprz. netto €
I					
1	puszka*	1 sztuka	12 sztuk	04439158	5,56

* Wschodnioeuropejska wersja językowa: DK, PL, HU, RO, SK.

E-COLL

HU RO SK PL DK



Zamiennik terpentyny

- rozcieńczalnik i środek czyszczący stosowany w zakładach lakierniczych i przy produkcji farb oraz dla majsterkowiczów
- doskonały do czyszczenia podłóg parkietowych i z linoleum oraz jako środek czyszczący do narzędzi takich jak pędzle itp.
- dzięki powolnemu odparowywaniu nadaje się do rozcieńczania olejów, żywic syntetycznych i lakierów powlekających
- do usuwania brudu, tłuszczu i plam z farb
- do rozcieńczania lakierów
- do stosowania na podłogach drewnianych i kamiennych, szkle, tekstyliach
- nie zawiera silikonu

Uwaga: produkt na bazie oleju mineralnego, objęty niższym podatkiem, nie może być stosowany jako paliwo, środek grzewczy lub smarujący. Palne płyny kategorii 2, działanie toksyczne na narządy docelowe (jednorazowe narażenie) kategorii 3, zagrożenie spowodowane aspiracją kategorii 1.

Zawartość	Opakowanie	Op. zbior.	J. op.	Nr katalogowy	Cena sprz. netto €
1	puszka*	1 sztuka	12 sztuk	04439159	5,94

* Wschodnioeuropejska wersja językowa: DK, PL, HU, RO, SK.

E-COLL

HU RO SK PL DK



Benzyna do mycia

- wysokiej jakości środek czyszczący i odtłuszczający, stosowany również jako środek pomocniczy w przemysle farb i lakierów
- do usuwania zabrudzeń na wykładzinach
- do usuwania plam na tekstyliach i tapicerkach
- do usuwania zabrudzeń z tworzyw sztucznych, kamieni, płytek i metalu
- do stosowania wszędzie tam, gdzie niezbędne jest szybkie wysychanie zaraz po czyszczeniu
- produkt ropopochodny
- odparowuje bez pozostałości
- nie zawiera silikonu
- zakres temperatur wrzenia 100 °C do 140 °C

Uwaga: produkt na bazie oleju mineralnego, objęty niższym podatkiem, nie może być stosowany jako paliwo, środek grzewczy lub smarujący. Palne płyny kategorii 2, działanie toksyczne na narządy docelowe (jednorazowe narażenie) kategorii 3, zagrożenie spowodowane aspiracją kategorii 1, przewlekłe zagrożenie dla środowiska wodnego kategorii 2.

Zawartość	Opakowanie	Op. zbior.	J. op.	Nr katalogowy	Cena sprz. netto €
1	puszka*	1 sztuka	12 sztuk	04439160	4,98

* Wschodnioeuropejska wersja językowa: DK, PL, HU, RO, SK.

E-COLL

HU RO SK PL DK



Ścierka do czyszczenia

- bardzo wytrzymała na rozerwanie
- do wycierania olejów, smarów i innych cięższych zanieczyszczeń
- idealna do czyszczenia maszyn
- miękka, odporna na rozerwanie i wilgoć
- gruba
- wymiary ok. 38 x 38 cm

Zawartość kg	Kolor	Op. zbior.	J. op.	Nr katalogowy	Cena sprz. netto €
10 (ok. 350 listków)	kremowy	1 opakowanie	1 opakowanie	01206061	53,18
10 (ok. 350 listków)	ciemnokolorowa	1 opakowanie	1 opakowanie	01206062	41,42



Ścierka do czyszczenia, z perkalu

- ścierka do czyszczenia z tkaniny bawełnianej
- produkt oczyszczony przemysłowo
- bez zamków błyskawicznych, guzików, haftek
- posortowane starannie zgodnie z DIN 61650
- przeznaczona do wycierania cięższych zanieczyszczeń lub do polerowania
- miękka, odporna na rozerwanie i wilgoć

Zawartość kg	Kolor	Op. zbior.	J. op.	Nr katalogowy	Cena sprz. netto €
10	biały	1 opakowanie	1 opakowanie	04124684	23,20



Ścierka do czyszczenia, z perkalu, jasnokolorowa

- wykonana z tkaniny mieszanej
- produkt oczyszczony przemysłowo
- bez zamków błyskawicznych, guzików, haftek
- zgodnie z DIN 61650, do cięższych zanieczyszczeń

Zawartość kg	Kolor	Op. zbior.	J. op.	Nr katalogowy	Cena sprz. netto €
10	jasnokolorowa	1 opakowanie	1 opakowanie	01206086	17,08



Ścierka do czyszczenia, bawełniana, biała

- miękka bawełniana ścierka
- przycinana bez szwów
- wymiary 38 x 38 cm

Zawartość kg	Kolor	Op. zbior.	J. op.	Nr katalogowy	Cena sprz. netto €
5	biały	1 opakowanie	1 opakowanie	04441880	32,82



Ścierka do czyszczenia, trykotowa, biała

- ścierka do czyszczenia w wykonaniu z białego trykotu
- produkt oczyszczony przemysłowo, bez zamków błyskawicznych, guzików, haftek
- posortowane starannie zgodnie z DIN 61650
- przeznaczona do wycierania cięższych zanieczyszczeń lub do polerowania gładkich powierzchni
- miękka, odporna na rozerwanie, wilgoć, bardzo chłonna
- ścierka odznacza się dobrymi właściwościami polerującymi

Zawartość kg	Kolor	Op. zbior.	J. op.	Nr katalogowy	Cena sprz. netto €
5	biały	1 opakowanie	1 opakowanie	04124685	18,00
10	biały	1 opakowanie	1 opakowanie	01206088	34,42



Ścierka do czyszczenia, trykotowa, jasna

- kolorowa ścierka trykotowa do czyszczenia wykonana głównie z tkaniny bawełnianej
- bez haków, haftek, taśm, zamków błyskawicznych i innych twardych części
- materiał pocięty na nieregularne, poręczne kawałki

Zawartość kg	Kolor	Op. zbior.	J. op.	Nr katalogowy	Cena sprz. netto €
10	jasnokolorowa	1 opakowanie	1 opakowanie	02995506	22,46



Ścierka do czyszczenia, trykotowa, jasnokolorowa

- ścierka do czyszczenia w wykonaniu z jasnego trykotu
- dostępna w kostkach 5 kg i 10 kg
- produkt oczyszczony przemysłowo, bez zamków błyskawicznych, guzików, haftek
- posortowane starannie zgodnie z DIN 61650
- przeznaczona do wycierania cięższych zanieczyszczeń lub do polerowania
- miękka, odporna na rozerwanie, wilgoć, bardzo chłonna

Zawartość kg	Kolor	Op. zbior.	J. op.	Nr katalogowy	Cena sprz. netto €
5	jasnokolorowa	1 opakowanie	1 opakowanie	04124686	9,90
10	jasnokolorowa	1 opakowanie	1 opakowanie	01206087	18,18



Ścierka do czyszczenia, trykotowa, jasnokolorowa

- kolorowa ścierka trykotowa do czyszczenia wykonana głównie z tkaniny bawełnianej
- bez haków, haftek, taśm, zamków błyskawicznych i innych twardych elementów zgodnie z DIN 61650
- materiał pocięty na nieregularne, poręczne kawałki

Zawartość kg	Kolor	Op. zbior.	J. op.	Nr katalogowy	Cena sprz. netto €
25	jasnokolorowa	1 opakowanie	1 opakowanie	03176243	44,88



Ścierka do czyszczenia, trykotowa, ciemnokolorowa

- ścierka do czyszczenia w wykonaniu z kolorowego trykotu
- dostępna w prasowanych kostkach 5 kg i 10 kg
- produkt oczyszczony przemysłowo, bez zamków błyskawicznych, guzików, haftek
- posortowane starannie zgodnie z DIN 61650
- przeznaczona do wycierania cięższych zanieczyszczeń lub do polerowania
- miękka, odporna na rozerwanie, wilgoć, bardzo chłonna

Zawartość kg	Kolor	Op. zbior.	J. op.	Nr katalogowy	Cena sprz. netto €
10	ciemnokolorowa	1 opakowanie	1 opakowanie	04195972	15,74



Ścierka do czyszczenia, z mikrofibry, light

- czyści szybko, łatwo i na połysk
- nie pozostawia smug i włókien
- nie wymaga użycia środków czyszczących, wystarczy woda
- skuteczna
- mieszanka 80% poliestru i 20% poliamidu, gęstość: 320 g/m²

Zawartość	Kolor	Op. zbior.	J. op.	Nr katalogowy	Cena sprz. netto €
sztuk					
5	jasnoniebieski	1 opakowanie	1 opakowanie	02622792	14,82



Ścierka do czyszczenia, z mikrofibry, do 2 rodzajów zastosowań

- dwie strony ścierki do różnych zastosowań
- strona do czyszczenia szkła umożliwia czyszczenie powierzchni szklanych z połyskiem i bez smug
- strona z włókniną wysokopuszczystą idealna do pochłaniania brudu i kurzu
- mieszanka jakościowa 80% poliestru i 20% poliamidu, gęstość: 340 g/m²

Wymiary	Kolor	Op. zbior.	J. op.	Nr katalogowy	Cena sprz. netto €
cm					
40 x 40	szary, obrzeżenie zielone	1 sztuka	5 sztuk	04441881	2,40

Gąbka ścierna

- gąbka poliuretanowa
- z wgłębieniem ułatwiającym chwyt i włókniną ścierną
- do usuwania osadów na odpornych na zarysowania powierzchniach

Wymiary	Kolor	Op. zbior.	J. op.	Nr katalogowy	Cena sprz. netto €
cm					
9 x 7 x 4,5	żółty	1 sztuka	30 sztuk	04441882	0,96
15 x 9 x 4	żółty	1 sztuka	10 sztuk	04441883	2,90



Ręcznik papierowy

- rolka wysokiej jakości ręcznika papierowego
- wysoka wytrzymałość papieru umożliwia efektywne osuszenie powierzchni
- dopuszczony również do bezpośredniego kontaktu z żywnością
- posiada certyfikat z ekoetykietą łabędzia "Nordic EcoLabel"
- wytrzymały na wilgoć, dopuszczony do kontaktu z żywnością, miękki, nie zostawia włókien, chłonny, charakteryzuje się dobrymi właściwościami polskimi, klejony międzywarstwowo

E-COLL

(HU) (RO) (SK) (PL) (DK)



Długość	Szerokość	Warstwy	Listek	Kolor	Op. zbior.	J. op.	Nr katalogowy	Cena sprz. netto
cm	cm		sztuk					€
38	36	2	1000	niebieski	1 rolka	2 rolki	04363795	22,50
38	36	3	1000	niebieski	1 rolka	1 rolka	04363796	35,36

Ręcznik papierowy Classic XXL

- rolka wysokiej jakości ręcznika papierowego
- wysoka wytrzymałość papieru umożliwia efektywne osuszenie powierzchni
- dopuszczony również do bezpośredniego kontaktu z żywnością
- posiada certyfikat z ekoetykietą łabędzia "Nordic EcoLabel"
- wytrzymały na wilgoć, dopuszczony do kontaktu z żywnością, miękki, nie zostawia włókien, chłonny, charakteryzuje się dobrymi właściwościami polskimi
- perforowany, w folii
- klejony międzywarstwowo



Długość	Szerokość	Warstwy	Gramatura	Listek	Kolor	Kod KEP	Op. zbior.	J. op.	Nr katalogowy	Cena sprz. netto
cm	cm		g/m ²	sztuk						€
38	38	2	40	500	niebieski	☒	1 rolka	2 rolki	02801051	17,02
38	36	3	60	500	niebieski	☒	1 rolka	2 rolki	02880980	19,58

Ręcznik papierowy Basic XXL

- wysokiej jakości ręcznik papierowy do codziennego użytku
- wysoka wytrzymałość papieru umożliwia efektywne osuszenie powierzchni
- spełnia wymagania normy ISO 9001, ISO 14001
- niebieski kolor gwarantuje identyfikowalność dzięki czemu nadaje się zwłaszcza do kontaktu z żywnością
- posiada certyfikat z ekoetykietą łabędzia "Nordic EcoLabel"
- odporny na rozerwanie i wilgoć, dopuszczony do kontaktu z żywnością, miękki, nie zostawia włókien, chłonny, charakteryzuje się dobrymi właściwościami polskimi
- nieklejony warstwowo



Długość	Szerokość	Warstwy	Gramatura	Listek	Kolor	Kod KEP	Op. zbior.	J. op.	Nr katalogowy	Cena sprz. netto
cm	cm		g/m ²	sztuk						€
38	36	2	36	1000	niebieski		1 rolka	2 rolki	01206080	29,00
38	36	3	54	1000	niebieski	☒	1 rolka	1 rolka	01206078	48,80

Ręcznik papierowy Basic XXL 1000

- przemysłowy papier z materiałów włóknistych pochodzących z recyklingu
- do codziennego użytku w większości obszarów zastosowania
- spełnia wymagania normy ISO 9001, ISO 14001
- nadaje się w szczególności do cieczy lepkich, takich jak oleje i smary
- dopuszczony również do bezpośredniego kontaktu z żywnością
- posiada certyfikat z ekoetykietą łabędzia "Nordic EcoLabel"
- odporny na wilgoć, dopuszczony do kontaktu z żywnością, miękki, nie zostawia włókien, chłonny
- perforowany, w folii



Długość	Szerokość	Warstwy	Gramatura	Listek	Kolor	Kod KEP	Op. zbior.	J. op.	Nr katalogowy	Cena sprz. netto
m	cm		g/m ²	sztuk						€
38	38	2	36	1000	biały naturalny	☒	1 rolka	2 rolki	01206081	28,00
38	38	3	54	1000	biały naturalny	☒	1 rolka	1 rolka	01206082	40,22

Ręcznik papierowy Saugfix

- miękki, nie zostawiający włókien, bardzo chłonny ręcznik papierowy do wycierania wykonany z wysokiej jakości włókniny
- zapewnia czystość i higienę, uniwersalny
- wykonany z materiału Airlad
- odporny na rozerwanie i wilgoć, dopuszczony do kontaktu z żywnością, miękki, nie zostawia włókien, chłonny



Długość	Szerokość	Warstwy	Gramatura	Listek	Kolor	Kod KEP	Op. zbior.	J. op.	Nr katalogowy	Cena sprz. netto
mm	mm		g/m ²	sztuk						€
38	30	1	70	50 (pojedynczo)	biały		1 opakowanie	1 opakowanie	01206068	6,68
27	38	1	70	500 (rolka)	biały	☒	1 rolka	1 rolka	01206069	74,08

Ręcznik papierowy Walkisoft

- nie zostawiający włókien, chłonny i odporny na rozdzarcia ręcznik z celulozy
- dopuszczony do stosowania w sektorze spożywczym
- odporny na rozerwanie i wilgoć, dopuszczony do kontaktu z żywnością, miękki, nie zostawia włókien, chłonny
- w 85% z celulozy, w 15% z etylenu z octanem



Długość	Szerokość	Warstwy	Gramatura	Listek	Kolor	Kod KEP	Op. zbior.	J. op.	Nr katalogowy	Cena sprz. netto
cm	cm		g/m ²	sztuk						€
38	30	1	60	600 (pojedynczo 12x50)	biały		1 opakowanie	1 opakowanie	01206070	71,44
38	30	1	60	700 (rolka)	biały	☒	1 rolka	1 rolka	01206071	92,72

Ręcznik papierowy Airlaid Basic

E-COLL

- odporny na rozpuszczalniki
- bardzo miękki
- wysoka chłonność, absorpcja cieczy o masie 10,5 razy większej od masy własnej
- odporny na rozerwanie, odporny na rozerwanie na mokro
- sterylizowany
- do wielokrotnego użytku
- nie zawiera silikonu i chlorków
- stabilny termicznie
- dopuszczony do kontaktu z żywnością
- główne zastosowania: maszyny, produkcja i naprawa silników jako ściereczki czyszczące do wchłaniania olejów, smarów, w szpitalach jako jednorazowe ściereczki do czyszczenia
- gramatura 70 g/m²



Długość	Szerokość	Warstwy	Listek	Kolor	Op. zbior.	J. op.	Nr katalogowy	Cena sprz. netto
cm	cm		sztuk					€
30	38	1	500	biały	1 rolka	1 rolka	04308239	54,96

Ręcznik papierowy do wycierania Softvlies Classic

E-COLL

- odporny na rozpuszczalniki
- nie zostawia włókien
- czyści bez smug
- bardzo chłonny
- odporny na ścieranie
- wyjątkowo miękki i odporny na rozrywanie na mokro
- dopuszczony do kontaktu z żywnością
- nie zawiera silikonu i chlorków
- główne zastosowanie: w poligrafii jako ściereczka czyszcząca do wałków i powierzchni, w pielęgnacji samochodów do nanoszenia past czyszczących i polerskich oraz do wycierania gładkich powierzchni na sucho



Długość	Szerokość	Warstwy	Listek	Kolor	Op. zbior.	J. op.	Nr katalogowy	Cena sprz. netto
cm	cm		sztuk					€
30	38	1	700	biały	1 rolka	1 rolka	04308240	74,52

Ręcznik papierowy do wycierania Softvlies Extreme

E-COLL

- wysoka chłonność
- niezwykle wytrzymały na zerwanie
- odporny na rozpuszczalniki
- nie zostawia włókien
- może być stosowany bez środków chemicznych
- miękki (włókna pozbawione twardych elementów)
- wysoce odporny na rozerwanie na mokro
- główne zastosowanie: przemysł graficzny, przedsiębiorstwa inżynierii precyzyjnej, lakiernia, budowa przekładni, czyszczenie ekspresów do kawy
- w 70 % z wiskozy, w 30 % z poliestru



Długość	Szerokość	Warstwy	Listek	Kolor	Op. zbior.	J. op.	Nr katalogowy	Cena sprz. netto
cm	cm		sztuk					€
30	38	1	500	biały	1 rolka	1 rolka	04308241	52,80

Uchwyt ścienny

- wytrzymały, praktyczny dozownik do przemysłowych ręczników papierowych
- przeznaczony do ręczników o maksymalnej szerokości rolki ok. 40 cm
- waga 1,8 kg
- wykonany z metalu lakierowanego na kolor niebieski

Uwaga: dostawa bez rolki ręcznika papierowego.



Wysokość	Szerokość	Głębokość	Op. zbior.	J. op.	Nr katalogowy	Cena sprz. netto
cm	cm	cm				€
31,2	50	23	1 sztuka	1 sztuka	03585874	57,96

Stojak na ręcznik papierowy

- wytrzymały, praktyczny, podłogowy dozownik do przemysłowych ręczników papierowych
- odcinanie listków na wygodnej wysokości zapewnia dobrą ergonomię
- przeznaczony do ręczników o maksymalnej szerokości rolki ok. 40 cm
- waga 3,5 kg
- wykonany z metalu lakierowanego na kolor niebieski

Uwaga: dostawa bez rolki ręcznika papierowego.

Wysokość	Szerokość	Głębokość	Op. zbior.	J. op.	Nr katalogowy	Cena sprz. netto
cm	cm	cm				€
90	46	44	1 sztuka	1 sztuka	03585873	63,92



Stojak na ręcznik papierowy, jezdny

- wytrzymały, praktyczny, podłogowy dozownik na kółkach do przemysłowych ręczników papierowych
- odcinanie listków na wygodnej wysokości zapewnia dobrą ergonomię
- przeznaczony do ręczników o maksymalnej szerokości rolki ok. 40 cm
- waga 5,0 kg
- wykonany z metalu lakierowanego na kolor niebieski

Uwaga: dostawa bez rolki ręcznika papierowego.

Wysokość	Szerokość	Głębokość	Op. zbior.	J. op.	Nr katalogowy	Cena sprz. netto
cm	cm	cm				€
90	50	44	1 sztuka	1 sztuka	01206085	84,10



Dozownik ręczników ELEVATION, z odwijaniem wewnętrznym

- do ręczników papierowych w rolkach
- zarówno do mycia rąk, jak i do wycierania lekko zabrudzonych powierzchni np. w laboratoriach w przemyśle spożywczym
- łatwe odrywanie papieru jedną ręką i indywidualne dozowanie ilości papieru
- wykonany z tworzywa sztucznego
- ząbki ze stali nierdzewnej

Wysokość	Szerokość	Głębokość	Kolor	Op. zbior.	J. op.	Nr katalogowy	Cena sprz. netto
cm	cm	cm					€
36	23,9	22,7	biały	1 sztuka	1 sztuka	03585869	63,08
36	23,9	22,7	czarny	1 sztuka	1 sztuka	03585870	63,08

TORK



Ręcznik papierowy Classic M

- z odwijaniem wewnętrznym
- do dozownika na ręczniki papierowe
- średnica rolki 20 cm
- średnica tulei tekturowej 7 cm
- perforowany



Uwaga: przed umieszczeniem w dozowniku należy usunąć tuleję z rolki.

Długość cm	Szerokość cm	Warstwy	Kolor	Op. zbior.	J. op.	Nr katalogowy	Cena sprz. netto €
20,5	38	1	biały naturalny	1 sztuka	6 sztuk	03585871	7,32
20,5	38	2	intensywny biały	1 sztuka	6 sztuk	03585872	6,14



Powłoka malarska z włókniny, ciemnokolorowa

- folia antypoślizgowa, ok. 40 m μ
- z włókniną ochronną
- 180 g/m²
- 100 % włókien pochodzących z recyklingu (poliester i włókna naturalne)

Długość	Szerokość	Kolor	Op. zbior.	J. op.	Nr katalogowy	Cena sprz. netto
m	m					€
10	1	ciemnokolorowa	1 rolka	1 rolka	04124683	11,40
25	1	ciemnokolorowa	1 rolka	1 rolka	04124688	29,28
50	1	ciemnokolorowa	1 rolka	1 rolka	04124690	54,44



Karton z polietylenu

- karton przykrywający do prac tynkarskich pod rusztowania wolnostojące na zewnątrz lub jako warstwa ochronna pod rusztowaniami jezdnymi wewnątrz
- szerokość rolki ok. 120–132 cm
- długość rolki zależy od szerokości i gramatury rolki
- ilość na rolce: ok. 65 m² (maks. do 75 m²)
- gęstość rolki: min. 280 g/m², maks. 24 kg/rolkę
- obustronnie pokryty polietylenem w kolorze szarym
- do ciężkich prac

Kolor	Op. zbior.	J. op.	Nr katalogowy	Cena sprz. netto
				€
szary	1 sztuka	1 sztuka	03701828	49,24



Wiórki do bezpyłowego zamiatania, nasączone woskiem

- koncentrat preparatu do zamiatania
- wiórki zawierają rozpuszczalnik i wysokowartościowe woski
- wiążą kurz i czyszczą
- do wszystkich podłóg z kamienia, betonu lub drewna odpornych na rozpuszczalniki
- ponowne polerowanie zwiększa połysk
- przeznaczone również do pomieszczeń z ogrzewaniem podłogowym

Zawartość	Opakowanie	Kolor	Kod KEP	Op. zbior.	J. op.	Nr katalogowy	Cena sprz. netto
kg							€
25	worek	niebieski	☒	1 sztuka	1 sztuka	03692450	26,08

Wiórki do bezpyłowego zamiatania, nasączone olejem

- koncentrat preparatu do zamiatania
- wiórki zawierają specjalne bezkwasowe olejki czyszczące, które nie ulegają zżyczeniu i nie brudzą podłogi
- wiążą kurz i czyszczą
- do wszystkich podłóg z drewna, kamienia lub betonu odpornych na rozpuszczalniki

Zawartość	Opakowanie	Kolor	Kod KEP	Op. zbior.	J. op.	Nr katalogowy	Cena sprz. netto
kg							€
25	worek	zielony	☒	1 sztuka	1 sztuka	03692451	26,08

Wiórki do bezpyłowego zamiatania, neutralne

- neutralny środek do zamiatania wszystkich podłóg, które nie zostały nawoskowane
- koncentrat do wiązania pyłów i czyszczenia z wysoką zawartością substancji detergentowych
- przeznaczone w szczególności do pomieszczeń i hal, w których zabronione jest stosowanie rozpuszczalników (takich jak pomieszczenia i hale zagrożone wybuchem)
- do posadzek przemysłowych z kamienia, betonu, drewna itp.
- należy stosować wyłącznie miotły o średniej twardości włosia, np. Arenga, Kokos, Elaston, Bahia, itp
- zużycie: ok. 50 g do 100 g/m², w zależności od stopnia zabrudzenia
- karton 25 kg - ok. 250 do 500 m²

Zawartość	Opakowanie	Kolor	Kod KEP	Op. zbior.	J. op.	Nr katalogowy	Cena sprz. netto
kg							€
25	karton	zielony	☒	1 sztuka	1 sztuka	03899776	26,08

Sorbent oleju typ III/R, drobnoziarnisty

- beton komórkowy, wiąże z niezawodną siłą absorpcji
- wiąże oleje, smary, środki smarowne i paliwa
- spełnia aktualne wymagania Federalnego Ministerstwa Środowiska, Ochrony Przyrody i Bezpieczeństwa Reaktorów Atomowych
- zawartość worka umożliwia związanie ok. 13 litrów oleju opałowego EL
- uziarnienie 0,125–1 mm

Uwaga: całkowicie zebrać i profesjonalnie zutylizować zgodnie z regionalnymi przepisami.

Zawartość	Opakowanie	Kolor	Kod KEP	Op. zbior.	J. op.	Nr katalogowy	Cena sprz. netto
l							€
30	worek	biały	☒	1 sztuka	1 sztuka	02446235	13,76

E-COLL

HU RO SK PL DK



E-COLL

HU RO SK PL DK



E-COLL

HU RO SK PL DK



E-COLL

HU RO SK PL DK



Sorbent oleju, na bazie tlenku glinu

- służy do wiązania oleju i chemikaliów na bazie tlenku glinu (granulat moler), typ III/R
- wiąże kwasy, substancje zasadowe/alkaliczne (ługi)
- do cieczy łatwopalnych, palnych, wodnych i polarnych, jak również olejów, smarów, lubrykantów, paliw i innych
- nadaje się do nawierzchni drogowych
- gęstość nasypowa ok. 500 g/l
- 1 litr sorbentu oleju wiąże 0,5 litra oleju
- uziarnienie 0,5 do 1 mm
- 40 litrów = ok. 20 kg

Zawartość kg	Opakowanie	Kolor	Kod KEP	Op. zbior.	J. op.	Nr katalogowy	Cena sprz. netto €
20	worek	czarwonawy	☒	1 sztuka	1 sztuka	02758238	21,56

E-COLL

(HU) (RO) (SK) (PL) (DK)



Sorbent oleju, hydrofobowy, typ I,II i III R

- granulat pianki poliuretanowej typu III/R, hydrofobowy
- silnie wiążący, również zapachy, możliwość magazynowania bez ograniczeń czasowych, delikatny dla podłoża
- idealny sorbent do płytek i uszczelnionych podłóg warsztatowych i przemysłowych
- hydrofobowy, odpowiedni do zbiorników wodnych
- wiąże oleje, smary, środki smarne, paliwa i inne
- gęstość nasypowa ok. 260 g/l
- 1 litr sorbentu oleju wiąże 0,6 litra oleju
- zawartość 50 litrów = ok. 12 kg
- uziarnienie 0,5 do 4 mm
- mniejsze koszty utylizacji dzięki małowadnemu ciężarowi własnemu produktu

Zawartość I	Opakowanie	Kolor	Kod KEP	Op. zbior.	J. op.	Nr katalogowy	Cena sprz. netto €
50	worek	beżowy	☒	1 sztuka	1 sztuka	02446233	20,60

E-COLL

(HU) (RO) (SK) (PL) (DK)



Sorbent oleju, do stosowania na nawierzchniach drogowych

- granulat pianki poliuretanowej typu III/R, odpowiedni do stosowania na drogach i w czasie deszczu
- nadaje się do wszystkich nawierzchni drogowych
- hydrofobowy, silnie wiążący, również zapachy, możliwość magazynowania bez ograniczeń czasowych, delikatny dla podłoża
- sorbent oleju do wszystkich rodzajów nawierzchni drogowych, warsztatów i przemysłu
- wiąże oleje, smary, środki smarne, paliwa i inne
- gęstość nasypowa ok. 405 g/l
- 1 litr sorbentu oleju wiąże 0,6 litra oleju
- zawartość 40 l = ok. 18 do 20 kg, uziarnienie 0,5 do 4 mm
- mniejsze koszty utylizacji dzięki małowadnemu ciężarowi własnemu produktu

Zawartość I	Opakowanie	Kolor	Kod KEP	Op. zbior.	J. op.	Nr katalogowy	Cena sprz. netto €
40	worek	ciemny beż	☒	1 sztuka	1 sztuka	02446234	16,66

E-COLL

(HU) (RO) (SK) (PL) (DK)



Wąż sorpcyjny do oleju

- duża chłonność, ok. 4 litrów oleju na każdy wąż
- łatwo dopasowuje się do kształtu podłoża
- składa się z wyjątkowo chłonnego polipropylenu
- idealnie nadaje się do zatrzymywania i absorpcji olejów, chłodziw, rozpuszczalników, wody itp.

Grubość	Długość	Op. zbior.	J. op.	Nr katalogowy	Cena sprz. netto
mm	mm				€
80	1200	1 sztuka	10 sztuk	01212490	8,08



Ścierka sorbentowa

- duża chłonność, wchłania oleje i inne płyny organiczne w ilości do 25-krotnie większej niż masa własna
- usuwa mniejsze zabrudzenia olejami
- zbiera krople oleju z maszyn
- wchłania olej z kałuży wodnych
- wchłania olej, hydrofobowa

Długość	Szerokość	Gramatura	Kolor	Op. zbior.	J. op.	Nr katalogowy	Cena sprz. netto
cm	cm	g/m ²					€
50	40	360	biały	1 sztuka	10 sztuk	03081142	2,06
50	40	180	biały	1 sztuka	20 sztuk	03081143	1,30



Ścierka sorbentowa First

- jednowarstwowa struktura zapewniająca szybkie i maksymalne wchłanianie oleju
- idealna do wiązania oleju i innych cieczy

Długość	Szerokość	Wykonanie	Kolor	Op. zbior.	J. op.	Nr katalogowy	Cena sprz. netto
cm	cm						€
50	40	niewielka waga (200 ściereczek w j. op.: 144 l, waga 7,2 kg)	biały	1 sztuka	200 sztuk	03692452	0,50



Wąż do wody Goldschlange®

ContiTech

- wydajny wąż do wody i czyszczenia
- niska ścieralność
- wytrzymały, możliwość przejeżdżania po jego powierzchni, odporny na zginanie i uderzenia
- odporny na działanie ozonu, czynników atmosferycznych, promieni UV
- odporny na oleje, chemikalia i smary
- zakres zastosowania: budownictwo, grunty uprawne, maszyny, aparatura, zbiorniki
- czarna, pozbawiona porów, gładka powłoka wewnętrzna z EPDM
- nośnik ciśnienia z przędzy syntetycznej
- zewnętrzna powłoka z gumy chloroprenowej
- zastosowanie w zakresie temperatur -30°C do +100°C, odporność na parę do +130°C (maks. 30 minut)
- kolor: osiowo przebiegająca żółta linia falowana na czarnym tle

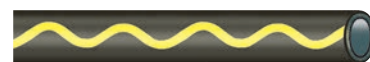

Średnica wewn.	Średnica wewn. (mm)	Grubość ścianki	Ciśnienie robocze	Ciśnienie rozrywające	Promień zagięcia	Waga	Długość węża	Kod KEP	Op. zbior.	J. op.	Nr katalogowy	Cena sprz. netto
cal		mm	bar	bar	mm	g/m	m					€
3/8	10,0	3,6	30	90	45	160	40		1 rolka	1 rolka	04422057	487,30
1/2	13,0	3,9	30	90	50	225	40		1 rolka	1 rolka	04422058	523,40
3/4	19,0	4,4	25	75	80	385	40		1 rolka	1 rolka	04422060	827,20
1	25,0	4,5	20	60	160	490	40		1 rolka	1 rolka	04422062	1.123,48
1 1/4	32,0	5,5	12	36	175	760	40	☒	1 rolka	1 rolka	04422063	1.694,26
1 1/2	38,0	6,5	12	36	250	1050	40	☒	1 rolka	1 rolka	04422064	2.318,42

Pozostałe wymiary dostępne na zapytanie.

Wąż do wody TRIX ROTSTRAHL®

ContiTech

- niska oporność przepływu
- bardzo elastyczny i wytrzymały
- nie zawiera LABS, środków antyadhezyjnych i tłuszczów
- odporny na działanie ozonu, czynników atmosferycznych, promieni UV
- do czyszczenia, nawadniania, napełniania, natryskiwania, płukania i odprowadzania cieczy
- zakres zastosowania: w przemyśle, zakładach komunalnych, w budownictwie lądowym naziemnym i podziemnym, w architekturze krajobrazu i ogrodnictwie
- czarna, pozbawiona porów, gładka powłoka wewnętrzna z EPDM
- nośnik ciśnienia z przędzy syntetycznej
- powłoka zewnętrzna z EPDM, od średnicy nominalnej 28 fakturowana
- zastosowanie w zakresie temperatur od -40°C do +100°C
- kolor: 6 czerwonych, osiowo przebiegających pasków na czarnym tle



Średnica wewn.	Średnica wewn. 8 (mm)	Grubość ścianki	Ciśnienie robocze	Ciśnienie rozrywające	Promień zagięcia	Waga	Długość węża	Op. zbior.	J. op.	Nr katalogowy	Cena sprz. netto
cal		mm	bar	bar	mm	g/m	m				€
1/2	13,0	3,3	20	60	50	245	40	1 rolka	1 rolka	02297745	227,10
3/4	19,0	4,0	20	60	65	435	40	1 rolka	1 rolka	02297746	393,30
1	25,0	4,5	20	60	110	580	40	1 rolka	1 rolka	02297747	532,42
1.1/4	32,0	5,5	15	45	170	890	40	1 rolka	1 rolka	04410020	821,94

Pozostałe wymiary dostępne na zapytanie.

Wąż do wody EURO TRIX®

ContiTech

- wysoka elastyczność, wytrzymałość, odporny na zginanie i supłanie
- nie zawiera LABS, środków antyadhezyjnych i tłuszczów
- odporny na działanie ozonu, czynników atmosferycznych, promieni UV
- bezpieczna eksploatacja w ruchomych lub stacjonarnych systemach przewodów rurowych
- zakres zastosowania: przemysł, budownictwo, handel, rolnictwo, kształtowanie krajobrazu i ogrodnictwo, gminy, floty
- czarna, pozbawiona porów, gładka powłoka wewnętrzna z EPDM
- nośnik ciśnienia z przędzy syntetycznej
- powłoka zewnętrzna z EPDM
- zastosowanie w zakresie temperatur od -20°C do +100°C
- kolor: 6 pomarańczowych, osiowo przebiegających pasków na czarnym tle



Średnica wewn.	Średnica wewn. (mm)	Grubość ścianki	Ciśnienie robocze	Ciśnienie rozrywające	Promień zagięcia	Waga	Długość węża	Op. zbior.	J. op.	Nr katalogowy	Cena sprz. netto
cal		mm	bar	bar	mm	g/m	m				€
1/2	13,0	3,5	15	45	50	265	40	1 rolka	1 rolka	04410023	129,34
3/4	19,0	4,0	15	45	70	435	40	1 rolka	1 rolka	04410024	192,52
1	25,0	4,5	15	45	120	580	40	1 rolka	1 rolka	04410025	256,44

Pozostałe wymiary dostępne na zapytanie.

Wąż uniwersalny Orange Stripes

- bardzo elastyczny
- odporny na ozon, starzenie, warunki atmosferyczne i ciepło
- odpowiedni do powietrza, gorącej i słonej wody
- czarna, gładka powłoka wewnętrzna z EPDM, przewodząca prąd elektryczny
- powłoka zewnętrzna z EPDM z 4 pomarańczowymi paskami
- ciśnienie robocze 20 barów
- zastosowanie w zakresie temperatur $-40\text{ }^{\circ}\text{C}$ do $+95\text{ }^{\circ}\text{C}$ (krótkoterminowo do $100\text{ }^{\circ}\text{C}$)



Średnica wewn. mm	Średnica wewn. (cale)	Średnica zewn. mm	Ciśnienie robocze bar	Waga kg/m	Długość węża m	Op. zbior.	J. op.	Nr katalogowy	Cena sprz. netto €
19	3/4	27	20	0,42	40	1 rolka	1 rolka	04438888	175,16
13	1/2	20	20	0,23	40	1 rolka	1 rolka	04438887	119,24
25	1	34	20	0,60	40	1 rolka	1 rolka	04438889	232,58

Wąż uniwersalny UNITRIX® 60

ContiTech

- bardzo elastyczny i wytrzymały
- nie zawiera LABS, środków antyadhezyjnych i tłuszczów
- przewodzący prąd elektryczny, $R < 106\ \Omega/\text{przewód}$
- odporny na działanie ozonu, czynników atmosferycznych, promieni UV
- odporny na olej, smar oraz chemikalia
- może być stosowany ze sprężarkami, pompami bębnowymi i agregatami
- przeznaczony do benzyny, oleju mineralnego, oleju napędowego, nafty, oleju opałowego i smarującego, sprężonego powietrza zawierającego olej, do zimnej i gorącej wody (z i bez dodatków myjących), olejów roślinnych i tłuszczu zwierzęcych, propanu, butanu, rozcieńczonych kwasów, alkoholi technicznych, pestycydów, roztworów soli
- zakres zastosowania: budowa maszyn, przemysł budowlany, rolnictwo i leśnictwo, warsztaty, kamieniołomy, żegluga, kolej
- przemysł, przemysł olejów mineralnych, przemysł chemiczny lub petrochemiczny
- czarna, pozbawiona porów, gładka powłoka wewnętrzna z NBR
- nośnik ciśnienia z przędzy syntetycznej
- powłoka zewnętrzna z NBR
- ciśnienie rozrywające 60 barów/870 psi
- zastosowanie w zakresie temperatur od $-25\text{ }^{\circ}\text{C}$ do $+85\text{ }^{\circ}\text{C}$
- kolor: 6 brązowych osiowo przebiegających pasków na czarnym tle



Średnica wewn. cal	Średnica wewn. (mm)	Grubość ścianki mm	Ciśnienie robocze bar	Promień zagięcia mm	Waga g/m	Długość węża m	Kod KEP	Op. zbior.	J. op.	Nr katalogowy	Cena sprz. netto €
3/8	10,0	3,75	20	40	250	50		1 rolka	1 rolka	04422232	423,94
1/2	13,0	4,00	20	55	320	50		1 rolka	1 rolka	04422233	523,58
3/4	19,0	5,00	20	85	550	50		1 rolka	1 rolka	04422235	866,68
1	25,0	5,50	20	115	760	50	☒	1 rolka	1 rolka	04422236	1.188,16

Pozostałe wymiary dostępne na zapytanie.

Wąż uniwersalny UNITRIX® 80

ContTech

- bardzo elastyczny i wytrzymały
- nie zawiera środków antyadhezyjnych i tłuszczów
- przewodzący prąd elektryczny niezależnie od długości, R<106 Ω
- odporny na działanie ozonu, czynników atmosferycznych, promieni UV
- odporny na olej, smar oraz chemikalia
- może być stosowany ze sprężarkami, pompami błęnowymi i agregatami
- przeznaczony do benzyny, oleju mineralnego, oleju napędowego, nafty, oleju opałowego i smarującego, sprężonego powietrza zawierającego olej, do zimnej i gorącej wody (z i bez dodatków myjących), olejów roślinnych i tłuszczów zwierzęcych, propanu, butanu, rozcieńczonych kwasów, alkoholi technicznych, pestycydów, roztworów soli
- zakres zastosowania: budowa maszyn, przemysł budowlany, rolnictwo i leśnictwo, warsztaty, kamieniołomy, żegluga, kolej
- przemysł, przemysł olejów mineralnych, przemysł chemiczny lub petrochemiczny
- czarna, pozbawiona porów, gładka powłoka wewnętrzna z NBR
- nośnik ciśnienia z przędzy syntetycznej
- powłoka zewnętrzna z NBR, od średnicy nominalnej 32 z gumy chloroprenowej, fakturowana
- ciśnienie rozrywające 80 barów/1160 psi
- zastosowanie w zakresie temperatur od -40°C do +85°C
- kolor: 6 osiowo przebiegających pasków w kolorze oliwkowym na czarnym tle



Średnica wewn. cal	Średnica wewn. (mm)	Grubość ścianki mm	Ciśnienie robocze bar	Promień zagięcia mm	Waga g/m	Długość węża m	Kod KEP	Op. zbior.	J. op.	Nr katalogowy	Cena sprz. netto €
3/8	10,0	4,0	33	40	260	50		1 rolka	1 rolka	04422239	543,32
1/2	13,0	4,5	33	55	370	50		1 rolka	1 rolka	04422240	662,70
3/4	19,0	6,0	33	85	680	50		1 rolka	1 rolka	04422242	1.118,60
1	25,0	6,0	33	115	840	50	☒	1 rolka	1 rolka	04422243	1.504,94

Pozostałe wymiary dostępne na zapytanie.

Wąż do wody Irriflex

- elastyczny i wygodny w użyciu
- wielowarstwowa struktura
- niska ścieralność
- odporny na zginanie
- odporny na promieniowanie UV i działanie warunków atmosferycznych
- wykonanie zgodne z rozporządzeniem REACH
- wykonany w technologii TNT zabezpieczającej przed skręcaniem
- zastosowanie w zakresie temperatur -15 °C do +60 °C

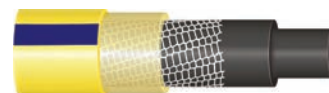

Średnica wewn. (cale)	Grubość ścianki mm	Ciśnienie robocze bar	Długość węża m	Op. zbior.	J. op.	Nr katalogowy	Cena sprz. netto €
1/2	2,30	9	25	1 rolka	1 rolka	04263261	25,52
1/2	2,30	9	50	1 rolka	1 rolka	04263262	51,04
3/4	2,85	8	25	1 rolka	1 rolka	04263263	40,40
3/4	2,85	8	50	1 rolka	1 rolka	04263264	80,80
1	3,05	8	25	1 rolka	1 rolka	04263265	53,86
1	3,05	8	50	1 rolka	1 rolka	04263266	107,74

Wąż do wody Irriflex, ze złączem

- złącza kompatybilne z systemem GEKA®
- elastyczny i wygodny w użyciu
- wielowarstwowa struktura
- niska ścieralność
- odporny na zginanie
- odporny na promieniowanie UV i działanie warunków atmosferycznych
- wykonanie zgodne z rozporządzeniem REACH
- wykonany w technologii TNT zabezpieczającej przed skręcaniem
- zastosowanie w zakresie temperatur -15 °C do +60 °C



Średnica wewn. (cale)	Grubość ścianki mm	Ciśnienie robocze bar	Długość węża m	Op. zbior.	J. op.	Nr katalogowy	Cena sprz. netto €
1/2	2,30	9	25	1 rolka	1 rolka	04361032	34,68
1/2	2,30	9	50	1 rolka	1 rolka	04361033	60,26
3/4	2,85	8	25	1 rolka	1 rolka	04361036	49,56
3/4	2,85	8	50	1 rolka	1 rolka	04361037	90,12
1	3,05	8	25	1 rolka	1 rolka	04361038	68,80
1	3,05	8	50	1 rolka	1 rolka	04361039	122,80

Wąż ssący i ciśnieniowy z PVC

- elastyczny w obsłudze
- do wody, kwasów, ług i zasad w wielu dziedzinach przemysłu i rolnictwa
- wąż z miękkiego PVC z wewnętrzną spiralą z twardego PVC, gładki wewnątrz i na zewnątrz
- kolor zielono-przezroczysty z białą spiralą
- próżnia 6 MWS
- zastosowanie w zakresie temperatur -5°C do $+60^{\circ}\text{C}$



Uwaga: pozostałe elementy armatury do węża dostępne na zapytanie.

Średnica wewn. (cale)	Średnica wewn. mm	Średnica zewn. mm	Ciśnienie robocze bar	Długość węża m	Op. zbior.	J. op.	Nr katalogowy	Cena sprz. netto €
3/4	19	23,8	7	25	1 sztuka	1 sztuka	03797077	46,70
3/4	19	23,8	7	50	1 sztuka	1 sztuka	04438958	93,38
1	25	30,6	7	25	1 sztuka	1 sztuka	03797078	56,02
1	25	30,6	7	50	1 sztuka	1 sztuka	04438959	112,06
1.1/4	32	37,6	7	25	1 sztuka	1 sztuka	03797079	87,38
1.1/4	32	37,6	7	50	1 sztuka	1 sztuka	04438960	174,74
1.1/2	38	44,4	6	25	1 sztuka	1 sztuka	03797080	117,40
1.1/2	38	44,4	6	50	1 sztuka	1 sztuka	04438961	234,78
2	50	56,8	5	25	1 sztuka	1 sztuka	04438962	161,42

Pozostałe wymiary dostępne na zapytanie.

Wąż ssący, zielony, w zestawie

- elastyczny wąż PVC
- wzmocniony sztywną spiralą z twardego PCV odporną na uderzenia
- gładka powłoka wewnętrzna gwarantuje niski spadek ciśnienia przy możliwie najwyższym natężeniu przepływu
- falista powłoka zewnętrzna zapewnia optymalną wytrzymałość na zginanie
- odpowiedni do różnych substancji chemicznych
- zabezpieczony przed działaniem czynników atmosferycznych
- zastosowanie: wodociągi domowe/pompy
- wąż z miękkiego PVC z wewnętrzną spiralą z twardego PVC
- armatura: zawór stopowy i armatura przyłączeniowa wykonane z mosiądzu
- wąż w kolorze zielonym, przezroczysty
- zastosowanie w zakresie temperatur od -5°C do $+60^{\circ}\text{C}$



Gwint wewn./zewn. cal	Długość węża m	Op. zbior.	J. op.	Nr katalogowy	Cena sprz. netto €
1	4	1 sztuka	1 sztuka	04515028	43,94
1	7	1 sztuka	1 sztuka	04515027	49,68

Wąż ssący i ciśnieniowy z PVC

- elastyczny
- do odprowadzania i transportu cieczy i płynnych środków spożywczych
- do zastosowań w rolnictwie i systemach nawadniających
- zgodny z EU 10/2011 kat. A, B, C i D2 w przemyśle
- z miękkiego PVC
- wzmocniony spiralą ze stali sprężynowej
- gładki wewnątrz i na zewnątrz
- zastosowanie w zakresie temperatur -15°C do 65°C
- odporność próżniowa przy 20°C : 0,9 bara



Średnica wewn. mm	Średnica wewn. (cale)	Średnica zewn. mm	Ciśnienie robocze bar	Promień zagięcia mm	Waga kg/m	Długość węża m	Op. zbior.	J. op.	Nr katalogowy	Cena sprz. netto €
19	3/4	26,0	11	–	0,380	25	1 sztuka	1 sztuka	04438965	113,16
25	1	29,4	10	66	0,426	25	1 sztuka	1 sztuka	04446053	157,32
32	1 1/4	40,4	9	96	0,717	25	1 sztuka	1 sztuka	04438964	218,96
38	1 1/2	47,0	9	114	0,896	25	1 sztuka	1 sztuka	04438963	262,66

Pozostałe wymiary dostępne na zapytanie.

Złucze do węża GEKA®, z mosiądzu

- rozstaw zaczeów 40 mm
- możliwość łączenia ze sobą i wszystkimi modelami GEKA® plus
- wykonane z mosiądzu
- w standardzie z wysokowydajnym, kształtowym pierścieniem uszczelniającym GEKA® Form 200 NBR (80200C)
- ciśnienie robocze maks.10 barów
- zastosowanie w zakresie temperatur ok. -5 °C do +100 °C (w zależności od jakości pierścienia uszczelniającego)

Wielkość węża	Średnica węża w świetle	Op. zbior.	J. op.	Nr katalogowy	Cena sprz. netto
cal	mm				€
1/2	13	1 sztuka	1 sztuka	04365981	3,04
3/4	19	1 sztuka	1 sztuka	04365982	3,16
1	25	1 sztuka	1 sztuka	04365983	3,70
1.1/4	32	1 sztuka	1 sztuka	04365993	4,34
1.1/2	38	1 sztuka	1 sztuka	04365998	6,78



Złucze gwintowane GEKA®, z gwintem wewnętrznym, z mosiądzu

- rozstaw zaczeów 40 mm
- możliwość łączenia ze sobą i wszystkimi modelami GEKA® plus
- wykonane z mosiądzu
- w standardzie z wysokowydajnym, kształtowym pierścieniem uszczelniającym GEKA® Form 200 NBR (80200C)
- ciśnienie robocze maks.10 barów
- zastosowanie w zakresie temperatur ok. -5 °C do +100 °C
- gwint wewnętrzny

Gwint	Op. zbior.	J. op.	Nr katalogowy	Cena sprz. netto
cal				€
1/2	1 sztuka	1 sztuka	04365984	3,10
3/4	1 sztuka	1 sztuka	04365985	3,10
1	1 sztuka	1 sztuka	04365986	3,16
1.1/4	1 sztuka	1 sztuka	04365991	4,08
1.1/2	1 sztuka	1 sztuka	04521236	4,12



Złucze gwintowane GEKA®, z gwintem zewnętrznym, z mosiądzu

- rozstaw zaczeów 40 mm
- możliwość łączenia ze sobą i wszystkimi modelami GEKA® plus
- wykonane z mosiądzu
- w standardzie z wysokowydajnym, kształtowym pierścieniem uszczelniającym GEKA® Form 200 NBR (80200C)
- ciśnienie robocze maks.10 barów
- zastosowanie w zakresie temperatur ok. -5 °C do +100 °C
- gwint zewnętrzny

Gwint	Op. zbior.	J. op.	Nr katalogowy	Cena sprz. netto
cal				€
1/2	1 sztuka	1 sztuka	04365987	3,10
3/4	1 sztuka	1 sztuka	04365988	3,10
1	1 sztuka	1 sztuka	04365989	3,16
1.1/4	1 sztuka	1 sztuka	04365992	4,08
1.1/2	1 sztuka	1 sztuka	04521237	3,84



Zaślepka GEKA®, z mosiądzu, na blistrze

- rozstaw zaczepek 40 mm
- możliwość łączenia ze sobą i wszystkimi modelami GEKA® plus
- wykonana z mosiądzu
- w standardzie z wysokowydajnym, kształtowym pierścieniem uszczelniającym GEKA® Form 200 NBR (80200C)
- ciśnienie robocze maks. 10 barów
- zastosowanie w zakresie temperatur ok. -5 °C do +100 °C

	Op. zbior.	J. op.	Nr katalogowy	Cena sprz. netto €
	1 sztuka	1 sztuka	04365990	3,08

GEKA



Pierścień uszczelniający kształtowy, wysokowydajny GEKA® Form 200

- wykonany z NBR
- zastosowanie w zakresie temperatur do +90 °C
- do wszystkich szybkozłącz GEKA® (z wyjątkiem GEKA® plus)
- opakowanie zawiera 2 sztuki

Kolor	Zdatność do wody pitnej	Op. zbior.	J. op.	Nr katalogowy	Cena sprz. netto €
czarny	nie	1 sztuka	1 sztuka	01202938	0,94

GEKA



Złącze do węża GEKA® plus

- rozstaw zaczepek 40 mm
- możliwość łączenia ze sobą
- kompatybilne ze wszystkimi pozostałymi modelami GEKA®
- wykonane z mosiądzu
- w standardzie z wysokowydajnym pierścieniem uszczelniającym Form NBR 300 C
- tulejka o charakterystycznym profilu żebrzanym, który chroni wąż i gwarantuje pewne osadzenie
- nadaje się do połączeń zaciskami i tulejami zaciskowymi
- ciśnienie robocze maks. 40 barów

Wielkość węża		Średnica węża w świetle		Op. zbior.	J. op.	Nr katalogowy	Cena sprz. netto €
cal	mm						
1/2	13	1 sztuka	1 sztuka			02314653	3,64
5/8	16	1 sztuka	1 sztuka			03575263	3,86
3/4	19	1 sztuka	1 sztuka			02314654	3,82
1	25	1 sztuka	1 sztuka			02314655	4,58
1.1/4	32	1 sztuka	1 sztuka			02314656	5,86
1.1/2	38	1 sztuka	1 sztuka			03819929	7,74

GEKA



Złącze gwintowane GEKA® plus, z gwintem wewnętrznym

- rozstaw zaczepek 40 mm
- możliwość łączenia ze sobą
- kompatybilne ze wszystkimi pozostałymi modelami GEKA®
- wykonane z mosiądzu
- w standardzie z wysokowydajnym, kształtowym pierścieniem uszczelniającym NBR 300 C
- od strony gwintu z płaskim pierścieniem uszczelniającym z gumy styrenowo-butadienowej (SBR)
- ciśnienie robocze maks. 40 barów
- gwint wewnętrzny

Gwint	Op. zbior.	J. op.	Nr katalogowy	Cena sprz. netto €
cal				
1/2	1 sztuka	1 sztuka	02314657	3,90
3/4	1 sztuka	1 sztuka	02314658	3,90
1	1 sztuka	1 sztuka	02314659	4,00
1.1/4	1 sztuka	1 sztuka	02314660	4,84
1.1/2	1 sztuka	1 sztuka	04521233	5,40

GEKA



Złącze gwintowane GEKA® plus, z gwintem zewnętrznym

- rozstaw zaczeń 40 mm
- możliwość łączenia ze sobą
- kompatybilne ze wszystkimi pozostałymi modelami GEKA®
- wykonane z mosiądzu
- w standardzie z wysokowydajnym, kształtowym pierścieniem uszczelniającym NBR 300 C
- ciśnienie robocze maks. 40 barów
- gwint zewnętrzny

Gwint cal	Op. zbior.	J. op.	Nr katalogowy	Cena sprz. netto €
1/2	1 sztuka	1 sztuka	02314661	3,62
3/4	1 sztuka	1 sztuka	02314662	3,62
1	1 sztuka	1 sztuka	02314663	3,66
1.1/4	1 sztuka	1 sztuka	02314664	4,80
1.1/2	1 sztuka	1 sztuka	04521234	5,60

Zaślepka GEKA® plus (końcówka)

- rozstaw zaczeń 40 mm
- możliwość łączenia ze sobą
- kompatybilna ze wszystkimi pozostałymi modelami GEKA®
- do wszystkich szybkozłączy GEKA® plus i GEKA® plus 2000
- wykonana z mosiądzu
- w standardzie z wysokowydajnym, kształtowym pierścieniem uszczelniającym NBR 300 C
- z otworem
- ciśnienie robocze maks. 40 barów

Op. zbior.	J. op.	Nr katalogowy	Cena sprz. netto €
1 sztuka	1 sztuka	02314665	4,00

Pierścień uszczelniający kształtowy, wysokowydajny GEKA® plus Form 300

- wykonany z NBR (perbunan)
- zastosowanie w zakresie temperatur: stała temperatura pracy ok. -10 °C do +90 °C, krótkoterminowo -10 °C do +120 °C
- twardość w skali Shore'a: 65° Shore ± 5° Shore DIN 53505A
- zakres zastosowań: NBR odporny na oleje i benzynę, niekorzystny wpływ mediów utleniających
- wyposażenie standardowe wszystkich szybkozłączy GEKA® plus z mosiądzu, mosiądzu chromowanego i tworzywa sztucznego
- opakowanie zawiera 2 sztuki

Kolor	Zdatność do wody pitnej	Op. zbior.	J. op.	Nr katalogowy	Cena sprz. netto €
czarny	nie	1 sztuka	1 sztuka	02314666	1,04

Złącze do węża GEKA® Z plus, skręcane

- rozstaw zaczeń 40 mm
- dwuczęściowe
- łącznik do węża i nakrętka mocująca z mosiądzu
- pierścień zaciskowy z polipropylenu
- ciśnienie robocze 20 barów
- zastosowanie w zakresie temperatur -10 °C do +100 °C (w zależności od jakości pierścienia uszczelniającego)

Wielkość węża cal	Średnica węża w świetle mm	Op. zbior.	J. op.	Nr katalogowy	Cena sprz. netto €
1/2	13	1 sztuka	1 sztuka	03649947	6,68
3/4	19	1 sztuka	1 sztuka	03649948	8,36

GEKA



GEKA



GEKA



GEKA



Złącze do węża GEKA® plus 2000



- rozstaw zaczepek 40 mm
- do ruchomych systemów węży i/lub rur
- tulejka obrotowa osiowo w zakresie 360° zapobiega uciążliwemu supłaniu i zginaniu węża
- wykonane z mosiądzu
- w standardzie z wysokowydajnymi, kształtowymi pierścieniami uszczelniającymi NBR w kolorze czarnym
- ciśnienie robocze 40 barów
- odporność na działanie próżni do 10 m słupa wody
- zastosowanie w zakresie temperatur od -0 °C do +100 °C

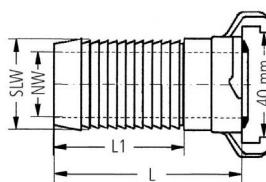

Wielkość węża cal	Średnica węża w świetle mm	Średnica nominalna mm	L mm	L 1 mm	Op. zbior.	J. op.	Nr katalogowy	Cena sprz. netto €
1/2	13	11	60	36	1 sztuka	1 sztuka	01202957	15,08
3/4	19	16	60	36	1 sztuka	1 sztuka	01202958	15,72
1	25	21	67	40	1 sztuka	1 sztuka	01202959	16,70

Złącze kątowe do węża GEKA® plus 2000



- rozstaw zaczepek 40 mm
- do ruchomych systemów węży i/lub rur
- tulejka obrotowa osiowo w zakresie 360° zapobiega uciążliwemu supłaniu i zginaniu węża
- wykonane z mosiądzu 2-częściowe w standardzie z wysokowydajnymi, kształtowymi pierścieniami uszczelniającymi NBR w kolorze czarnym
- ciśnienie robocze 40 barów
- odporność na działanie próżni do 10 m słupa wody
- zastosowanie w zakresie temperatur od -0 °C do +100 °C

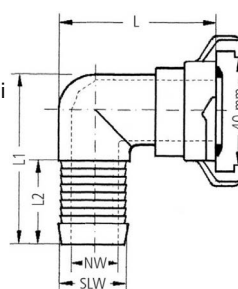

Wielkość węża cal	Średnica węża w świetle mm	Średnica nominalna mm	L mm	L 1 mm	L 2 mm	Op. zbior.	J. op.	Nr katalogowy	Cena sprz. netto €
1/2	13	11	48	51	32	1 sztuka	1 sztuka	01202961	17,18
3/4	19	15	54	55	30	1 sztuka	1 sztuka	01202962	17,48
1	25	21	59	64	31	1 sztuka	1 sztuka	01202963	22,20

Złącze gwintowane GEKA® plus 2000, z gwintem wewnętrznym



- rozstaw zaczepek 40 mm
- do ruchomych systemów węży i/lub rur
- tulejka obrotowa osiowo w zakresie 360° zapobiega uciążliwemu supłaniu i zginaniu węża
- od strony gwintu z płaskim pierścieniem uszczelniającym z gumy styrenowo-butadienowej (SBR)
- wykonane z mosiądzu 2-częściowe w standardzie z wysokowydajnymi, kształtowymi pierścieniami uszczelniającymi NBR w kolorze czarnym
- ciśnienie robocze 40 barów
- odporność na działanie próżni do 10 m słupa wody
- zastosowanie w zakresie temperatur od -0 °C do +100 °C

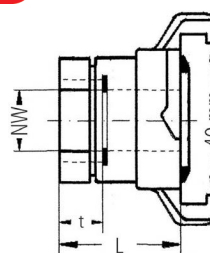

Gwint cal	Średnica nominalna mm	L mm	Rozmiar klucza mm	Op. zbior.	J. op.	Nr katalogowy	Cena sprz. netto €
1/2	18	30	30	1 sztuka	1 sztuka	02298251	16,14
3/4	19	36	32	1 sztuka	1 sztuka	02298304	16,28
1	19	38	38	1 sztuka	1 sztuka	02298305	16,70

Złącze gwintowane GEKA® plus 2000, z gwintem zewnętrznym



- rozstaw zaczepów 40 mm
- do ruchomych systemów węży i/lub rur
- tulejka obrotowa osiowo w zakresie 360° zapobiega uciążliwemu supłaniu i zginaniu węża
- od strony gwintu z płaskim pierścieniem uszczelniającym wykonanym z EWP 210
- wykonane z mosiądzu 2-częściowe w standardzie z wysokowydajnymi, kształtowymi pierścieniami uszczelniającymi NBR w kolorze czarnym
- ciśnienie robocze 40 barów
- odporność na działanie próżni do 10 m słupa wody
- zastosowanie w zakresie temperatur od -0 °C do +100 °C

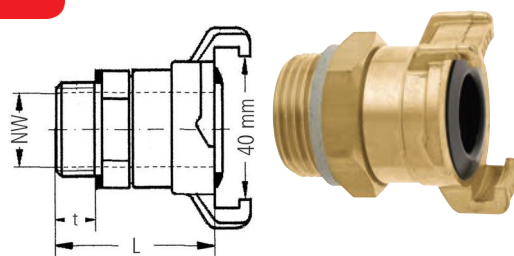

Gwint cal	Rozmiar klucza mm	Średnica nominalna mm	L mm	Op. zbior.	J. op.	Nr katalogowy	Cena sprz. netto €
1/2	30	14	45	1 sztuka	1 sztuka	02298252	17,44
3/4	32	18	45	1 sztuka	1 sztuka	02298306	18,34
1	38	25	46	1 sztuka	1 sztuka	02298307	20,04

Złącze do węża GEKA® plus, do węży ssących i wysokociśnieniowych



- z pierścieniem gwintowanym (odkręcić pierścień gwintowane, sprężnąć, dokręcić pierścień)
- całkowicie szczelne i zabezpieczone przed samoczynnym poluzowaniem za pomocą wypustek zabezpieczających i pierścieni gwintowanych
- w standardzie z kształtowymi pierścieniami uszczelniającymi NBR 220 C
- tulejka o charakterystycznym profilu żebrowanym, który chroni wąż i gwarantuje pewne osadzenie
- nadaje się do połączeń zaciskami i tulejami zaciskowymi
- ciśnienie robocze maks. 50 barów
- do wody, węży ssących i wysokociśnieniowych, urządzeń ciśnieniowych i pompujących itp. do zastosowań w przemyśle, budownictwie i rolnictwie, jak również ogrodnictwie

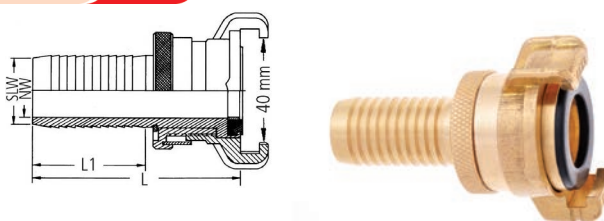

Wielkość węża cal	Średnica węża w światle mm	Średnica nominalna mm	L mm	L 1 mm	Op. zbior.	J. op.	Nr katalogowy	Cena sprz. netto €
1/2	13	10	67	31	1 sztuka	1 sztuka	02298500	11,52
3/4	19	15	71	35	1 sztuka	1 sztuka	01202925	12,54
1	25	20	76	42	1 sztuka	1 sztuka	01202927	14,16
1.1/4	32	28	82	46	1 sztuka	1 sztuka	02298501	19,10

Złącze gwintowane GEKA® plus, do węży ssących i wysokociśnieniowych, z gwintem zewnętrznym



- wykonane z mosiądzu
- całkowicie szczelne we wszystkich zakresach tłoczenia i ssania oraz w stanie bezciśnieniowym
- zabezpieczone przed samoczynnym poluzowaniem za pomocą wypustek zabezpieczających i pierścieni gwintowanych
- w standardzie z kształtowymi pierścieniami uszczelniającymi NBR 220 C
- ciśnienie robocze maks. 50 barów
- zastosowanie w zakresie temperatur od -5°C do +100°C

Gwint cal	Średnica nominalna mm	L mm	Rozmiar klucza mm	Op. zbior.	J. op.	Nr katalogowy	Cena sprz. netto €
3/4	20	60	24	1 sztuka	1 sztuka	02298504	14,78
1	20	62	24	1 sztuka	1 sztuka	02298505	21,56

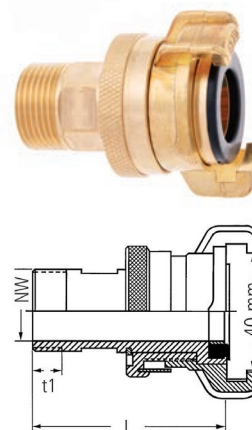

Złącze do węża GEKA® SD, z mosiądzu

- łącznik do węża i część gwintowana z mosiądzu
- w standardzie z kształtowymi pierścieniami uszczelniającymi GEKA® Form 220 C NBR do węży ssących i wysokociśnieniowych
- ciśnienie robocze maks. 25 barów
- zastosowanie w zakresie temperatur od -10°C do +90°C
- całkowicie szczelne we wszystkich zakresach tłoczenia i ssania oraz w stanie bezcisnieniowym

Wielkość węża	Średnica węża w świetle	Op. zbior.	J. op.	Nr katalogowy	Cena sprz. netto
cal	mm				€
1/2	13	1 sztuka	1 sztuka	04365996	8,44
3/4	19	1 sztuka	1 sztuka	04365994	9,02
1	25	1 sztuka	1 sztuka	04365995	10,46
1.1/4	32	1 sztuka	1 sztuka	04365997	14,52

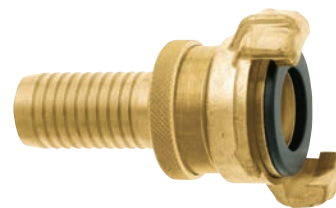
Złącze gwintowane GEKA® SD, z mosiądzu, z gwintem zewnętrznym

- łącznik do węża i część gwintowana z mosiądzu
- ciśnienie robocze maks. 25 barów
- w standardzie z kształtowymi pierścieniami uszczelniającymi GEKA® Form 220 C NBR do węży ssących i wysokociśnieniowych
- zastosowanie w zakresie temperatur od -10°C do +90°C
- całkowicie szczelne we wszystkich zakresach tłoczenia i ssania oraz w stanie bezcisnieniowym

Gwint	Rozmiar klucza	Op. zbior.	J. op.	Nr katalogowy	Cena sprz. netto
cal	mm				€
3/4	24	1 sztuka	1 sztuka	04366000	14,98
1	24	1 sztuka	1 sztuka	04366001	16,72



Rozdzielacz GEKA® plus, z mosiądzu

- szybkozłącze GEKA® plus do węży o średnicach od 3/8" do 1,1/2", mocowanie stałe
- wykonany z mosiądzu
- w standardzie z opatentowanymi kształtowymi pierścieniami uszczelniającymi Form 300 NBR (300C)
- zastosowanie w zakresie temperatur od -10°C do +90°C

Wymiar nominalny	Op. zbior.	J. op.	Nr katalogowy	Cena sprz. netto
cal				€
1/2	1 sztuka	1 sztuka	02298625	29,92



Rozdzielacz GEKA®

- wykonany z mosiądzu
- gwint wewnętrzny G 3/4"
- gwint zewnętrzny 2 x G 3/4"

Wymiar nominalny	Op. zbior.	J. op.	Nr katalogowy	Cena sprz. netto
cal				€
1/2	1 sztuka	1 sztuka	02298263	4,26



Rozdzielacz GEKA®, z przyłączem sprzęgającym

- wykonany z mosiądzu
- w standardzie z wysokowydajnym, kształtowym pierścieniem uszczelniającym GEKA® Form 200 NBR (80200C)
- zastosowanie w zakresie temperatur od -10°C do +90°C
- do węży o rozmiarach od 3/8" do 1 1/2"

Wymiar nominalny	Op. zbior.	J. op.	Nr katalogowy	Cena sprz. netto
cal				€
1/2	1 sztuka	1 sztuka	03072077	12,00



Zawór dwudrożny GEKA®, odlew z mosiądzu, z przyłączem węża



- odlew z mosiądzu
- możliwość regulacji poszczególnych zaworów
- obrotowa nakrętka złączkowa 3/4"
- wyloty z przyłączem do węża 1/2"

Wymiar nominalny	Op. zbior.	J. op.	Nr katalogowy	Cena sprz. netto
cal				€
1/2	1 sztuka	1 sztuka	02298265	23,40



Zawór dwudrożny GEKA®, odlew z mosiądzu, z przyłączem węża



- możliwość regulacji poszczególnych zaworów
- z szybkozłączem

Wymiar nominalny	Op. zbior.	J. op.	Nr katalogowy	Cena sprz. netto
cal				€
1/2	1 sztuka	1 sztuka	03072078	21,42



Dysza rozpylająca GEKA®, z tulejką do węża GEKA® plus



- wykonana z mosiądzu
- z możliwością wyłączenia przepływu wody
- bezstopniowa regulacja dozowania ilości od rozpylania do pełnego strumienia
- stożkowe, metalowe uszczelnienie
- pomiędzy końcówką stożkową a dławnicą pierścieni z NBR

Wielkość węża	Średnica węża w świetle	Op. zbior.	J. op.	Nr katalogowy	Cena sprz. netto
cal	mm				€
1/2	13	1 sztuka	1 sztuka	01202920	9,92
3/4	19	1 sztuka	1 sztuka	01202922	14,30
1	25	1 sztuka	1 sztuka	02298456	29,32



Dysza rozpylająca GEKA® plus, z przyłączem GEKA® plus



- wykonana z mosiądzu
- z możliwością wyłączenia przepływu wody
- bezstopniowa regulacja dozowania ilości od rozpylania do pełnego strumienia
- do węży o rozmiarach od 3/8" do 1 1/2"

Wymiar nominalny	Op. zbior.	J. op.	Nr katalogowy	Cena sprz. netto
cal				€
1/2	1 sztuka	1 sztuka	01202919	14,12
3/4	1 sztuka	1 sztuka	01202921	17,34
1	1 sztuka	1 sztuka	02298617	30,62



Dysza rozpylająca GEKA®, z tulejką do węża GEKA®



- wykonana z mosiądzu
- możliwość przełączenia strumienia od rozproszonego do zwartego, a także wyłączenia przepływu wody, bezstopniowa regulacja przepływu

Wielkość węża	Średnica węża w świetle	Op. zbior.	J. op.	Nr katalogowy	Cena sprz. netto
cal	mm				€
1/2	13	1 sztuka	1 sztuka	04521229	3,56
3/4	19	1 sztuka	1 sztuka	04521230	7,04
1	25	1 sztuka	1 sztuka	04514877	10,98



Dysza rozpylająca GEKA®, ze złączem GEKA®

- wykonana z mosiądzu
- możliwość przełączenia strumienia od rozproszonego do zwartego, a także wyłączenia przepływu wody, bezstopniowa regulacja przepływu

Wymiar nominalny	Op. zbior.	J. op.	Nr katalogowy	Cena sprz. netto
cal				€
1/2	1 sztuka	1 sztuka	04521231	6,70
3/4	1 sztuka	1 sztuka	04521232	8,44
1	1 sztuka	1 sztuka	04021382	26,90



Dysza rozpylająca GEKA® plus, z tulejką do węża

- wykonana z mosiądzu
- z możliwością wyłączenia przepływu wody
- bezstopniowa regulacja dozowania ilości od rozpylania do pełnego strumienia

Wielkość węża	Średnica węża w świetle	Op. zbior.	J. op.	Nr katalogowy	Cena sprz. netto
cal	mm				€
1/2	13	1 sztuka	1 sztuka	01202939	6,18
3/4	19	1 sztuka	1 sztuka	01202940	8,80



Dysza rozpylająca GEKA® plus, z przyłączem GEKA® plus

- wykonana z mosiądzu
- z możliwością wyłączenia przepływu wody
- bezstopniowa regulacja dozowania ilości od rozpylania do pełnego strumienia

Wymiar nominalny	Op. zbior.	J. op.	Nr katalogowy	Cena sprz. netto
cal				€
1/2	1 sztuka	1 sztuka	01202947	12,74
3/4	1 sztuka	1 sztuka	01202948	14,14



Pistolet do czyszczenia, profesjonalny (dopuszczony do kontaktu z wodą pitną)

- uszczelki z dopuszczeniem KTW wg D2 i dopuszczeniem DVGW W270
- wykonany z mosiądzu z CW617N
- łatwa obsługa jedną ręką
- naciskając ergonomicznie ukształtowany uchwyt z różnym stopniem siły można otwierać zawór oraz płynnie regulować strumień od skoncentrowanego do mgiełki natryskowej
- możliwość zablokowania podczas pracy ciągłej
- wytrzymała gumowa powłoka EPDM pokrywająca cały pistolet, chroniąca przed uszkodzeniem, a także przed wymianą zimna i ciepła przepływającej przez niego wody
- odpowiedni dla wody gorącej do +50 °C
- ciśnienie wody 24 bary
- przyłącze: gwint wewnętrzny 1/2"
- przepustowość wody przy 5 barach ok. 25 l/min
- wykonany z wytrzymałego połączenia mosiądzu i stali nierdzewnej
- gwarancja długiej żywotności
- możliwość ustawienia formy strumienia wody za pomocą śruby regulacyjnej



Op. zbior.	J. op.	Nr katalogowy	Cena sprz. netto
			€
1 sztuka	1 sztuka	03318584	53,82

Pistolet do czyszczenia GEKA®plus, profesjonalny, z dopuszczeniem KTW (dopuszczony do kontaktu z wodą pitną)

- ok. 25% mniejsze zużycie wody
- 3 razy większa moc czyszczenia w porównaniu do konwencjonalnych pistoletów do czyszczenia
- odpowiedni dla wody pitnej
- zastosowane komponenty spełniają wymagania przepisów dotyczących wody pitnej, solidne połączenie mosiądzu i stali chromowej gwarantuje długą żywotność
- ergonomiczna konstrukcja zapewniająca pracę bez uczucia zmęczenia
- gumowana rękojeść chroni przed zimnem i gorącem oraz absorbuje wstrząsy mechaniczne
- gumowa otulina z EPDM odporna na kwasy i zasady
- łatwa podstawowa regulacja dyszy rozpylającej za pomocą pokrętła, bez użycia narzędzi
- klamra blokująca na dźwigni umożliwia pracę w trybie ciągłym
- naciskając dźwignię z różnym stopniem siły można płynnie regulować strumień od skoncentrowanego do mgiełki natryskowej
- obudowa z mosiądzu, zawór ze stali chromowanej
- przyłącze: gwint wewnętrzny 1/2"

	Op. zbior.	J. op.	Nr katalogowy	Cena sprz. netto €
	1 sztuka	1 sztuka	04438991	79,76

Pistolet do mycia Multiclean

- dysza rozpylająca z otworem o średnicy 2 mm
- pokrętło regulacyjne wykonane z mosiądzu do regulacji ilości i strumienia wody od strumienia pełnego do natrysku
- ergonomicznie ukształtowana rękojeść z tworzywa sztucznego
- niklowany kabłąk bezpieczeństwa
- obudowa z aluminium anodowanego; dźwignia, pokrętło, dysze, tulejki z mosiądzu; kabłąk ze stali niklowanej; nakładki na rękojeści z ultramidu; uszczelki z NBR
- ciśnienie robocze maks. 40 barów
- temperatura pracy od 5 °C do 90 °C

Przyłącze	Op. zbior.	J. op.	Nr katalogowy	Cena sprz. netto €
gwint wewnętrzny 1/2"	1 sztuka	1 sztuka	02793831	127,42

Pistolet do mycia Proficlean

- dysza rozpylająca z otworem o średnicy 2 mm
- z dźwignią i pokrętłem regulacyjnym
- wykonany z aluminium anodowanego bezbarwnie
- obudowa, pokrętło z aluminium anodowanego; dźwignia z tworzywa sztucznego; dysze, tulejki z mosiądzu niklowanego; kabłąk ze stali niklowanej; nakładki na rękojeści z ultramidu; uszczelki z NBR i FKM
- ciśnienie robocze maks. 25 barów
- temperatura pracy od 5 °C do 90 °C

Przyłącze	Op. zbior.	J. op.	Nr katalogowy	Cena sprz. netto €
gwint wewnętrzny 1/2"	1 sztuka	1 sztuka	04513891	102,74

GEKA

ewo
Since 1914ewo
Since 1914

Złącze gwintowane węży GEKA® plus 2000, obrotowe 360°, z gwintem zewnętrznym

- obrotowe osiowo w zakresie 360°
- stosowane wszędzie tam, gdzie konieczne jest zainstalowanie ruchomych węży i/lub systemów rurociągów
- eliminuje uciążliwe supłanie i zginanie węży
- uszczelnienie płaskie
- w standardzie z pierścieniami uszczelniającymi NBR (-30 °C do +100 °C) i pierścieniami zabezpieczającymi V2A
- odporne na rdzę
- do węży do wody, ssących i wysokociśnieniowych
- wykonane z mosiądzu CW614N
- odporność na ciśnienie do maks. 30 barów
- odporność na działanie próżni do 10 m słupa wody
- z profilem sześciokątnym

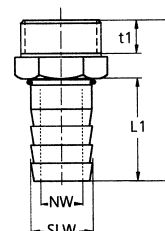

GEKA

Wielkość węży	Średnica węży w świetle	Średnica nominalna	L	L1	t1	Rozmiar klucza	Op. zbior.	J. op.	Nr katalogowy	Cena sprz. netto
cal	mm	mm	mm	mm	mm	mm	mm			€
1/2	13	10	42	17	10	21	1 sztuka	1 sztuka	02298259	8,54
1/2	13	10	45	26	10	30	1 sztuka	1 sztuka	02298308	9,88
3/4	19	15	53	32	10	30	1 sztuka	1 sztuka	02298309	10,68
1	25	21	58	37	12	36	1 sztuka	1 sztuka	02298310	17,82

Złącze gwintowane węży GEKA® plus 2000, obrotowe 360°, z gwintem wewnętrznym

- obrotowe osiowo w zakresie 360°
- stosowane wszędzie tam, gdzie konieczne jest zainstalowanie ruchomych węży i/lub systemów rurociągów
- eliminuje uciążliwe supłanie i zginanie węży
- uszczelnienie płaskie
- w standardzie z pierścieniami uszczelniającymi NBR (-30 °C do +100 °C) i pierścieniami zabezpieczającymi V2A
- odporne na rdzę
- do węży do wody, ssących i wysokociśnieniowych
- z mosiądzu CW614N
- odporność na ciśnienie do maks. 30 barów
- odporność na działanie próżni do 10 m słupa wody
- z profilem sześciokątnym

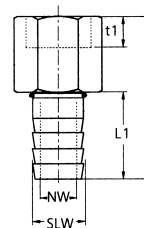

GEKA

Wielkość węży	Średnica węży w świetle	Średnica nominalna	L	L1	t1	Rozmiar klucza	Op. zbior.	J. op.	Nr katalogowy	Cena sprz. netto
cal	mm	mm	mm	mm	mm	mm	mm			€
1/2	13	10	53	26	10	32	1 sztuka	1 sztuka	02298260	12,62
3/4	19	15	62	32	10	32	1 sztuka	1 sztuka	02298311	20,36
3/4	19	15	72	32	10	36	1 sztuka	1 sztuka	02298312	14,60
1	25	21	76	40	10	36	1 sztuka	1 sztuka	02298313	25,42

Złącze gwintowane 1/3 GEKA® plus, z pierścieniem uszczelniającym i gwintem zewnętrznym

- wykonane z mosiądzu
- tulejka o charakterystycznym profilu żebrzonym, który chroni wąż i gwarantuje pewne osadzenie

Gwint	Wielkość węży	Średnica węży w świetle	Op. zbior.	J. op.	Nr katalogowy	Cena sprz. netto
cal	cal	mm				€
3/4	1/2	13	1 sztuka	1 sztuka	02299326	2,32
3/4	3/4	19	1 sztuka	1 sztuka	02298627	2,22
1	3/4	19	1 sztuka	1 sztuka	02298628	2,92
1	1	25	1 sztuka	1 sztuka	02298629	2,88
1.1/4	1	25	1 sztuka	1 sztuka	02298630	4,74
1.1/4	1.1/4	32	1 sztuka	1 sztuka	02298631	4,80
1.1/2	1.1/2	32	1 sztuka	1 sztuka	02298632	20,84

GEKA



Złaczce gwintowane 1/3 GEKA®, z gwintem zewnętrznym



- tulejka o charakterystycznym profilu żebrowanym, który chroni wąż i gwarantuje pewne osadzenie
- uszczelnienie płaskie
- wykonane z mosiądzu

Gwint	Wielkość węża	Średnica węża w świetle	Op. zbior.	J. op.	Nr katalogowy	Cena sprz. netto
cal	cal	mm				€
1/2	1/2	13	1 sztuka	1 sztuka	04521238	1,16
3/4	1/2	13	1 sztuka	1 sztuka	01202917	1,24
3/4	3/4	19	1 sztuka	1 sztuka	04521228	1,46
1	3/4	19	1 sztuka	1 sztuka	01202918	1,72
1	1	25	1 sztuka	1 sztuka	04521239	1,94
1.1/4	1	25	1 sztuka	1 sztuka	04521235	3,72



Złaczce gwintowane 2/3 GEKA®, z gwintem wewnętrznym



- tulejka o charakterystycznym profilu żebrowanym, który chroni wąż i gwarantuje pewne osadzenie
- wykonane z mosiądzu
- uszczelnienie płaskie z pierścieniem uszczelniającym

Gwint	Wielkość węża	Średnica węża w świetle	Op. zbior.	J. op.	Nr katalogowy	Cena sprz. netto
cal	cal	mm				€
3/4	1/2	13	1 sztuka	1 sztuka	01202908	1,84
1	3/4	19	1 sztuka	1 sztuka	01202910	2,38
1.1/4	1	25	1 sztuka	1 sztuka	01202912	4,40
3/4	3/4	19	1 sztuka	1 sztuka	01202909	1,94
1	1/2	13	1 sztuka	1 sztuka	01202911	2,42



Złaczce gwintowane 3/3 GEKA® plus, z gwintem wewnętrznym



- tulejka o charakterystycznym profilu żebrowanym, który chroni wąż i gwarantuje pewne osadzenie
- wykonane z mosiądzu CW614N/CW617N
- uszczelnienie płaskie z pierścieniem uszczelniającym

Gwint	Wielkość węża	Średnica węża w świetle	Op. zbior.	J. op.	Nr katalogowy	Cena sprz. netto
cal	cal	mm				€
3/4	1/2	13	1 sztuka	1 sztuka	01202915	2,86
1	3/4	19	1 sztuka	1 sztuka	01202916	4,12
1.1/4	1	25	1 sztuka	1 sztuka	01202950	7,18

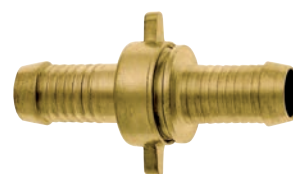

Złaczce kątowe GEKA® 90°, z gwintem wewnętrznym



- tulejka o charakterystycznym profilu żebrowanym, który chroni wąż i gwarantuje pewne osadzenie
- wykonane z mosiądzu
- uszczelnienie płaskie z pierścieniem uszczelniającym

Gwint	Wielkość węża	Średnica węża w świetle	Op. zbior.	J. op.	Nr katalogowy	Cena sprz. netto
cal	cal	mm				€
3/4	1/2	13	1 sztuka	1 sztuka	02299239	3,36
1	3/4	19	1 sztuka	1 sztuka	02299240	4,76



Złaczce do węża GEKA® (rura naprawcza)



- wykonane z mosiądzu
- z charakterystycznym profilem żebrowanym, który chroni wąż i gwarantuje pewne osadzenie

Wielkość węża	Średnica węża w świetle	L	Op. zbior.	J. op.	Nr katalogowy	Cena sprz. netto
cal	mm	mm				€
1/2	13	55	1 sztuka	1 sztuka	01202913	1,28
3/4	19	55	1 sztuka	1 sztuka	01202914	1,84
1	25	55	1 sztuka	1 sztuka	01202954	3,14
1.1/4	32	68	1 sztuka	1 sztuka	04021383	9,78



Zawór stopowy GEKA®, z mosiądzu

- z koszem ssawnym (odkręcanym)
- kosz w wykonaniu ze szczelinami
- nieobciążony sprężyną zawór z pierścieniem uszczelniającym NBR
- pomiędzy zaworem a koszem ssawnym uszczelka FIBER
- temperatura pracy: woda od 0 °C do +90 °C
- wykonany z mosiądzu

Gwint	Maks. ciśnienie robocze	B	A	Op. zbior.	J. op.	Nr katalogowy	Cena sprz. netto
cal	bar	mm	mm				€
3/4	10	45	71	1 sztuka	1 sztuka	02264202	7,02
1	10	51	80	1 sztuka	1 sztuka	02264203	8,42
1.1/4	8	61	93	1 sztuka	1 sztuka	02264204	12,54

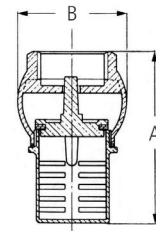

GEKA

Zawór stopowy GEKA®

- koszyk ssawny połączony na stałe z obudową zaworu
- koszyk z droбноoczkowego splotu stali chromowanej 1.4306
- zawór sprężynowy (funkcjonuje w każdym położeniu montażowym) z tworzywa sztucznego (nylon)
- z uszczelką NBR 65° Shore
- sprężyna powrotna ze stali chromowanej
- temperatura pracy: woda 0 °C do +90 °C, powietrze 20 °C do +100 °C

Gwint	Maks. ciśnienie robocze	B	A	Op. zbior.	J. op.	Nr katalogowy	Cena sprz. netto
cal	bar	mm	mm				€
3/4	10	42	82	1 sztuka	1 sztuka	02264205	4,28
1	10	47	91	1 sztuka	1 sztuka	02264206	5,40
1.1/4	8	59	108	1 sztuka	1 sztuka	02264209	7,62

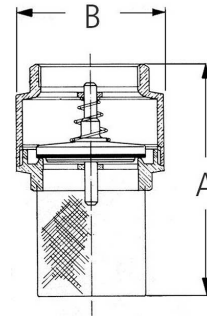

GEKA

NIERDZE WNE

Kosz ssawny GEKA®

- z droбноoczkowego splotu
- stal chromowana 1.4306
- kołnierz i gwint z tworzywa sztucznego (nylon)

Gwint	B	A	Op. zbior.	J. op.	Nr katalogowy	Cena sprz. netto
cal	mm	mm				€
3/4	33,0	57	1 sztuka	1 sztuka	02567065	1,50
1	41,5	69	1 sztuka	1 sztuka	02567066	1,82
1.1/4	50,0	75	1 sztuka	1 sztuka	02567067	2,28

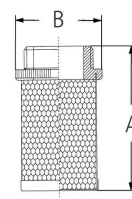

GEKA

NIERDZE WNE

Zawór przejściowy GEKA®

- z gwintem wewnętrznym
- korpus z mosiądzu, sprężyna powrotna ze stali chromowanej
- zawór sprężynowy (funkcjonuje w każdym położeniu montażowym)
- temperatura pracy: woda 0 °C do +90 °C, powietrze -20 °C do +100 °C

Gwint	Maks. ciśnienie robocze	B	A	Op. zbior.	J. op.	Nr katalogowy	Cena sprz. netto
cal	bar	mm	mm				€
3/4 - 3/4	12	42	53	1 sztuka	1 sztuka	02298296	5,30
1 - 1	12	47	60	1 sztuka	1 sztuka	02298297	6,76
1.1/4 - 1.1/4	10	59	66	1 sztuka	1 sztuka	02298298	10,18

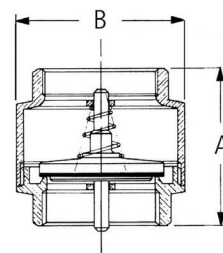

GEKA

Wąż budowlany, płaski

- z dwóch stron okuty złączami typu STORZ
- wykonany z wysokowytrzymałych włókien syntetycznych (poliester)
- warstwa wewnętrzna z mieszaniny gumy TPR i PCV
- podłączenie złącza za pomocą ocynkowanego drutu stalowego i gumowych tulei
- maks. temperatura pracy 45 °C
- ciśnienie robocze 10 barów
- w kolorze białym



Średnica wewn. mm	Średnica wewn. (cale)	Ciśnienie robocze bar	Ciśnienie rozrywające bar	Długość węża m	Op. zbior.	J. op.	Nr katalogowy	Cena sprz. netto €
52	2	10	30	15	1 rolka	1 rolka	04438974	44,36
52	2	10	30	20	1 rolka	1 rolka	04438975	48,56
75	3	10	30	20	1 rolka	1 rolka	04438976	83,66

Złącze ssawne typu Storz, z aluminium

- maksymalne ciśnienie robocze (PN) 16 barów
- maksymalna temperatura pracy +100 °C
- uszczelnienie z NBR

Wymiar nominalny	Rozstaw zacze- pów mm	Do średnicy wewn. wę- ża mm	Długość króćca mm	Op. zbior.	J. op.	Nr katalogowy	Cena sprz. netto €
52-C	66	38	90	1 sztuka	1 sztuka	04441886	12,90
52-C	66	52	90	1 sztuka	1 sztuka	04441887	10,00

Złącze stałe typu Storz, z gwintem wewnętrznym, z aluminium

- maksymalne ciśnienie robocze (PN) 16 barów
- maksymalna temperatura pracy +100 °C
- uszczelnienie z NBR

Wymiar nominalny	Rozstaw zacze- pów mm	Wielkość gwintu wewn.	Op. zbior.	J. op.	Nr katalogowy	Cena sprz. netto €
52-C	66	G 1.1/4 cala	1 sztuka	1 sztuka	04441894	11,88
52-C	66	G 1.1/2 cala	1 sztuka	1 sztuka	04441895	11,88
52-C	66	G 2 cale	1 sztuka	1 sztuka	04441896	9,32
75-B	89	G 2.1/2 cala	1 sztuka	1 sztuka	04441897	13,40

Złącze stałe typu Storz, z gwintem zewnętrznym, z aluminium

- maksymalne ciśnienie robocze (PN) 16 barów
- maksymalna temperatura pracy +100 °C
- uszczelnienie z NBR

Wymiar nominalny	Rozstaw zacze- pów mm	Wielkość gwintu zewn.	Op. zbior.	J. op.	Nr katalogowy	Cena sprz. netto €
52-C	66	G 1.1/4 cala	1 sztuka	1 sztuka	04441902	12,90
52-C	66	G 1.1/2 cala	1 sztuka	1 sztuka	04441903	12,28
52-C	66	G 2 cale	1 sztuka	1 sztuka	04441904	9,86
75-B	89	G 2.1/2 cala	1 sztuka	1 sztuka	04441905	15,20

Adapter ze złącza Storz na GEKA®, z aluminium (bez ilustracji)

- maksymalne ciśnienie robocze (PN) 16 barów
- maksymalna temperatura pracy +100 °C
- uszczelnienie z NBR

Wymiar nominalny	Rozstaw zacze- pów mm	Op. zbior.	J. op.	Nr katalogowy	Cena sprz. netto €
52-C na GEKA®	66/40	1 sztuka	1 sztuka	04513924	30,72

Adapter ze złącza Storz na Storz, z aluminium

- maksymalne ciśnienie robocze (PN) 16 barów
- maksymalna temperatura pracy +100 °C
- uszczelnienie z NBR

Wymiar nominalny	Rozstaw zacze- pów mm	Op. zbior.	J. op.	Nr katalogowy	Cena sprz. netto €
75-B z 52-C	89/66	1 sztuka	1 sztuka	04441909	29,30
110-A na 75-B	133/89	1 sztuka	1 sztuka	04441910	58,10



Zaślepka złącza typu STORZ, z łańcuszkiem, z aluminium

- maksymalne ciśnienie robocze (PN) 16 barów
- maksymalna temperatura pracy +100 °C
- uszczelnienie z NBR

Wymiar nominalny	Rozstaw zacze- pów mm	Op. zbior.	J. op.	Nr katalogowy	Cena sprz. netto €
52-C	66	1 sztuka	1 sztuka	04441912	11,08
75-B	89	1 sztuka	1 sztuka	04441913	14,68



Rura strumieniowa, uniwersalna, z aluminium/poliamidu

- maksymalne ciśnienie robocze (PN) 16 barów

Wymiar nominalny	Op. zbior.	J. op.	Nr katalogowy	Cena sprz. netto €
52-C	1 sztuka	1 sztuka	04441915	51,32



Rura strumieniowa, uniwersalna, z aluminium

- maksymalne ciśnienie robocze (PN) 16 barów

Wymiar nominalny	Op. zbior.	J. op.	Nr katalogowy	Cena sprz. netto €
52-C	1 sztuka	1 sztuka	04441917	72,78



Rura pionowa do hydrantów podziemnych, z aluminium

- do hydrantu o średnicy nominalnej 80
- obrotowa główka
- maksymalne ciśnienie robocze (PN) 16 barów

Liczba wylotów	Długość całkowita mm	Maks. ciśnienie robocze (PN) bar	Op. zbior.	J. op.	Nr katalogowy	Cena sprz. netto €
1 x C, bez zaworu odcinającego	985	16	1 sztuka	1 sztuka	04441918	198,38
2 x C, z zaworem odcinającym	980	16	1 sztuka	1 sztuka	04441919	262,76



Rozdzielacz instalacyjny C, z aluminium

- z zaworem odcinającym

Uwaga: pozostałe wykonania/wymiary dostępne na zapytanie.

Wlot	Wyloty	Op. zbior.	J. op.	Nr katalogowy	Cena sprz. netto €
gwint zewnętrzny 1 x C, 2 1/2"	gwint zewnętrzny 2 x C, 2"	1 sztuka	1 sztuka	04441920	223,34



Klucz do złączy typu Storz

Do wielkości Storz	Op. zbior.	J. op.	Nr katalogowy	Cena sprz. netto €
Typ B C	1 sztuka	1 sztuka	04441921	7,86



klucz B/C



klucz A/B/C

Klucz do hydrantów nadziemnych i podziemnych

- DIN 3223



klucz A



klucz B



klucz C

Wykonanie	Op. zbior.	J. op.	Nr katalogowy	Cena sprz. netto €
A	1 sztuka	1 sztuka	04441923	13,78
B	1 sztuka	1 sztuka	04441924	21,64
C (gniazdo czworokątne 32 mm, długość 1080 mm)	1 sztuka	1 sztuka	04441925	38,64
E (gniazdo czworokątne 14 mm, długość 750 mm)	1 sztuka	1 sztuka	04513925	30,24

SEMPERIT

Wąż do czyszczenia LMD

- do transportu płynnej żywności (np. mleka), przeznaczony do czyszczenia parą wodną i gorącą wodą
- dopuszczenie/norma: BfR (dawniej BgVV) XXI: 2002 (Kat. 2), FDA (CFR 21§177.2600)
- powłoka wewnętrzna: NBR, biała, gładka, dopuszczona do kontaktu z żywnością, odporna na działanie temperatur i środki czyszczące
- nośnik: plecione połączenie tekstylne
- warstwa zewnętrzna: NVC, niebieska, odporna na ścieranie, warunkowo odporna na smar i olej, gładka
- ciśnienie robocze: gorąca woda 20 barów, para wodna 6 barów
- współczynnik bezpieczeństwa: para wodna: 10:1, gorąca woda: 3:1
- zastosowanie w zakresie temperatur: gorąca woda -35 °C do +100 °C / para wodna +164 °C
- długość węża 40 m



Uwaga: odpowiednie elementy armatury do węża dostępne na zamówienie.

Średnica wewn. (cale)	Średnica wewn. mm	Średnica zewn. mm	Promień zagięcia mm	Waga kg/m	Kod KEP	Op. zbior.	J. op.	Nr katalogowy	Cena sprz. netto €
1/2	13	23	65	0,35		1 sztuka	1 sztuka	03889197	329,00
3/4	19	31	100	0,60		1 sztuka	1 sztuka	03889198	528,44
1	25	37	125	0,80	☒	1 sztuka	1 sztuka	03889199	680,06

Wąż do czyszczenia Thermoclean 100

TRICOFLEX

- wysokiej jakości wąż do stosowania w wysokich temperaturach
- wytrzymały, bardzo elastyczny
- wysoki poziom zabezpieczenia przed oparzeniami, ciśnieniem, ciśnieniami cyklicznymi i innymi obciążeniami ciśnieniowymi do 100 °C w pracy ciągłej, krótkoterminowo również do 120 °C
- może być stosowany do transportu żywności, jak również do czyszczenia gorącą wodą
- odporny na tłuszcze roślinne i zwierzęce oraz powszechnie stosowane środki czyszczące i dezynfekujące
- długość węża 40 m



Uwaga: odpowiednie elementy armatury do węża dostępne na zamówienie.

Średnica wewn. (cale)	Średnica wewn. mm	Średnica zewn. mm	Ciśnienie robocze bar	Promień zagięcia mm	Waga kg/m	Op. zbior.	J. op.	Nr katalogowy	Cena sprz. netto €
1/2	13	22	15	40,0	0,306	1 sztuka	1 sztuka	03884468	245,54
3/4	19	28	15	57,5	0,408	1 sztuka	1 sztuka	03884469	334,12
1	25	34	13	75,0	0,513	1 sztuka	1 sztuka	03884471	400,28

Wąż do wody pitnej AQUAPAL®

ContiTech

- niska ścieralność
- neutralna warstwa wewnętrzna, pozbawiona zapachu i smaku
- bardzo elastyczny, możliwość przejeżdżania po jego powierzchni
- odporny na działanie ozonu, czynników atmosferycznych, promieni UV
- odporny na oleje i smary
- zastosowanie w przemyśle spożywczym i napojów
- kempingi i przyczepy kempingowe
- napełnianie zbiorników wody pitnej
- kuchnie w stołówkach
- miejskie linie zasilania awaryjnego
- imprezy plenerowe
- spełnia wszystkie zalecenia/normy dotyczące transportu wody pitnej obowiązujące w Niemczech
- spełnia wytyczne KTW "Rury", DVGW W270, DVGW VP549 i WRAS
- spełnia wymogi WE 1935/2004, WE 2023/2006 i UE 10/2011
- wyprodukowany zgodnie z FDA (21 CFR 177.2600)
- 3 lata gwarancji
- powłoka wewnętrzna przezroczysta, plastomerowa, bez plastyfikatora, gładka
- nośnik ciśnienia z przędzy syntetycznej
- powłoka zewnętrzna z NBR
- ciśnienie rozrywające 60 barów/870 psi
- zastosowanie w zakresie temperatur od -30°C do +90°C, odporność na parę do +130°C (maks. 30 minut)
- kolor: osiowo przebiegająca żółta linia falowana na niebieskim tle



Uwaga: stosować wyłącznie zawory dopuszczone do kontaktu z wodą pitną.

Średnica wewn. cal	Średnica wewn. (mm)	Grubość ścianki mm	Ciśnienie robocze bar	Promień zagięcia mm	Waga g/m	Długość węża m	Op. zbior.	J. op.	Nr katalogowy	Cena sprz. netto €
1/2	13,0	3,6	20	75	250	40	1 rolka	1 rolka	04410026	721,16
3/4	19,0	4,2	20	110	420	40	1 rolka	1 rolka	04410027	1.005,42
1	25,0	4,5	20	145	570	40	1 rolka	1 rolka	04410028	1.385,18

Pozostałe wymiary dostępne na zapytanie.

Wąż do wody pitnej Profiline-Aqua plus

- innowacyjny wąż do wody zimnej, do zastosowań obejmujących zaopatrzenie w wodę pitną
- powłoka wewnętrzna z polietylenu PE-HD w kolorze jasnoniebieskim
- warstwa środkowa z przezroczystego elastomeru PE
- ciemnoniebieska osłona węża wykonana z elastomerycznego polietylenu ograniczająca transparentność
- gładka powłoka wewnętrzna PEHD
- przeciwdziała powstawaniu mikroorganizmów i glonów
- wysoka jakość surowców zapobiega migracji substancji do wody pitnej
- nie zawiera PVC, plastyfikatorów i klejów
- 5-warstwowy
- stabilny wymiarowo i elastyczny
- przeznaczony do zimnej wody (do 40 °C) w zastosowaniach mobilnych
- dopuszczenia/normy: spełnia wymogi KTW Kat. A. testowany na produkcie końcowym zgodnie z najnowszymi specyfikacjami KTW Wytyczne Federalnej Agencji Środowiska (stan: 01.01.2008) DVGW arkusz roboczy W270
- oznakowanie "Profiline Aqua Plus KTW A + DVGW-W270 geprüfter Trinkwasserschlauch"
- ciśnienie robocze 20 barów
- ciśnienie rozrywające 60 barów
- zastosowanie w zakresie temperatur -15 °C do +50 °C



Uwaga: stosować wyłącznie armaturę dopuszczoną do kontaktu z wodą pitną.

Średnica wewn. mm	Grubość ścianki (mm)	Średnica zewn. mm	Promień zagięcia mm	Waga kg/m	Długość węża m	Op. zbior.	J. op.	Nr katalogowy	Cena sprz. netto €
13	3,5	20	140	0,161	50	1 rolka	1 rolka	03173162	232,76
19	4,0	27	215	0,254	50	1 rolka	1 rolka	03173163	384,56

Pozostałe wymiary dostępne na zapytanie.

Złącze do węża GEKA® plus "K"

- obowiązujące rozporządzenie w sprawie wody pitnej określa surowe przepisy dotyczące czystości wody pitnej, w szczególności w ruchomych i stacjonarnych przewodach giętkich należy stosować tylko materiały, które są nieszkodliwe pod względem mikrobiologicznym
- szybkozłącza GEKA® plus są jedynymi na rynku, które posiadają certyfikat DVGW i dlatego kwalifikują się do stosowania z wodą pitną
- tulejka o charakterystycznym profilu żebrowanym, który chroni wąż i gwarantuje pewne osadzenie, nadaje się do połączeń zaciskami i tulejami zaciskowymi
- wykonane z mosiądzu CW617N, DIN 50930/6
- rozstaw zaczeów 40 mm
- dopuszczenia/normy: spełnia wymagania DVGW VP550 (nr rejestr. DW-0310BT0218)
- w standardzie z wysokowydajnym, kształtowym pierścieniem uszczelniającym GEKA® Form 300d NBR
- ciśnienie robocze 40 barów
- zastosowanie w zakresie temperatur ok. -10 °C do +100 °C

Uwaga: mosiądz stosowany do szybkozłączy do wody pitnej GEKA® plus nie jest przeznaczony do wszystkich rodzajów środków czyszczących. W szczególnych przypadkach należy stosować wykonanie ze stali nierdzewnej.

Uwaga: stosować wyłącznie węże dopuszczone do kontaktu z wodą pitną.

Wielkość węża	Średnica węża w świetle	Op. zbior.	J. op.	Nr katalogowy	Cena sprz. netto
cal	mm				€
1/2	13	1 sztuka	1 sztuka	02803640	6,80
3/4	19	1 sztuka	1 sztuka	02803641	7,08
1	25	1 sztuka	1 sztuka	02803642	8,08

Złącze gwintowane GEKA® plus "K", z gwintem wewnętrznym

- obowiązujące rozporządzenie w sprawie wody pitnej określa surowe przepisy dotyczące czystości wody pitnej, w szczególności w ruchomych i stacjonarnych przewodach giętkich należy stosować tylko materiały, które są nieszkodliwe pod względem mikrobiologicznym
- szybkozłącza GEKA® plus są jedynymi na rynku, które posiadają certyfikat DVGW i dlatego kwalifikują się do stosowania z wodą pitną
- wykonane z mosiądzu CW617N, DIN 50930/6
- rozstaw zaczeów 40 mm
- dopuszczenia/normy: spełnia wymagania DVGW VP550 (nr rejestr. DW-0310BT0218)
- w standardzie z wysokowydajnym, kształtowym pierścieniem uszczelniającym GEKA® Form 300d NBR, od strony gwintu z płaskim pierścieniem uszczelniającym wykonanym z EPDM
- ciśnienie robocze 40 barów
- zastosowanie w zakresie temperatur ok. -10 °C do +100 °C

Uwaga: mosiądz stosowany do szybkozłączy do wody pitnej GEKA® plus nie jest przeznaczony do wszystkich rodzajów środków czyszczących. W szczególnych przypadkach należy stosować wykonanie ze stali nierdzewnej.

Uwaga: stosować wyłącznie węże dopuszczone do kontaktu z wodą pitną.

Gwint	Op. zbior.	J. op.	Nr katalogowy	Cena sprz. netto
cal				€
1/2	1 sztuka	1 sztuka	02803645	6,80
3/4	1 sztuka	1 sztuka	02803646	6,80
1	1 sztuka	1 sztuka	02803647	6,84





Złącze gwintowane GEKA® plus "K", z gwintem zewnętrznym

- obowiązujące rozporządzenie w sprawie wody pitnej określa surowe przepisy dotyczące czystości wody pitnej, w szczególności w ruchomych i stacjonarnych przewodach giętkich należy stosować tylko materiały, które są nieszkodliwe pod względem mikrobiologicznym
- szybkozłącza GEKA® plus są jedynymi na rynku, które posiadają certyfikat DVGW i dlatego kwalifikują się do stosowania z wodą pitną
- wykonane z mosiądzu CW617N, DIN 50930/6
- rozstaw zaczepek 40 mm
- dopuszczenia/normy: spełnia wymagania DVGW VP550 (nr rejestr. DW-0310BT0218)
- w standardzie z wysokowydajnym, kształtowym pierścieniem uszczelniającym GEKA® Form 300d NBR
- ciśnienie robocze 40 barów
- zastosowanie w zakresie temperatur ok. -10 °C do +100 °C

Uwaga: mosiądz stosowany do szybkozłączy do wody pitnej GEKA® plus nie jest przeznaczony do wszystkich rodzajów środków czyszczących. W szczególnych przypadkach należy stosować wykonanie ze stali nierdzewnej.

Uwaga: stosować wyłącznie węże dopuszczone do kontaktu z wodą pitną.

Gwint cal	Op. zbior.	J. op.	Nr katalogowy	Cena sprz. netto €
1/2	1 sztuka	1 sztuka	02803650	6,62
3/4	1 sztuka	1 sztuka	02803651	6,62
1	1 sztuka	1 sztuka	02803652	6,56

Zaślepka GEKA® plus „K”

- obowiązujące rozporządzenie w sprawie wody pitnej określa surowe przepisy dotyczące czystości wody pitnej, w szczególności w ruchomych i stacjonarnych przewodach giętkich należy stosować tylko materiały, które są nieszkodliwe pod względem mikrobiologicznym
- szybkozłącza GEKA® plus są jedynymi na rynku, które posiadają certyfikat DVGW i dlatego kwalifikują się do stosowania z wodą pitną
- wykonana z mosiądzu CW617N, DIN 50930/6
- rozstaw zaczepek 40 mm
- dopuszczenia/normy: spełnia wymagania DVGW VP550 (nr rejestr. DW-0310BT0218)
- z otworem do mocowania łańcuszka
- w standardzie z wysokowydajnym, kształtowym pierścieniem uszczelniającym GEKA® Form 300d NBR
- ciśnienie robocze 40 barów
- zastosowanie w zakresie temperatur ok. -10 °C do +100 °C

Uwaga: mosiądz stosowany do szybkozłączy do wody pitnej GEKA® plus nie jest przeznaczony do wszystkich rodzajów środków czyszczących. W szczególnych przypadkach należy stosować wykonanie ze stali nierdzewnej.

Uwaga: stosować wyłącznie węże dopuszczone do kontaktu z wodą pitną.

Op. zbior.	J. op.	Nr katalogowy	Cena sprz. netto €
1 sztuka	1 sztuka	02803655	6,56

GEKA



GEKA



Złącze do węża GEKA® plus "XK"



- wysokowydajne, kształtowe pierścienie uszczelniające NBR Form 300
- do wody pitnej z dopuszczeniem KTW zgodnie z D2
- wyniki badania długotrwałego DVGW W270
- wkręcany uchwyt do węża (DBGM 20 2001012 402.5)
- brak tworzenia przestrzeni martwych zwiększa bezpieczeństwo i higienę
- możliwość demontażu i wielokrotnego użytku
- montaż za pomocą klucza płaskiego
- możliwość łączenia ze sobą, kompatybilna ze wszystkimi pozostałymi modelami GEKA®
- do węży wody pitnej, węży do wody, węży przemysłowych, węży ssących i ciśnieniowych
- rozstaw zaczepek 40 mm
- wykonane z mosiądzu CW617N/CW614N, DIN 17660 i 50930/6
- maks. ciśnienie robocze 40 barów, odporność na działanie próżni do 10 m słupa wody
- zastosowanie w zakresie temperatur od -5°C do +100°C

Uwaga: stosować wyłącznie wężę dopuszczone do kontaktu z wodą pitną.

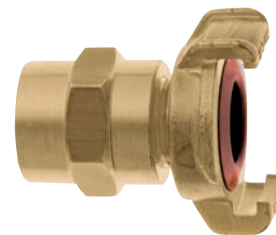

Wielkość węża	Średnica węża w świetle	Op. zbior.	J. op.	Nr katalogowy	Cena sprz. netto
cal	mm				€
1/2	13	1 sztuka	1 sztuka	04409367	15,06
3/4	19	1 sztuka	1 sztuka	04409586	20,98
1	25	1 sztuka	1 sztuka	04409585	27,00

Pierścień uszczelniający kształtowy, wysokowydajny GEKA®



- wykonany z NBR, przeznaczony do wody pitnej, z dopuszczeniem KTW zgodnie z D2 i wynikiem badania długotrwałego DVGW W270
- zastosowanie w zakresie temperatur: stała temperatura pracy ok. -10 °C do +90 °C, krótkoterminowo -10 °C do +120 °C
- twardość w skali Shore'a: 65° Shore ± 5° Shore DIN 53505A
- dostępne w standardzie ze wszystkimi szybkozłączkami GEKA® plus serii „K” i „XK”
- opakowanie zawiera 2 sztuki



Kolor	Zdatność do wody pitnej	Op. zbior.	J. op.	Nr katalogowy	Cena sprz. netto
					€
rdzawy	tak	1 sztuka	1 sztuka	02625405	2,18

Zawór kulowy, v-line, z dwoma gwintami wewnętrznymi

- do wszystkich popularnych zastosowań
- gwint zgodny z normą DIN EN ISO 228-1
- korpus i kula wykonane z niklowanego mosiądzu, dźwignia ręczna/uchwyt dźwigniowy ze stali 1.0038 pokryte PVC w kolorze niebieskim, uszczelnienie kuli/gwintu z PTFE/NBR
- ciśnienie robocze maks. 25 barów
- zastosowanie w zakresie temperatur od -20 °C do +100 °C



Gwint cal	Średnica nominalna mm	Długość mm	Op. zbior.	J. op.	Nr katalogowy	Cena sprz. netto €
G 1/4	8,0	39,7	1 sztuka	1 sztuka	03676690	4,80
G 3/8	10,0	40,0	1 sztuka	1 sztuka	03676691	4,80
G 1/2	14,5	49,6	1 sztuka	1 sztuka	03676692	5,60
G 3/4	19,0	55,0	1 sztuka	1 sztuka	03676693	6,72
G 1	24,0	63,0	1 sztuka	1 sztuka	03676694	10,78
G 1 1/4	30,0	73,0	1 sztuka	1 sztuka	03676695	17,18
G 1 1/2	37,0	82,5	1 sztuka	1 sztuka	03676696	24,14

Zawór kulowy, v-line, mini

- do przewodów sprężonego powietrza, wody lub przewodów paliwowych
- piaskowany
- korpus i kula z niklowanego mosiądzu
- obrotowa rękojeść z tworzywa sztucznego
- uszczelnienie kuli z PTFE
- uszczelnienie śruby z NBR



Wielkość cal	Średnica nominalna mm	Ciśnienie bar	Op. zbior.	J. op.	Nr katalogowy	Cena sprz. netto €
gwint wewn. 1/4	8	10	1 sztuka	1 sztuka	03677123	4,42
gwint wewn. 3/8	8	10	1 sztuka	1 sztuka	03677124	4,42
gwint wewn. 1/2	10	10	1 sztuka	1 sztuka	03677125	4,68

Obejmy zaciskowe do węża IDEAL, zestaw

- materiał W1

Zawartość:

50 sztuk obejm zaciskowych do węża IDEAL DIN 3017

10 sztuk modelu 020, zakres mocowania 12-12 mm

7 sztuk modelu 025, zakres mocowania 16-25 mm

5 sztuk modelu 032, zakres mocowania 20-32 mm

5 sztuk modelu 040, zakres mocowania 25-40 mm

10 sztuk modelu 050, zakres mocowania 32-50 mm

10 sztuk modelu 060, zakres mocowania 40-60 mm

3 sztuki modelu 070, zakres mocowania 50-70 mm

Szerokość taśmy	Op. zbior.	J. op.	Nr katalogowy	Cena sprz. netto
mm				€
9	1 sztuka	1 sztuka	04442219	51,20
12	1 sztuka	1 sztuka	04442220	58,36

Obejmy zaciskowe ślimakowe ABA S60, zestaw 4-częściowy

- 4-częściowy zestaw na blistrze
- ABA Orig. SMS 15-24/12 SMO
- ABA Orig.SMS 22-32/12 SMO
- materiał S60
- szerokość taśmy 12 mm

Op. zbior.	J. op.	Nr katalogowy	Cena sprz. netto
			€
1 sztuka	1 sztuka	04514832	16,44

Obejmy zaciskowe do węża GEMI, materiał W1, zestaw 28-częściowy

- zestaw 28-częściowy
- 4x 10-16/9 C7 W1
- 4x 12-22/9 C7 W1
- 4x 16-27/9 C7 W1
- 2x 20-32/9 C7 W1
- 14 nakładek zabezpieczających 9 mm
- materiał W1
- szerokość taśmy 9 mm

Op. zbior.	J. op.	Nr katalogowy	Cena sprz. netto
			€
1 sztuka	1 sztuka	04514833	13,52



Obejmy przegubowe GEMI, materiał W1, zestaw 7-częściowy

- zestaw 7-częściowy
- 3x GBS 17-19/18 W1
- 4x GBS 23-25/18 W1
- materiał W1
- szerokość taśmy 18 mm

Op. zbior.	J. op.	Nr katalogowy	Cena sprz. netto €
1 sztuka	1 sztuka	04514834	14,36

Gemi



Obejma zaciskowa do węża IDEAL, DIN 3017, materiał W1

- taśma, korpus i śruba ocynkowane (W1)
- specjalna technologia mocowania dzięki zaokrągleniu krawędzi taśmy zabezpiecza rury przed uszkodzeniem
- wykonanie krawędzi taśmy bez zadziorów, niezawodne uszczelnienie
- wysoki moment dokręcania i precyzyjne dopasowanie kształtowe
- z profilem sześciokątnym, rozmiar klucza 7 mm
- śruba z rowkiem krzyżowym

IDEAL
Schlepper-Klemme

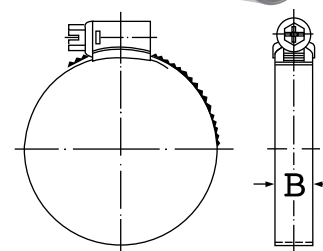

Min. zakres mocowania mm	Maks. zakres mocowania mm	Szerokość taśmy mm	Grubość taśmy mm	Op. zbior.	J. op.	Nr katalogowy	Cena sprz. netto €
8	12	9	0,7	100 sztuk	1 sztuka	01187484	47,10
10	16	9	0,7	100 sztuk	1 sztuka	01187485	48,20
12	20	9	0,7	100 sztuk	1 sztuka	03549045	53,72
16	25	9	0,7	100 sztuk	1 sztuka	03549046	56,12
20	32	9	0,7	100 sztuk	1 sztuka	03549047	61,28
25	40	9	0,7	100 sztuk	1 sztuka	03549048	62,74
32	50	9	0,8	100 sztuk	1 sztuka	03549049	72,68
40	60	9	0,8	100 sztuk	1 sztuka	03549050	73,04
50	70	9	0,8	100 sztuk	1 sztuka	03549051	75,44
70	90	9	0,8	100 sztuk	1 sztuka	03549052	79,86
12	20	12	0,8	100 sztuk	1 sztuka	01187486	55,38
16	25	12	0,8	100 sztuk	1 sztuka	01187494	58,14
16	27	12	0,8	100 sztuk	1 sztuka	03549055	62,56
20	32	12	0,8	100 sztuk	1 sztuka	01187495	63,84
25	40	12	0,8	100 sztuk	1 sztuka	01187487	65,50
32	50	12	1,0	100 sztuk	1 sztuka	01187488	72,32
40	60	12	1,0	100 sztuk	1 sztuka	01187489	73,60
50	70	12	1,0	100 sztuk	1 sztuka	01187491	76,36
60	80	12	1,0	100 sztuk	1 sztuka	01187490	79,68
70	90	12	1,0	100 sztuk	1 sztuka	01187492	80,96
80	100	12	1,0	100 sztuk	1 sztuka	02496508	84,08
90	110	12	1,0	100 sztuk	1 sztuka	01187493	86,48
100	120	12	1,0	100 sztuk	1 sztuka	02496509	95,68
110	130	12	1,0	100 sztuk	1 sztuka	01187483	107,64
130	150	12	1,0	100 sztuk	1 sztuka	03643824	120,88

Obejma zaciskowa do węża IDEAL, DIN 3017, materiał W4



- taśma, korpus i śruba wykonane ze stali nierdzewnej chromowo-niklowej (W4, 1.4301)
- specjalna technologia mocowania dzięki zaokrągleniu krawędzi taśmy zabezpiecza rury przed uszkodzeniem
- wykonanie krawędzi taśmy bez zadziorów, niezawodne uszczelnienie
- wysoki moment dokręcania i precyzyjne dopasowanie kształtowe
- z profilem sześciokątnym, rozmiar klucza 7 mm
- śruba z rowkiem prostym

Min. zakres mocowania mm	Maks. zakres mocowania mm	Szerokość taśmy mm	Grubość taśmy mm	Op. zbior.	J. op.	Nr katalogowy	Cena sprz. netto €
8	12	9	0,7	100 sztuk	1 sztuka	03549041	136,52
10	16	9	0,7	100 sztuk	1 sztuka	03549042	136,52
12	20	12	0,8	100 sztuk	1 sztuka	03549053	152,54
16	25	12	0,8	100 sztuk	1 sztuka	03549054	157,50
20	32	12	0,8	100 sztuk	1 sztuka	03549056	161,00
25	40	12	0,8	100 sztuk	1 sztuka	03549057	181,60
32	50	12	1,0	100 sztuk	1 sztuka	03549059	187,50
40	60	12	1,0	100 sztuk	1 sztuka	03549060	199,46
50	70	12	1,0	100 sztuk	1 sztuka	03549061	209,02
60	80	12	1,0	100 sztuk	1 sztuka	03549062	212,88
70	90	12	1,0	100 sztuk	1 sztuka	03549101	216,94
90	110	12	1,0	100 sztuk	1 sztuka	03549102	233,86
100	120	12	1,0	100 sztuk	1 sztuka	03549103	260,72
110	130	12	1,0	100 sztuk	1 sztuka	03549104	286,30
130	150	12	1,0	100 sztuk	1 sztuka	03549105	379,22

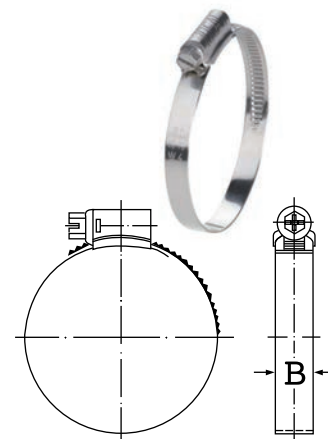

Obejma zaciskowa do węża IDEAL, materiał W1, z dwoma uchami



- wykonana ze stali specjalnej odpornej na pęknięcia, ocynkowanej
- trwałe i dobre uszczelnienie przewodów powietrznych i hydraulicznych
- łatwy montaż
- montaż za pomocą szczypiec

Min. zakres mocowania mm	Maks. zakres mocowania mm	Szerokość taśmy mm	Grubość taśmy mm	Op. zbior.	J. op.	Nr katalogowy	Cena sprz. netto €
5	7	6,0	0,7	100 sztuk	100 sztuk	03797059	15,08
7	9	7,0	0,7	100 sztuk	100 sztuk	03797049	13,80
9	11	7,0	0,9	100 sztuk	100 sztuk	03797050	14,36
11	13	7,0	1,0	100 sztuk	100 sztuk	03797051	14,36
13	15	7,5	1,0	100 sztuk	100 sztuk	03797052	16,38
15	18	7,5	1,2	100 sztuk	100 sztuk	03797053	19,50
17	20	7,5	1,2	100 sztuk	100 sztuk	03797054	20,98
20	23	9,0	1,3	100 sztuk	100 sztuk	03797055	31,46
21	25	9,0	1,3	100 sztuk	100 sztuk	03797064	31,46
25	28	9,0	1,4	100 sztuk	100 sztuk	03797061	34,60
28	31	9,5	1,4	100 sztuk	100 sztuk	03797056	37,90
31	34	9,5	1,4	100 sztuk	100 sztuk	03797057	39,38
34	37	9,5	1,5	100 sztuk	100 sztuk	03797060	47,48
37	40	10,0	1,6	100 sztuk	100 sztuk	03797058	58,14
40	43	10,0	1,6	100 sztuk	100 sztuk	03797062	58,70
43	46	10,0	1,6	100 sztuk	100 sztuk	03797063	81,14



Szczypce do opasek zaciskowych z dwoma uchami

- długość 220 mm

Op. zbior.	J. op.	Nr katalogowy	Cena sprz. netto €
1 sztuka	1 sztuka	03676706	39,68



Taśma V2A

- całkowicie zaokrąglone krawędzie
- wykonana ze stali nierdzewnej V2A
- rolka o długości 30 metrów

Szerokość taśmy (cale)	Szerokość taśmy mm	Grubość taśmy mm	Op. zbior.	J. op.	Nr katalogowy	Cena sprz. netto €
3/8	9,5	0,64	1 sztuka	1 sztuka	03420284	26,66
1/2	12,7	0,75	1 sztuka	1 sztuka	03420285	35,24
5/8	16,0	0,75	1 sztuka	1 sztuka	03420286	42,86
3/4	19,0	0,75	1 sztuka	1 sztuka	03420287	47,26



Zapinka V2A

- do opasek o pojedynczej lub podwójnej pętli
- wykonana ze stali nierdzewnej V2A
- 100 sztuk w opakowaniu

Szerokość taśmy (cale)	Szerokość taśmy mm	Op. zbior.	J. op.	Nr katalogowy	Cena sprz. netto €
3/8	9,5	1 sztuka	1 sztuka	03420289	17,14
1/2	12,7	1 sztuka	1 sztuka	03420290	24,40
5/8	16,0	1 sztuka	1 sztuka	03420291	28,58
3/4	19,0	1 sztuka	1 sztuka	03420292	33,92



Przyrząd do naciągania taśmy

- narzędzie do naciągania taśmy stalowej do montażu pętli i opasek

Zdolność napinania kg	Op. zbior.	J. op.	Nr katalogowy	Cena sprz. netto €
>1000	1 sztuka	1 sztuka	03420282	97,56



Taśma na obejmy ślimakowe, bezkońcowa

- wykonana ze stali nierdzewnej V2A
- rolka 30 m

Szerokość taśmy mm	Op. zbior.	J. op.	Nr katalogowy	Cena sprz. netto €
14	1 rolka	1 rolka	03599788	84,04



Obudowa do bezkońcowej taśmy na obejmy ślimakowe

- wykonana ze stali nierdzewnej V2A
- 50 sztuk w opakowaniu
- do taśmy o szerokości 14 mm

Op. zbior.	J. op.	Nr katalogowy	Cena sprz. netto €
1 sztuka	1 sztuka	03599789	108,12



Uchwyt do mocowania węży

- łatwy montaż na ścianie
- 7 otworów dających więcej możliwości przy montażu
- do mocowania węży, kabli i lin
- wykonanie nielakierowane
- obniżone osadzenie otworów zapewnia gładką powierzchnię w miejscu mocowania
- wykonany z aluminium, nielakierowany

Szerokość	Wysokość	Głębokość	Op. zbior.	J. op.	Nr katalogowy	Cena sprz. netto
mm	mm	mm				€
187	82	70	1 sztuka	1 sztuka	03449996	21,72
254	105	106	1 sztuka	1 sztuka	03449997	44,56
348	157	137	1 sztuka	1 sztuka	03449998	52,68
389	174	188	1 sztuka	1 sztuka	03800357	73,70



Wózek na węży, PVC

- bęben na węży 60 m 1/2"
- wyposażony w żółty węży ogrodowy 30 m 1/2"/12,5 mm
- w komplecie ze złączami i dyszą
- dostarczany w pełni złożony, gotowy do użytku
- rękojeść teleskopowa
- uchwyt do odwieszenia węży i dyszy

Op. zbior.	J. op.	Nr katalogowy	Cena sprz. netto
			€
1 sztuka	1 sztuka	03778569	72,56

HOZELOCK



Wózek na węży, metalowy

- bęben na węży 60 m 1/2"
- wyposażony w wysokiej jakości węży ogrodowy MAXI PLUS 30 m 1/2"/12,5 mm
- dostarczany w pełni złożony, gotowy do użytku
- zawiera 1 dyszę, 2 złącza do węży, 1 złącze odcinające wodę, 1 złącze do kranu 1"/3/4"/1/2"

Op. zbior.	J. op.	Nr katalogowy	Cena sprz. netto
			€
1 sztuka	1 sztuka	03778570	104,76

HOZELOCK



Zwijacz węża, model H20, do powietrza

Nederman



- możliwość montażu opcjonalnie na ścianie lub suficie, wspornik ścienny z mechanizmem zatrzaskowym
- blokada bębna
- wymaga niewielkiego nakładu siły
- wąż PVC/PUR ze spiralą zapobiegającą zginaniu
- zapadka bezpieczeństwa do bezpiecznej wymiany węża

Dane techniczne:

- waga ok. 5 kg
- złożony z materiałów w 100% nadających się do recyklingu
- ciśnienie robocze maksymalnie 12 barów
- zastosowanie w zakresie temperatur do +60 °C



Średnica wewn. węża	Długość węża m	Przyłącze	Szerokość mm	Wysokość mm	Głębokość mm	Op. zbior.	J. op.	Nr katalogowy	Cena sprz. netto €
6 mm - 1/4 cala	12	gwint zewn. 1/4 cala	170	315	350	1 sztuka	1 sztuka	03460668	278,30
8 mm - 5/16 cala	8	gwint zewn. 1/4 cala	170	315	350	1 sztuka	1 sztuka	03460669	278,30

Zwijacz węża, model H30, do powietrza i wody

Nederman



- możliwość montażu opcjonalnie na ścianie lub suficie, wspornik ścienny z mechanizmem zatrzaskowym
- blokada bębna po obu stronach
- wymaga niewielkiego nakładu siły
- wąż PVC/PUR ze spiralą zapobiegającą zginaniu
- zapadka bezpieczeństwa do bezpiecznej wymiany węża

Dane techniczne:

- waga ok. 6 kg
- złożony z materiałów w 100% nadających się do recyklingu
- ciśnienie robocze maksymalnie 15 barów
- zastosowanie w zakresie temperatur do +60 °C



Średnica wewn. węża	Długość węża m	Przyłącze	Szerokość mm	Wysokość mm	Głębokość mm	Op. zbior.	J. op.	Nr katalogowy	Cena sprz. netto €
8 mm - 5/16 cala	12	gwint zewn. 1/4 cala	180	375	400	1 sztuka	1 sztuka	03460670	370,04
10 mm - 3/8 cala	10	gwint zewn. 3/8 cala	180	375	400	1 sztuka	1 sztuka	03460671	370,04

Zwijacz węża, ze stali, węży poliuretanowy

- automatyczna blokada zwijania
- możliwość wyłączenia blokady
- proste przełączenie na powietrze i wodę
- węży poliuretanowy z nośnikiem z tkaniny i sprężyną zabezpieczającą przed zaginaniem
- odporna na uderzenia metalowa obudowa
- może być stosowany wewnątrz i na zewnątrz budynków
- obrotowy uchwyt stalowy do montażu ściennego i sufitowego



Średnica wewn. węża	Długość węża m	Przylącze	Szerokość mm	Wysokość mm	Głębokość mm	Op. zbior.	J. op.	Nr katalogowy	Cena sprz. netto €
9,5 mm	12	z obu stron G 3/8 cala	150	410	390	1 sztuka	1 sztuka	04442045	157,18
9,5 mm	15	z obu stron G 3/8 cala	150	410	390	1 sztuka	1 sztuka	04442046	193,08

Wąż do sprężonego powietrza TRIX Blaustrahl®

ContiTech

- niska ścieralność
- bardzo elastyczny i wytrzymały
- przewodzący prąd elektryczny niezależnie od długości, $R < 106 \Omega$
- do średnicy nominalnej 25 nie zawiera LABS, środków antyadhezyjnych i tłuszczów
- odporny na działanie ozonu, czynników atmosferycznych, promieni UV
- odporny na olej, klasa RMA A
- zastosowanie w sektorze wykorzystującym sprężone powietrze, przemyśle, wykorzystywane przez producentów urządzeń sprężonego powietrza i sprężarek, w górnictwie, kamieniołomach, przemyśle metalurgicznym, inżynierii lądowej i wodnej, stacjach benzynowych, dużych garażach i w wielu innych obszarach
- wykonanie zgodne z DIN EN ISO 2398:2010 3C/L-T, od średnicy nominalnej 28 wg DIN EN ISO 2398:2010 2C/L-T
- czarna, pozbawiona porów, gładka powłoka wewnętrzna z NBR
- nośnik ciśnienia z przędzy syntetycznej
- powłoka zewnętrzna z NBR, od średnicy nominalnej 28 z gumy chloroprenowej, fakturowana
- zastosowanie w zakresie temperatur od -40°C do $+85^{\circ}\text{C}$
- kolor: 6 niebieskich, osiowo przebiegających pasków na czarnym tle



Średnica wewn.	Średnica wewn. (mm)	Grubość ścianki	Ciśnienie robocze	Ciśnienie rozrywające	Promień zagięcia	Waga	Długość węża	Kod KEP	Op. zbior.	J. op.	Nr katalogowy	Cena sprz. netto
cal	mm	mm	bar	bar	mm	g/m	m					€
1/2	13,0	5,0	25	100	60	410	40		1 rolka	1 rolka	04422185	406,08
3/4	19,0	5,0	25	100	85	590	40		1 rolka	1 rolka	04422189	551,22
1	25,0	7,0	25	100	100	1000	40		1 rolka	1 rolka	04422191	909,92

Pozostałe wymiary dostępne na zapytanie.

Wąż do sprężonego powietrza AIR TRIX®

ContiTech

- niska ścieralność
- wysoka elastyczność, wytrzymałość, odporność na zagięcia i stabilność wymiarowa
- nie zawiera LABS, środków antyadhezyjnych i tłuszczów
- odporny na działanie ozonu, czynników atmosferycznych, promieni UV
- odporny na wodę użytkową i zaoilejone powietrze
- zastosowanie w sektorze wykorzystującym sprężone powietrze, przemyśle, wykorzystywane przez producentów urządzeń sprężonego powietrza i sprężarek, w górnictwie, kamieniołomach, przemyśle metalurgicznym, inżynierii lądowej i wodnej, stacjach benzynowych, dużych garażach i w wielu innych obszarach
- wg DIN EN ISO 2398:2010 1A i DIN 20018-1
- czarna, pozbawiona porów, gładka powłoka wewnętrzna z SBR
- nośnik ciśnienia z przędzy syntetycznej
- powłoka zewnętrzna z SBR
- zastosowanie w zakresie temperatur od -30°C do $+70^{\circ}\text{C}$
- kolor: dwa potrójne niebieskie, osiowo przebiegające paski na czarnym tle



Średnica wewn.	Średnica wewn. (mm)	Grubość ścianki	Ciśnienie robocze	Ciśnienie rozrywające	Promień zagięcia	Waga	Długość węża	Kod KEP	Op. zbior.	J. op.	Nr katalogowy	Cena sprz. netto
cal	mm	mm	bar	bar	mm	g/m	m					€
3/8	10,0	5,0	10	40	70	340	40		1 rolka	1 rolka	04422197	135,36
1/2	13,0	5,0	10	40	80	410	40		1 rolka	1 rolka	04422198	145,14
3/4	19,0	6,0	10	40	150	690	40		1 rolka	1 rolka	04422200	188,00
1	25,0	7,0	10	40	185	1000	40		1 rolka	1 rolka	04422201	306,06

Pozostałe wymiary dostępne na zapytanie.

Złącze kłowe, DIN 3489

- podwójne krzywki zabezpieczające
- system złączy stosowany na całym świecie
- maksymalne ciśnienie robocze PN 10 barów
- do sprężonego powietrza
- zastosowanie w zakresie temperatur $-40\text{ }^{\circ}\text{C}$ do $+95\text{ }^{\circ}\text{C}$
- wykonane z żeliwa ciągliwego, ocynkowanego, pasywowanego na żółto
- uszczelnienie z NBR, olejoodporne
- rozstaw zaczepów 42 mm

Wielkość węża (cale)	Wielkość węża mm	Wysokość całkowita mm	Op. zbior.	J. op.	Nr katalogowy	Cena sprz. netto €
3/8	10	76	1 sztuka	1 sztuka	02298516	4,44
1/2	13	69	1 sztuka	1 sztuka	02298517	4,02
3/4	19	69	1 sztuka	1 sztuka	02298519	3,74
1	25	70	1 sztuka	1 sztuka	02298520	4,64

LUDECKE



Złącze kłowe DIN 3489, z gwintem wewnętrznym

- podwójne krzywki zabezpieczające
- system złączy stosowany na całym świecie
- maksymalne ciśnienie robocze PN 10 barów
- do sprężonego powietrza
- zastosowanie w zakresie temperatur $-40\text{ }^{\circ}\text{C}$ do $+95\text{ }^{\circ}\text{C}$
- wykonane z żeliwa ciągliwego, ocynkowanego, pasywowanego na żółto
- uszczelnienie z NBR, olejoodporne
- rozstaw zaczepów 42 mm

Wielkość gwintu	Długość gwintu mm	Wysokość całkowita mm	Rozmiar klucza mm	Op. zbior.	J. op.	Nr katalogowy	Cena sprz. netto €
G 3/8 cala	15	36	22	1 sztuka	1 sztuka	02298562	4,90
G 1/2 cala	15	38	27	1 sztuka	1 sztuka	02298563	5,10
G 3/4 cala	15	40	32	1 sztuka	1 sztuka	02298564	4,06
G 1 cal	15	40	41	1 sztuka	1 sztuka	02298565	4,82

LUDECKE



Złącze kłowe DIN 3489, zamykające

- podwójne krzywki zabezpieczające
- system złączy stosowany na całym świecie
- maksymalne ciśnienie robocze PN 10 barów
- do sprężonego powietrza
- zastosowanie w zakresie temperatur $-40\text{ }^{\circ}\text{C}$ do $+95\text{ }^{\circ}\text{C}$
- wykonane z żeliwa ciągliwego, ocynkowanego, pasywowanego na żółto
- uszczelnienie z NBR, olejoodporne
- rozstaw zaczepów 42 mm

łańcuszek	Szerokość mm	Wysokość całkowita mm	Op. zbior.	J. op.	Nr katalogowy	Cena sprz. netto €
nie	63	43	1 sztuka	1 sztuka	02298362	3,84
tak	63	43	1 sztuka	1 sztuka	02298361	5,40

LUDECKE



Złącze kłowe DIN 3489, z gwintem zewnętrznym

- podwójne krzywki zabezpieczające
- system złączy stosowany na całym świecie
- maksymalne ciśnienie robocze PN 10 barów
- do sprężonego powietrza
- zastosowanie w zakresie temperatur $-40\text{ }^{\circ}\text{C}$ do $+95\text{ }^{\circ}\text{C}$
- wykonane z żeliwa ciągliwego, ocynkowanego, pasywowanego na żółto
- uszczelnienie z NBR, olejoodporne
- rozstaw zaczepów 42 mm

Wielkość gwintu	Długość gwintu mm	Wysokość całkowita mm	Rozmiar klucza mm	Op. zbior.	J. op.	Nr katalogowy	Cena sprz. netto €
G 3/8 cala	15	52	27	1 sztuka	1 sztuka	02298570	5,44
G 1/2 cala	15	47	27	1 sztuka	1 sztuka	02298568	5,18
G 3/4 cala	15	50	32	1 sztuka	1 sztuka	02298569	4,82
G 1 cal	15	47	40	1 sztuka	1 sztuka	02298359	5,54

LUDECKE



Rozdzielacz trójdrożny

- maksymalne ciśnienie robocze 25 barów
- zastosowanie w zakresie temperatur od -40 °C do +95 °C
- przeznaczony do sprężonego powietrza
- wykonany z żeliwa ciągliwego, ocynkowanego, pasywowanego na żółto
- uszczelnienie z NBR

Średnica nominalna mm	Przyłącze	Szerokość mm	Wysokość całkowita mm	Op. zbior.	J. op.	Nr katalogowy	Cena sprz. netto €
24	3 x 3/4 cala, gwint wewn. bez złącza	68	68	1 sztuka	1 sztuka	02299401	13,54
17	3 x 1 cala, ze złączem	120	120	1 sztuka	1 sztuka	02298116	31,42
30	3 x 1 cal, gwint wewn. bez złącza	85	85	1 sztuka	1 sztuka	02298117	22,60

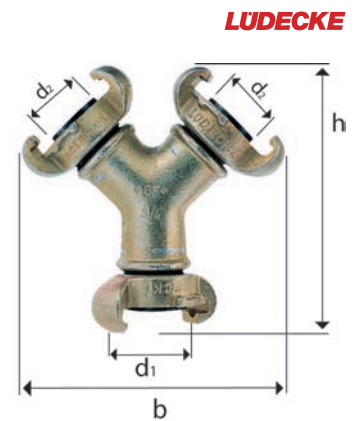

LUDECKE

Oryginalny zamienny pierścień gumowy do złączy kłowych

- odporny na olej
- zastosowanie w zakresie temperatur -40 °C do +95 °C
- twardość w skali Shore'a: 65° Shore

Średnica wewn. (mm)	Średnica zewn. (mm)	Wysokość (mm)	Waga (g)	Op. zbior.	J. op.	Nr katalogowy	Cena sprz. netto €
20	34	11	6	1 sztuka	1 sztuka	02299445	0,36



LUDECKE

Złącze bezpieczne MODY

- podwójne krzywki zabezpieczające
- maksymalne ciśnienie robocze PN 16 barów
- zastosowanie w zakresie temperatur -40 °C do +95 °C
- główka z żeliwa ciągliwego, tulejka ze stali
- uszczelnienie z NBR, olejoodporne
- rozstaw zaczepów 42 mm
- wg normy DIN 3238



LUDECKE

Wielkość węża (cale)	Wielkość węża mm	Średnica nominalna mm	Szerokość mm	Wysokość całkowita mm	Op. zbior.	J. op.	Nr katalogowy	Cena sprz. netto €
1/2	132	10	63	100	1 sztuka	1 sztuka	02298379	13,00
3/4	19	15	63	100	1 sztuka	1 sztuka	02298381	13,00
1	25	18	63	100	1 sztuka	1 sztuka	02298382	13,00

Zacisk do węża DIN 20039 A

- dwuczęściowy, z luźnymi obejmami
- maksymalne ciśnienie robocze PN 25 barów
- wykonany z żeliwa ciągliwego, ocynkowanego, pasywowanego na żółto, śruby ze stali ocynkowanej



LUDECKE

Min. zakres mocowania mm	Maks. zakres mocowania mm	Szerokość mm	Wysokość mm	Waga g	Op. zbior.	J. op.	Nr katalogowy	Cena sprz. netto €
22	29	18	63	128	1 sztuka	1 sztuka	02299053	2,34
28	34	18	71	134	1 sztuka	1 sztuka	02298069	2,34
32	40	18	81	188	1 sztuka	1 sztuka	02298070	3,18
39	49	20	91	244	1 sztuka	1 sztuka	02298071	4,14
48	60	24	108	297	1 sztuka	1 sztuka	02298072	4,82

LUDECKE

Zacisk do węża DIN 20039 B

- dwuczęściowy, z luźnymi obejmami i zabezpieczającymi zaczepami kłowymi
- maksymalne ciśnienie robocze PN 25 barów
- wykonany z żeliwa ciągliwego, ocynkowanego, pasywowanego na żółto, śruby ze stali ocynkowanej



Min. zakres mocowania mm	Maks. zakres mocowania mm	Szerokość mm	Wysokość mm	Waga g	Op. zbior.	J. op.	Nr katalogowy	Cena sprz. netto €
22	29	18	63	142	1 sztuka	1 sztuka	02432174	3,40
28	32	21	77	220	1 sztuka	1 sztuka	02299055	3,46
35	42	22	90	272	1 sztuka	1 sztuka	02298080	4,48

Zespół przygotowania sprężonego powietrza, seria multifix, dwuczęściowy, z pojemnikiem z poliwęglanu

- niezależny od ciśnienia na wejściu, sterowany zwrotnie membranowy regulator ciśnienia z odpowietrzeniem wtórnym w połączeniu z rozdzielaczem odśrodkowym i olejarką proporcjonalną
- ciśnienie wlotowe maks. 16 barów (pojemnik z poliwęglanu)
- temperatura medium i otoczenia maks. 60 °C
- zawór spustowy półautomatyczny
- obudowa z cynkowego odlewu ciśnieniowego, dla wersji G1" z aluminium
- kołpak sprężynowy z mosiądzu POM
- uszczelnienie z NBR
- wielkość porów w filtrze 5 µm, dla wersji G1" 40 µm
- kroplomierz z poliamidu
- dozowanie oleju przy qv 1000 l/min: 1-2 krople/min (wartość orientacyjna)
- pomiar wartości przepływu przy P1 = 8 barów, P2 = 6 barów i spadku ciśnienia $\Delta p = 1$ bar
- zakres ciśnienia 0,5–10 barów



Uwaga: części zamienne dostępne na zapytanie.

Gwint przyłączeniowy	Natężenie przepływu l/min	Średnica nominalna mm	Szerokość mm	Wysokość całkowita mm	Wielkość	Op. zbior.	J. op.	Nr katalogowy	Cena sprz. netto €
G 1/4 cala	1100	6	92,8	192,1	1	1 sztuka	1 sztuka	03752013	105,06
G 3/8 cala	1100	10	92,8	192,1	1	1 sztuka	1 sztuka	03752014	114,64
G 1/2 cala	3500	15	134,8	246,3	3	1 sztuka	1 sztuka	03752015	188,82
G 3/4 cala	3500	20	134,8	246,3	2	1 sztuka	1 sztuka	03764699	188,50
G 1 cal	10500	25	200	381,8	5	1 sztuka	1 sztuka	03752016	584,66

Olejarka mgiełkowa, seria multifix

- olejarka proporcjonalna
- możliwość napełniania oleju pod ciśnieniem
- ciśnienie wlotowe maks. 16 barów (pojemnik z poliwęglanu)
- temperatura medium i otoczenia maks. 60 °C
- zawór spustowy ręczny
- obudowa z cynkowego odlewu ciśnieniowego, dla wersji G1" z aluminium
- uszczelnienie z NBR
- kroplomierz z poliamidu
- dozowanie oleju przy qv 1000 l/min: 1-2 krople/min (wartość orientacyjna)
- pomiar wartości przepływu przy P1 = 6 barów i spadku ciśnienia $\Delta p = 1$ bar



Uwaga: części zamienne dostępne na zapytanie.

Gwint przyłączeniowy	Natężenie przepływu l/min	Średnica nominalna mm	Szerokość mm	Wysokość całkowita mm	Op. zbior.	J. op.	Nr katalogowy	Cena sprz. netto €
G 1/4 cala	1900	6	47,8	167,8	1 sztuka	1 sztuka	03449683	44,96
G 3/8 cala	1900	10	47,8	167,8	1 sztuka	1 sztuka	03449684	47,98
G 1/2 cala	5000	15	68,8	198,2	1 sztuka	1 sztuka	03449685	76,78
G 3/4 cala	5000	20	68,8	198,2	1 sztuka	1 sztuka	03449686	76,78
G 1 cal	18000	25	100	324,3	1 sztuka	1 sztuka	03449687	214,14

Filtr, seria multifix, z pojemnikiem z poliwęglanu

- separator odśrodkowy ze spiekany elementem filtrującym
- ciśnienie wlotowe maks. 16 barów (pojemnik z poliwęglanu)
- temperatura medium i otoczenia maks. 60 °C
- zawór spustowy półautomatyczny
- obudowa z cynkowego odlewu ciśnieniowego, dla wersji G1" z aluminium
- wielkość porów w filtrze 5 µm, dla wersji G1" 40 µm
- pomiar wartości przepływu przy P1 = 6 barów i spadku ciśnienia $\Delta p = 1$ bar



Uwaga: części zamienne dostępne na zapytanie.

Gwint przyłączeniowy	Natężenie przepływu l/min	Średnica nominalna mm	Szerokość mm	Wysokość całkowita mm	Wielkość	Op. zbior.	J. op.	Nr katalogowy	Cena sprz. netto €
G 1/4 cala	2100	6	47,8	152,1	1	1 sztuka	1 sztuka	03752004	32,92
G 3/8 cala	2100	10	47,8	152,1	1	1 sztuka	1 sztuka	03764687	38,24
G 1/2 cala	4000	15	68,8	181,8	2	1 sztuka	1 sztuka	03752005	60,90
G 3/4 cala	4000	20	68,8	181,8	2	1 sztuka	1 sztuka	03764688	63,48
G 1 cal	8000	25	100,0	305,8	3	1 sztuka	1 sztuka	03764689	207,20

Regulator ciśnienia z manometrem, seria multifix

- niezależny od ciśnienia na wejściu, sterowany zwrotnie membranowy regulator ciśnienia z odpowietrzeniem wtórnym
- maksymalne ciśnienie wlotowe 16 barów
- temperatura medium i otoczenia maks. 60 °C
- obudowa z cynkowego odlewu ciśnieniowego, dla wersji G1" z aluminium
- kołpak sprężynowy z mosiądzu POM
- uszczelnienie z NBR
- pomiar wartości przepływu przy P1 = 8 barów, P2 = 6 barów i spadku ciśnienia $\Delta p = 1$ bar
- zakres ciśnienia 0,5–10,0 barów



Uwaga: części zamienne dostępne na zapytanie.

Gwint przyłączeniowy	Natężenie przepływu l/min	Średnica nominalna mm	Szerokość mm	Wysokość całkowita mm	Wielkość	Op. zbior.	J. op.	Nr katalogowy	Cena sprz. netto €
G 1/4 cala	1500	6	47,8	94,8	1	1 sztuka	1 sztuka	03449176	47,42
G 3/8 cala	1500	10	47,8	94,8	1	1 sztuka	1 sztuka	03449180	47,42
G 1/2 cala	6000	15	68,8	134,1	3	1 sztuka	1 sztuka	03449184	71,02
G 3/4 cala	6000	20	68,8	134,1	3	1 sztuka	1 sztuka	03449188	82,40
G 1 cal	12500	25	100,0	179,5	5	1 sztuka	1 sztuka	03449192	190,74

Regulator filtracyjny, z pojemnikiem z poliwęglanu i manometrem, seria multifix

- niezależny od ciśnienia na wejściu, sterowany zwrotnie membranowy regulator ciśnienia z odpowietrzeniem wtórnym w połączeniu z rozdzielaczem odśrodkowym
- ciśnienie wlotowe maks. 16 barów (pojemnik z poliwęglanu), dla wersji G 1" maks. 20 barów (pojemnik metalowy)
- temperatura medium i otoczenia maks. 60 °C
- zawór spustowy półautomatyczny
- obudowa z cynkowego odlewu ciśnieniowego, dla wersji G 1" z aluminium
- kołpak sprężynowy z mosiądzu POM
- uszczelnienie z NBR
- wielkość porów w filtrze 5 µm, dla wersji G 1" 40 µm
- pomiar wartości przepływu przy P1 = 8 barów, P2 = 6 barów i spadku ciśnienia $\Delta p = 1$ bar
- zakres ciśnienia 0,5–10,0 barów



Uwaga: części zamienne dostępne na zapytanie.

Gwint przyłączeniowy	Natężenie przepływu l/min	Średnica nominalna mm	Szerokość całkowita mm	Wysokość całkowita mm	Wielkość	Op. zbior.	J. op.	Nr katalogowy	Cena sprz. netto €
G 1/4 cala	1500	6	47,8	192,1	1	1 sztuka	1 sztuka	03764671	71,00
G 3/8 cala	1500	10	47,8	192,1	1	1 sztuka	1 sztuka	03752007	69,08
G 1/2 cala	3500	15	68,8	246,3	3	1 sztuka	1 sztuka	03752008	114,20
G 3/4 cala	3500	20	68,8	246,3	3	1 sztuka	1 sztuka	03752010	109,82
G 1 cal	12000	25	100	381,8	5	1 sztuka	1 sztuka	03764697	384,16

Kątownik mocujący z pierścieniem do serii multifix i multifix mini

Opis	Op. zbior.	J. op.	Nr katalogowy	Cena sprz. netto €
kątownik z 2 śrubami do serii multifix BG1	1 sztuka	1 sztuka	03449806	5,66
kątownik z 2 śrubami do serii multifix BG2	1 sztuka	1 sztuka	03449807	7,78
kątownik z 2 śrubami do serii multifix BG5	1 sztuka	1 sztuka	03449808	22,14
kątownik z nakrętką do multifix 1/4" i 3/8"	1 sztuka	1 sztuka	03796806	7,76
kątownik z nakrętką do multifix 1/2" i 3/4"	1 sztuka	1 sztuka	03869296	8,14



kątownik z nakrętką



kątownik z 2 śrubami

Pakiet połączeniowy do serii multifix

- do łączenia kilku komponentów

Wielkość	Gwint przyłączeniowy	Op. zbior.	J. op.	Nr katalogowy	Cena sprz. netto €
1	–	1 sztuka	1 sztuka	03449671	3,06
2	G 1/2 do G 3/4	1 sztuka	1 sztuka	03449673	3,14
3	–	1 sztuka	1 sztuka	03449675	11,54

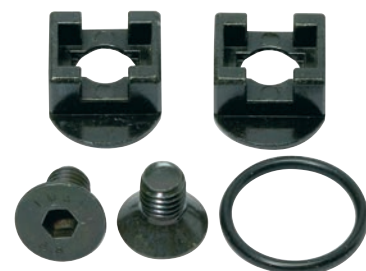

Element filtra do serii multifix

- do filtrów, regulatora filtrów i zespołów przygotowania sprężonego powietrza z gwintem przyłączeniowym

Filtr µm	Gwint przyłączeniowy	Op. zbior.	J. op.	Nr katalogowy	Cena sprz. netto €
5	G 1/2 do G 3/4	1 sztuka	1 sztuka	03449479	17,90
8	G 1/2 do G 3/4	1 sztuka	1 sztuka	03449547	31,40
40	G 1	1 sztuka	1 sztuka	03449548	27,12



Zespół przygotowania sprężonego powietrza, dwuczęściowy, wykonanie standardowe

- filtr z brązu spiekanego
- szerokość porów 40 µm
- korpus z odlewu ciśnieniowego ze stopu cynku
- zbiornik z poliwęglanu (PC)
- w celu zaoszczędzenia miejsca filtr i regulator ciśnienia zostały umieszczone w jednym miejscu
- regulator ciśnienia membranowy, ze sterowaniem powrotnym (z odpowietrzeniem wtórnym)
- regulator ciśnienia niezależny od wahań ciśnienia zasilania
- manometr może być montowany z przodu i tyłu
- regulator ciśnienia w filtrze i olejarka mgiełkowa połączone podwójną złączką
- olejarka mgiełkowa do wzbogacania powietrza sprężonego mgiełką olejową, pojemnik z tworzywa sztucznego
- ciśnienie robocze maks. 16 barów
- zakres regulacji 0,5–10,0 barów
- temperatura pracy od 0 do +50 °C

Uwaga: części zamienne i wyposażenie dodatkowe dostępne na zapytanie.

Gwint przyłączeniowy	Natężenie przepływu	Szerokość mm	Wysokość całkowita mm	Op. zbior.	J. op.	Nr katalogowy	Cena sprz. netto
	m³/h						€
G 1/4 cala	580	130	230	1 sztuka	1 sztuka	02262428	147,52
G 3/8 cala	580	122	230	1 sztuka	1 sztuka	02222120	147,52
G 1/2 cala	1830	176	306	1 sztuka	1 sztuka	02222121	248,10



Olejarka mgiełkowa, wykonanie standardowe

- olejarka mgiełkowa w formie przelotowej
- korpus z odlewu ciśnieniowego ze stopu cynku
- zbiornik z poliwęglanu (PC)
- zawór iglicowy do dozowania kropli oleju, gwarantuje niezmienną dozowania kropli przez długie okresy
- możliwość uzupełniania oleju pod ciśnieniem
- zbiornik z tworzywa sztucznego: maksymalne ciśnienie robocze 16 barów, temperatura pracy 0 do + 50°C

Uwaga: części zamienne i wyposażenie dodatkowe dostępne na zapytanie.

Gwint przyłączeniowy	Średnica nominalna	Natężenie przepływu m³/h	Wysokość całkowita mm	Op. zbior.	J. op.	Nr katalogowy	Cena sprz. netto
	mm						€
G 1/4 cala	8	2,8 - 65 (dla 6 barów)	170	1 sztuka	1 sztuka	02262423	50,38
G 3/8 cala	8	2,8 - 65 (dla 6 barów)	170	1 sztuka	1 sztuka	02262424	50,38
G 1/2 cala	20	7,0 - 260 (dla 6 barów)	211	1 sztuka	1 sztuka	02262425	85,52
G 3/4 cala	15	7,0 - 440 (dla 6 barów)	235	1 sztuka	1 sztuka	02262426	125,90



Filtr, wykonanie standardowe

- pojemnik z tworzywa sztucznego i ręczny spust
- filtry sprężonego powietrza służą do usuwania zanieczyszczeń (wody kondensacyjnej, kamienia z rur i cząstek rdzy) z powietrza roboczego
- czyszczenie odbywa się w dwóch etapach poprzez separację cyklonową (woda kondensacyjna) i filtr spiękany (zanieczyszczenia stałe)
- ciśnienie robocze maks. 16 barów
- zastosowanie w zakresie temperatur od -0 °C do 50 °C

Uwaga: części zamienne i wyposażenie dodatkowe dostępne na zapytanie.

Gwint przyłączeniowy	Natężenie przepływu	Szerokość mm	Wysokość całkowita mm	Op. zbior.	J. op.	Nr katalogowy	Cena sprz. netto
	l/min						€
G 1/4 cala	1050	56	154	1 sztuka	1 sztuka	02262416	44,88
G 3/8 cala	1050	56	154	1 sztuka	1 sztuka	02222128	44,88
G 1/2 cala	4670	87	196	1 sztuka	1 sztuka	02222119	85,00
G 3/4 cala	6700	102	213	1 sztuka	1 sztuka	02262417	115,16
G 1 cal	6700	90	213	1 sztuka	1 sztuka	02262418	115,16

ewo
Since 1914



Reduktor ciśnienia, wykonanie standardowe

- reduktor ciśnienia (konstrukcja membranowa) przelotowy, odpowietrzanie wtórne (sterowanie zwrotne)
- w znacznym stopniu niezależny od ciśnienia wstępnego, kompensacja ciśnienia
- uruchamiany za pomocą przetyczki, opcjonalnie za pomocą pokrętła ręcznego, możliwość montażu dwustronnego
- ciśnienie robocze maks. 25 barów
- zakres regulacji 0,5–10,0 barów
- zastosowanie w zakresie temperatur od -10 °C do +90 °C

Uwaga: części zamienne i wyposażenie dodatkowe dostępne na zapytanie.

Gwint przyłączeniowy	Natężenie przepływu	Średnica nominalna mm	Szerokość mm	Wysokość całkowita mm	Op. zbior.	J. op.	Nr katalogowy	Cena sprz. netto
	l/min							€
G 1/4 cala	1000	6	61	130	1 sztuka	1 sztuka	02262419	65,98
G 3/8 cala	1000	6	54	130	1 sztuka	1 sztuka	02262420	65,98
G 1/2 cala	2670	15	63	170	1 sztuka	1 sztuka	02222116	93,76
G 3/4 cala	5330	20	96	186	1 sztuka	1 sztuka	02262421	172,72
G 1 cal	5330	20	90	186	1 sztuka	1 sztuka	02262422	172,72

ewo
Since 1914



Filtroreduktor, wykonanie standardowe

- filtr z brązu spiękanego, średnica porów 40 µm
- korpus z odlewu ciśnieniowego ze stopu cynku
- zbiornik z poliwęglanu (PC)
- pojemność użytkowa zbiornika 25 cm³ (G 1/4 + G 3/8), 80 cm³ (G 1/8)
- w celu zaoszczędzenia miejsca filtr i regulator ciśnienia zostały umieszczone w jednym miejscu
- regulator ciśnienia membranowy, ze sterowaniem powrotnym (z odpowietrzaniem wtórnym)
- regulator ciśnienia niezależny od wahań ciśnienia zasilania
- manometr może być montowany z przodu i tyłu
- ciśnienie robocze 16 barów
- zakres regulacji 0,5–10,0 barów
- zastosowanie w zakresie temperatur od -0 °C do +50 °C

Uwaga: części zamienne i wyposażenie dodatkowe dostępne na zapytanie.

Gwint przyłączeniowy	Natężenie przepływu	Średnica nominalna mm	Szerokość mm	Wysokość całkowita mm	Op. zbior.	J. op.	Nr katalogowy	Cena sprz. netto
	l/min							€
G 1/4 cala	910	6	61	230	1 sztuka	1 sztuka	02262427	92,88
G 3/8 cala	910	6	56	230	1 sztuka	1 sztuka	02222117	92,88
G 1/2 cala	2660	15	87	306	1 sztuka	1 sztuka	02222118	157,28

ewo
Since 1914



Olejarka do narzędzi pneumatycznych

- olejarka mgiełkowa z pojemnikiem z tworzywa sztucznego do zamontowania na pneumatycznych narzędziach udarowych
- regulowane dozowanie oleju
- cykliczny przepływ powietrza
- zasysanie oleju po przeciwnej stronie śruby napędzającej
- zasysanie oleju w najgłębszym miejscu
- ciśnienie robocze maks. 10 barów (PN 10)
- zastosowanie w zakresie temperatur od $-0\text{ }^{\circ}\text{C}$ do $+50\text{ }^{\circ}\text{C}$

Gwint przyłączeniowy	Op. zbior.	J. op.	Nr katalogowy	Cena sprz. netto €
G 3/8 cala	1 sztuka	1 sztuka	02363600	46,86



Olejarka miniaturowa

- ustawiona na stałe mała olejarka do bezpośredniego podłączenia do narzędzi pneumatycznych, takich jak wkrętaki, szlifierki, itp.
- łatwe napełnianie poprzez śrubę napełniającą
- płynny przepływ powietrza
- natężenie przepływu ok. 2000 l/min. przy ciśnieniu 6 barów
- obudowa z odlewu aluminiowego
- wziernik olejowy z poliwęglanu
- ciśnienie robocze maks. 8 barów
- zalecane ciśnienie robocze 6,5 bara
- pojemność użytkowa zbiornika 5,5 cm³
- wymiary 60 x 35 mm
- dowolny kierunku przepływu, w oleju musi znajdować się dysza ssąca

Gwint przyłączeniowy	Op. zbior.	J. op.	Nr katalogowy	Cena sprz. netto €
G 1/4 cala	1 sztuka	1 sztuka	03884433	12,78



Manometr, z przyłączem od dołu

- standardowy manometr z rurką Bourdona
- obudowa z tworzywa sztucznego i pojedyncza skala w barach
- wykonany zgodnie z normą EN 837-1
- klasa dokładności 1,6
- do mediów gazowych, płynnych, o niedużej lepkości i niekryształizujących, które są neutralne dla stopów miedzi, z przyłączem od dołu

Uwaga: części zamienne i wyposażenie dodatkowe dostępne na zapytanie.

Średnica obudowy mm	Zakres wskazań bar	Gwint przyłączeniowy cal	Op. zbior.	J. op.	Nr katalogowy	Cena sprz. netto €
40	0-10	G 1/8	1 sztuka	1 sztuka	03905750	6,00
50	0-10	G 1/4	1 sztuka	1 sztuka	03869092	6,22
63	0-10	G 1/4	1 sztuka	1 sztuka	03869113	6,22



Manometr, z przyłączem tylnym centrycznym

- obudowa z tworzywa sztucznego i pojedyncza skala w barach
- standardowy manometr z rurką Bourdona
- do mediów gazowych, płynnych, o niedużej lepkości i niekryształizujących, które są neutralne dla stopów miedzi
- obudowa z tworzywa sztucznego
- element pomiarowy i mechanizm wskazówkowy ze stopu miedzi
- okienko z tworzywa sztucznego, przezroczyste
- temperatura medium maks. 60 °C
- temperatura otoczenia -20 °C do +60 °C



Uwaga: części zamienne i wyposażenie dodatkowe dostępne na zapytanie.

Średnica obudowy	Zakres wskazań	Gwint przyłączeniowy	Op. zbior.	J. op.	Nr katalogowy	Cena sprz. netto
mm	bar					€
40	0-4	G 1/8 cala	1 sztuka	1 sztuka	03905751	6,22
40	0-6	G 1/8 cala	1 sztuka	1 sztuka	03905752	6,22
40	0-10	G 1/8 cala	1 sztuka	1 sztuka	03905753	6,22
40	0-16	G 1/8 cala	1 sztuka	1 sztuka	04363769	7,36
50	0-4	G 1/4 cala	1 sztuka	1 sztuka	03905755	6,30
50	0-6	G 1/4 cala	1 sztuka	1 sztuka	03869129	6,30
50	0-10	G 1/4 cala	1 sztuka	1 sztuka	03869130	6,30
50	0-16	G 1/4 cala	1 sztuka	1 sztuka	03869131	7,50
63	0-4	G 1/4 cala	1 sztuka	1 sztuka	03905756	6,30
63	0-6	G 1/4 cala	1 sztuka	1 sztuka	03869136	6,30
63	0-10	G 1/4 cala	1 sztuka	1 sztuka	03869137	6,30
63	0-16	G 1/4 cala	1 sztuka	1 sztuka	03869138	7,50

Skrzynka asortymentowa z szybkozłączami wtykowymi, seria niebieska

- zawartość zestawu nadaje się do stosowania w połączeniu z węzami z tworzywa sztucznego i rurami miedzianymi
- do sprężonego powietrza, gazów, cieczy w zakresie kompatybilnym z materiałami
- wykonane z tworzywa sztucznego lub mosiądzu niklowanego
- ciśnienie robocze maks. 15/10 barów, bardzo wysoka próżnia
- zastosowanie w zakresie temperatur od -20 °C do +80 °C



Zawartość:

- 40 złączy śrubowych wtykowych prostych G 1/8-4, G 1/8-6, G 1/4-6, G 1/4-8, G 3/8-8
- 30 złączy śrubowych wtykowych L, obrotowych G 1/8-4, G 1/8-6, G 1/4-6, G 1/4-8, G 3/8-8
- 25 złączy wtykowych prostych 4, 6, 8 mm
- 15 złączy wtykowych prostych, z wyjściem redukcyjnym (6 na 4, 8 na 6, 10 na 8)
- 10 złączy wtykowych L 6, 8 mm
- 20 łączników T 4, 6, 8 mm
- 9 złączy wtykowych prostych, z nypem wtykowym, z wyjściem redukcyjnym 6/8, 6/10, 8/10
- 10 łączników wtykowych 6, 8 mm
- 10 złączek G 1/8, G 1/4, G 3/8
- taśma uszczelniająca PTFE
- obcinak do węża

Uwaga: pozostałe wielkości i wykonania, takie jak wersje odporne na działanie wysokich temperatur lub wykonania z innych materiałów, takich jak stal nierdzewna, mosiądz niklowany lub wykonanie z tworzywa sztucznego dostępne są na zapytanie.

Op. zbior.	J. op.	Nr katalogowy	Cena sprz. netto
			€
1 sztuka	1 sztuka	03445202	452,30

Złącze śrubowe wtykowe proste, z cylindrycznym gwintem zewnętrznym

- seria szybkozłączcy z tworzywa sztucznego lub mosiądzu niklowanego
- nadaje się do stosowania w połączeniu z węzami z tworzywa sztucznego i rurami miedzianymi
- z pierścieniem uszczelniającym
- nadaje się do powietrza, próżni
- wykonane z tworzywa sztucznego lub mosiądzu niklowanego
- pierścień zwalniający z tworzywa sztucznego
- ciśnienie robocze maks. 15 barów, bardzo wysoka próżnia
- zastosowanie w zakresie temperatur od $-20\text{ }^{\circ}\text{C}$ do $+80\text{ }^{\circ}\text{C}$
- powierzchnia uszczelnienia: w wersji cylindrycznej pierścień uszczelniający w obudowie
- do sprężonego powietrza, gazów, cieczy w zakresie, w jakim są kompatybilne z materiałami
- zalecany wąż z poliamidu lub poliuretanu



Uwaga: pozostałe wymiary dostępne na zapytanie.

Gwint zewnętrzny	Do wężu o średnicy zewn. mm	Długość mm	Rozmiar klucza mm	Gniazdo wewn. 6-kątne mm	Op. zbior.	J. op.	Nr katalogowy	Cena sprz. netto €
M5	4	20,8	10	2	1 sztuka	1 sztuka	03443951	1,32
M5	6	22,2	12	2	1 sztuka	1 sztuka	03443952	1,38
G 1/8 cala	4	19,3	10	3	1 sztuka	1 sztuka	03443962	1,06
G 1/8 cala	6	20,2	12	4	1 sztuka	1 sztuka	03443963	1,10
G 1/8 cala	8	27,1	14	5	1 sztuka	1 sztuka	03443964	1,34
G 1/8 cala	10	28,9	17	5	1 sztuka	1 sztuka	03677138	1,38
G 1/8 cala	12	31,6	21	5	1 sztuka	1 sztuka	03677139	2,10
G 1/4 cala	4	17,4	10	3	1 sztuka	1 sztuka	03443959	1,28
G 1/4 cala	6	20,9	12	4	1 sztuka	1 sztuka	03443960	1,24
G 1/4 cala	8	23,0	14	6	1 sztuka	1 sztuka	03443961	1,32
G 1/4 cala	10	29,9	17	6	1 sztuka	1 sztuka	03443957	1,68
G 1/4 cala	12	32,6	21	6	1 sztuka	1 sztuka	03443958	2,14
G 3/8 cala	6	19,5	12	4	1 sztuka	1 sztuka	03443967	1,44
G 3/8 cala	8	22,1	14	6	1 sztuka	1 sztuka	03443968	1,44
G 3/8 cala	10	25,9	17	8	1 sztuka	1 sztuka	03443965	1,78
G 3/8 cala	12	28,6	21	8	1 sztuka	1 sztuka	03443966	2,10
G 1/2 cala	6	22,6	12	4	1 sztuka	1 sztuka	03443955	2,56
G 1/2 cala	8	23,2	14	6	1 sztuka	1 sztuka	03443956	2,58
G 1/2 cala	10	24,5	17	8	1 sztuka	1 sztuka	03443953	2,28
G 1/2 cala	12	31,1	21	8	1 sztuka	1 sztuka	03443954	2,66

Złącze śrubowe wtykowe L, obrotowe, z cylindrycznym gwintem zewnętrznym

- seria szybkozłączcy z tworzywa sztucznego lub mosiądzu niklowanego
- nadaje się do stosowania w połączeniu z węzami z tworzywa sztucznego i rurami miedzianymi
- z pierścieniem uszczelniającym
- nadaje się do powietrza, próżni
- wykonane z tworzywa sztucznego lub mosiądzu niklowanego
- pierścień zwalniający z tworzywa sztucznego
- ciśnienie robocze maks. 15 barów, bardzo wysoka próżnia
- zastosowanie w zakresie temperatur od $-20\text{ }^{\circ}\text{C}$ do $+80\text{ }^{\circ}\text{C}$
- powierzchnia uszczelnienia: w wersji cylindrycznej pierścień uszczelniający w obudowie
- do sprężonego powietrza, gazów, cieczy w zakresie, w jakim są kompatybilne z materiałami
- zalecany wąż z poliamidu lub poliuretanu



Uwaga: pozostałe wymiary dostępne na zapytanie.

Gwint zewnętrzny	Do wężu o średnicy zewn. mm	Długość przyłącza mm	Długość przyłącza węża mm	Rozmiar klucza mm	Op. zbior.	J. op.	Nr katalogowy	Cena sprz. netto €
M5	4	18,8	18,6	8	1 sztuka	1 sztuka	03444002	1,96
M5	6	20,1	19,6	8	1 sztuka	1 sztuka	03444003	1,96
G 1/8 cala	4	18,8	17,5	10	1 sztuka	1 sztuka	03444013	1,62
G 1/8 cala	6	20,0	18,5	10	1 sztuka	1 sztuka	03444014	1,72
G 1/8 cala	8	22,5	22,0	14	1 sztuka	1 sztuka	03444015	1,96
G 1/8 cala	10	26,9	23,3	17	1 sztuka	1 sztuka	04405537	3,06
G 1/4 cala	4	18,8	19,0	10	1 sztuka	1 sztuka	03444010	1,78
G 1/4 cala	6	20,0	20,0	10	1 sztuka	1 sztuka	03444011	1,84
G 1/4 cala	8	22,5	20,5	12	1 sztuka	1 sztuka	03444012	2,06

Ciąg dalszy na następnej stronie

Ciąg dalszy

Gwint zewnętrzny	Do węży o średnicy zewn. mm	Długość przyłącza mm	Długość przyłącza węży mm	Rozmiar klucza mm	Op. zbior.	J. op.	Nr katalogowy	Cena sprz. netto €
G 1/4 cala	10	26,9	24,3	17	1 sztuka	1 sztuka	03444008	2,70
G 1/4 cala	12	28,5	25,8	17	1 sztuka	1 sztuka	03444009	2,88
G 3/8 cala	6	20,0	21,1	12	1 sztuka	1 sztuka	03444018	2,26
G 3/8 cala	8	22,5	21,6	20	1 sztuka	1 sztuka	03444019	2,38
G 3/8 cala	10	26,9	22,8	20	1 sztuka	1 sztuka	03444016	2,94
G 3/8 cala	12	28,5	24,3	20	1 sztuka	1 sztuka	03444017	3,32
G 1/2 cala	6	20,0	23,5	12	1 sztuka	1 sztuka	03444006	3,34
G 1/2 cala	8	22,5	24,0	24	1 sztuka	1 sztuka	03444007	3,34
G 1/2 cala	10	26,9	26,7	17	1 sztuka	1 sztuka	03444004	3,40
G 1/2 cala	12	28,5	27,2	17	1 sztuka	1 sztuka	03444005	3,42

Złącze śrubowe wtykowe T, obrotowe, z cylindrycznym gwintem zewnętrznym

- seria szybkozłączcy z tworzywa sztucznego lub mosiądzu niklowanego
- nadaje się do stosowania w połączeniu z węzami z tworzywa sztucznego i rurami miedzianymi
- z pierścieniem uszczelniającym
- nadaje się do powietrza, próżni
- wykonane z tworzywa sztucznego lub mosiądzu niklowanego
- pierścień zwalniający z tworzywa sztucznego
- ciśnienie robocze maks. 15 barów, bardzo wysoka próżnia
- zastosowanie w zakresie temperatur od -20 °C do +80 °C
- powierzchnia uszczelnienia: w wersji cylindrycznej pierścień uszczelniający w obudowie
- do sprężonego powietrza, gazów, cieczy w zakresie, w jakim są kompatybilne z materiałami
- zalecany węz z poliamidu lub poliuretanu

Uwaga: pozostałe wymiary dostępne na zapytanie.



Gwint zewnętrzny	Do węży o średnicy zewn. mm	Długość przyłącza mm	Długość przyłącza węży mm	Rozmiar klucza mm	Op. zbior.	J. op.	Nr katalogowy	Cena sprz. netto €
M5	4	37,2	18,0	8	1 sztuka	1 sztuka	03444070	2,54
M5	6	40,3	20,1	8	1 sztuka	1 sztuka	03444071	2,64
G 1/8 cala	4	36,1	18,0	10	1 sztuka	1 sztuka	03444081	2,80
G 1/8 cala	6	39,1	20,0	10	1 sztuka	1 sztuka	03444082	2,94
G 1/8 cala	8	45,2	22,7	14	1 sztuka	1 sztuka	03444083	3,62
G 1/8 cala	10	51,3	26,9	17	1 sztuka	1 sztuka	03677162	3,44
G 1/8 cala	12	54,9	29,3	17	1 sztuka	1 sztuka	03677163	4,62
G 1/4 cala	6	40,6	20,0	10	1 sztuka	1 sztuka	03444079	3,12
G 1/4 cala	8	43,7	22,7	12	1 sztuka	1 sztuka	03444080	3,70
G 1/4 cala	10	52,3	26,9	17	1 sztuka	1 sztuka	03444076	4,68
G 1/4 cala	12	55,9	29,3	17	1 sztuka	1 sztuka	03444077	3,34
G 3/8 cala	6	41,7	20,0	12	1 sztuka	1 sztuka	03444086	2,50
G 3/8 cala	8	44,8	22,7	12	1 sztuka	1 sztuka	03444087	3,88
G 3/8 cala	10	50,8	26,9	20	1 sztuka	1 sztuka	03444084	5,00
G 3/8 cala	12	54,4	29,3	20	1 sztuka	1 sztuka	03444085	6,10
G 1/2 cala	6	44,1	20,0	12	1 sztuka	1 sztuka	03444074	3,76
G 1/2 cala	8	47,2	22,7	14	1 sztuka	1 sztuka	03444075	3,76
G 1/2 cala	10	53,7	26,9	17	1 sztuka	1 sztuka	03444072	6,40
G 1/2 cala	12	57,3	29,3	17	1 sztuka	1 sztuka	03444073	7,00

Złącze śrubowe wtykowe T, obrotowe, z cylindrycznym gwintem zewnętrznym

- seria szybkozłączy z tworzywa sztucznego lub mosiądzu nikielowanego
- nadaje się do stosowania w połączeniu z węzami z tworzywa sztucznego i rurami miedzianymi
- z pierścieniem uszczelniającym
- nadaje się do powietrza, próżni
- wykonane z tworzywa sztucznego lub mosiądzu nikielowanego
- pierścień zwalniający z tworzywa sztucznego
- ciśnienie robocze maks. 15 barów, bardzo wysoka próżnia
- zastosowanie w zakresie temperatur od -20 °C do +80 °C
- powierzchnia uszczelnienia: w wersji cylindrycznej pierścień uszczelniający w obudowie
- do sprężonego powietrza, gazów, cieczy w zakresie, w jakim są kompatybilne z materiałami
- zalecany wąż z poliamidu lub poliuretanu



Uwaga: pozostałe wymiary dostępne na zapytanie.

Gwint zewnętrzny	Do węży o średnicy zewn. mm	Długość przyłącza mm	Długość przyłącza węża mm	Rozmiar klucza mm	Op. zbior.	J. op.	Nr katalogowy	Cena sprz. netto €
M5	4	21,1	36,0	8	1 sztuka	1 sztuka	03444104	2,60
M5	6	22,5	40,2	8	1 sztuka	1 sztuka	03444105	2,86
G 1/8 cala	4	20,0	36,0	10	1 sztuka	1 sztuka	03444115	2,48
G 1/8 cala	6	21,1	40,0	10	1 sztuka	1 sztuka	03444116	2,80
G 1/8 cala	8	25,7	45,4	14	1 sztuka	1 sztuka	03444117	3,56
G 1/4 cala	4	21,5	36,0	10	1 sztuka	1 sztuka	03444112	2,20
G 1/4 cala	6	22,6	40,0	10	1 sztuka	1 sztuka	03444113	3,10
G 1/4 cala	8	24,2	45,4	12	1 sztuka	1 sztuka	03444114	3,60
G 1/4 cala	10	27,6	53,8	17	1 sztuka	1 sztuka	03444110	4,56
G 1/4 cala	12	28,9	58,6	17	1 sztuka	1 sztuka	03444111	5,88
G 3/8 cala	6	21,0	40,0	20	1 sztuka	1 sztuka	03444120	2,50
G 3/8 cala	8	25,3	45,4	12	1 sztuka	1 sztuka	03444121	3,80
G 3/8 cala	10	26,1	53,8	20	1 sztuka	1 sztuka	03444118	4,90
G 3/8 cala	12	27,4	58,6	20	1 sztuka	1 sztuka	03444119	5,88
G 3/8 cala	16	34,2	69,0	20	1 sztuka	1 sztuka	03677201	6,10
G 1/2 cala	6	26,1	40,0	12	1 sztuka	1 sztuka	03444108	3,76
G 1/2 cala	10	29,0	53,8	17	1 sztuka	1 sztuka	03444106	6,28
G 1/2 cala	12	30,3	58,6	17	1 sztuka	1 sztuka	03444107	7,20

Złącze wtykowe proste

- seria szybkozłączy z tworzywa sztucznego lub mosiądzu nikielowanego
- nadaje się do stosowania w połączeniu z węzami z tworzywa sztucznego i rurami miedzianymi
- nadaje się do powietrza, próżni
- wykonane z tworzywa sztucznego lub mosiądzu nikielowanego
- pierścień zwalniający z tworzywa sztucznego
- ciśnienie robocze maks. 10 barów
- zastosowanie w zakresie temperatur od -20 °C do +80 °C
- do sprężonego powietrza, gazów, cieczy w zakresie, w jakim są kompatybilne z materiałami
- zalecany wąż z poliamidu lub poliuretanu



Uwaga: pozostałe wymiary dostępne na zapytanie.

Do węży o średnicy zewn. mm	Długość mm	Op. zbior.	J. op.	Nr katalogowy	Cena sprz. netto €
4	33,0	1 sztuka	1 sztuka	03444172	1,78
6	34,6	1 sztuka	1 sztuka	03444173	1,94
8	38,5	1 sztuka	1 sztuka	03444174	2,06
10	47,0	1 sztuka	1 sztuka	03444175	2,66
12	48,6	1 sztuka	1 sztuka	03444176	3,18

Złącze wtykowe proste, z wyjściem redukcyjnym

- seria szybkozłączy z tworzywa sztucznego lub mosiądzu niklowanego
- nadaje się do stosowania w połączeniu z węzami z tworzywa sztucznego i rurami miedzianymi
- nadaje się do powietrza, próżni
- wykonane z tworzywa sztucznego lub mosiądzu niklowanego
- pierścień zwalniający z tworzywa sztucznego
- ciśnienie robocze maks. 10 barów
- zastosowanie w zakresie temperatur od -20 °C do $+80\text{ °C}$
- do sprężonego powietrza, gazów, cieczy w zakresie, w jakim są kompatybilne z materiałami
- zalecany wąż z poliamidu lub poliuretanu

Uwaga: pozostałe wymiary dostępne na zapytanie.

Do węży o średnicy zewn.	Długość	Op. zbior.	J. op.	Nr katalogowy	Cena sprz. netto
mm	mm				€
6 na 4 mm	31,0	1 sztuka	1 sztuka	03444177	1,84
8 na 6 mm	34,5	1 sztuka	1 sztuka	03444178	2,04
10 na 8 mm	39,4	1 sztuka	1 sztuka	03444179	2,66
12 na 10 mm	44,2	1 sztuka	1 sztuka	03444180	2,80



Złącze wtykowe L

- seria szybkozłączy z tworzywa sztucznego lub mosiądzu niklowanego
- nadaje się do stosowania w połączeniu z węzami z tworzywa sztucznego i rurami miedzianymi
- nadaje się do powietrza, próżni
- wykonane z tworzywa sztucznego lub mosiądzu niklowanego
- pierścień zwalniający z tworzywa sztucznego
- ciśnienie robocze maks. 10 barów
- zastosowanie w zakresie temperatur od -20 °C do $+80\text{ °C}$
- do sprężonego powietrza, gazów, cieczy w zakresie, w jakim są kompatybilne z materiałami
- zalecany wąż z poliamidu lub poliuretanu

Uwaga: pozostałe wymiary dostępne na zapytanie.

Do węży o średnicy zewn.	Długość	Op. zbior.	J. op.	Nr katalogowy	Cena sprz. netto
mm	mm				€
4	17,5	1 sztuka	1 sztuka	03444181	1,78
6	18,7	1 sztuka	1 sztuka	03444182	1,96
8	22,4	1 sztuka	1 sztuka	03444183	2,10
10	27,2	1 sztuka	1 sztuka	03444184	2,86
12	28,9	1 sztuka	1 sztuka	03444185	3,56



Złącze wtykowe T

- seria szybkozłączy z tworzywa sztucznego lub mosiądzu niklowanego
- nadaje się do stosowania w połączeniu z węzami z tworzywa sztucznego i rurami miedzianymi
- nadaje się do powietrza, próżni
- wykonane z tworzywa sztucznego lub mosiądzu niklowanego
- pierścień zwalniający z tworzywa sztucznego
- ciśnienie robocze maks. 15 barów
- zastosowanie w zakresie temperatur od -20 °C do $+80\text{ °C}$
- do sprężonego powietrza, gazów, cieczy w zakresie, w jakim są kompatybilne z materiałami
- zalecany wąż z poliamidu lub poliuretanu

Uwaga: pozostałe wymiary dostępne na zapytanie.

Do węży o średnicy zewn.	Długość przyłącza	Długość przyłącza węża	Op. zbior.	J. op.	Nr katalogowy	Cena sprz. netto
mm	mm	mm				€
4	18,5	37,0	1 sztuka	1 sztuka	03444186	2,42
6	19,0	38,0	1 sztuka	1 sztuka	03444187	2,60
8	22,5	45,0	1 sztuka	1 sztuka	03444188	3,06
10	27,9	55,8	1 sztuka	1 sztuka	03444189	4,36
12	29,3	58,6	1 sztuka	1 sztuka	03444190	4,80



Złącze wtykowe, rozdzielacz typu X

- seria szybkozłączy z tworzywa sztucznego lub mosiądzu niklowanego
- nadaje się do stosowania w połączeniu z węzami z tworzywa sztucznego i rurami miedzianymi
- pierścień zwalniający z tworzywa sztucznego
- ciśnienie robocze maks. 15 barów
- zastosowanie w zakresie temperatur od $-20\text{ }^{\circ}\text{C}$ do $+80\text{ }^{\circ}\text{C}$
- do sprężonego powietrza, gazów, cieczy w zakresie, w jakim są kompatybilne z materiałami
- zalecany wąż z poliamidu lub poliuretanu



Uwaga: pozostałe wymiary dostępne na zapytanie.

Do węży o średnicy zewn.	Długość	Op. zbior.	J. op.	Nr katalogowy	Cena sprz. netto
mm	mm				€
4 mm	35,0	1 sztuka	1 sztuka	03444195	3,88
6 mm	38,0	1 sztuka	1 sztuka	03444196	4,42
8 mm	45,6	1 sztuka	1 sztuka	03444197	4,46
10 mm	55,8	1 sztuka	1 sztuka	03444198	5,12
12 mm	58,6	1 sztuka	1 sztuka	03444199	6,36

Złącze wtykowe typu Y

- seria szybkozłączy z tworzywa sztucznego lub mosiądzu niklowanego
- nadaje się do stosowania w połączeniu z węzami z tworzywa sztucznego i rurami miedzianymi
- pierścień zwalniający z tworzywa sztucznego
- ciśnienie robocze maks. 10 barów
- zastosowanie w zakresie temperatur od $-20\text{ }^{\circ}\text{C}$ do $+80\text{ }^{\circ}\text{C}$
- do sprężonego powietrza, gazów, cieczy w zakresie, w jakim są kompatybilne z materiałami
- zalecany wąż z poliamidu lub poliuretanu



Uwaga: pozostałe wymiary dostępne na zapytanie.

Do węży o średnicy zewn.	Długość przyłącza	Op. zbior.	J. op.	Nr katalogowy	Cena sprz. netto
mm	mm				€
4	35,5	1 sztuka	1 sztuka	03444208	2,48
6	36,5	1 sztuka	1 sztuka	03444209	3,06
8	39,8	1 sztuka	1 sztuka	03444210	3,62
10	48,9	1 sztuka	1 sztuka	03444211	4,16
12	52,6	1 sztuka	1 sztuka	03444212	5,00

Złącze wtykowe proste, z nypem wtykowym i wyjściem redukcyjnym

- seria szybkozłączy z tworzywa sztucznego lub mosiądzu niklowanego
- nadaje się do stosowania w połączeniu z węzami z tworzywa sztucznego i rurami miedzianymi
- nadaje się do powietrza, próżni
- wykonane z tworzywa sztucznego lub mosiądzu niklowanego
- pierścień zwalniający z tworzywa sztucznego
- ciśnienie robocze maks. 15 barów, bardzo wysoka próżnia
- zastosowanie w zakresie temperatur od $-20\text{ }^{\circ}\text{C}$ do $+80\text{ }^{\circ}\text{C}$
- do sprężonego powietrza, gazów, cieczy w zakresie, w jakim są kompatybilne z materiałami
- zalecany wąż z poliamidu lub poliuretanu



Uwaga: pozostałe wymiary dostępne na zapytanie.

Do węży o średnicy zewn.	Długość	Op. zbior.	J. op.	Nr katalogowy	Cena sprz. netto
mm	mm				€
4 na 6 mm	39,5	1 sztuka	1 sztuka	03444222	1,84
4 na 8 mm	41,5	1 sztuka	1 sztuka	03444223	1,96
6 na 8 mm	41,5	1 sztuka	1 sztuka	03444224	2,04
6 na 10 mm	46,5	1 sztuka	1 sztuka	03444225	2,50
8 na 10 mm	46,8	1 sztuka	1 sztuka	03444227	2,66
10 na 12 mm	52,2	1 sztuka	1 sztuka	03444229	2,80

Łącznik wtykowy

- seria szybkozłączy z tworzywa sztucznego lub mosiądzu niklowanego
- nadaje się do stosowania w połączeniu z węzami z tworzywa sztucznego i rurami miedzianymi
- nadaje się do powietrza, próżni
- wykonany z tworzywa sztucznego lub mosiądzu niklowanego
- pierścień zwalniający z tworzywa sztucznego
- ciśnienie robocze maks. 15 barów, bardzo wysoka próżnia
- zastosowanie w zakresie temperatur od $-20\text{ }^{\circ}\text{C}$ do $+80\text{ }^{\circ}\text{C}$
- do sprężonego powietrza, gazów, cieczy w zakresie, w jakim są kompatybilne z materiałami
- zalecany wąż z poliamidu lub poliuretanu

Uwaga: pozostałe wymiary dostępne na zapytanie.

Do węży o średnicy zewn.	Długość	Op. zbior.	J. op.	Nr katalogowy	Cena sprz. netto
mm	mm				€
4	30,2	1 sztuka	1 sztuka	03444230	0,66
6	33,6	1 sztuka	1 sztuka	03444231	0,66
8	36,6	1 sztuka	1 sztuka	03444232	0,72
10	40,1	1 sztuka	1 sztuka	03444233	0,84
12	43,5	1 sztuka	1 sztuka	03444234	0,96



Zawór dławiąco-zwrotny, z dwoma przyłączami wtykowymi

- seria szybkozłączy z tworzywa sztucznego lub mosiądzu niklowanego
- nadaje się do stosowania w połączeniu z węzami z tworzywa sztucznego i rurami miedzianymi
- nadaje się do powietrza, próżni
- wykonany z tworzywa sztucznego lub mosiądzu niklowanego
- pierścień zwalniający z tworzywa sztucznego
- ciśnienie robocze maks. 15 barów, bardzo wysoka próżnia
- zastosowanie w zakresie temperatur od $-20\text{ }^{\circ}\text{C}$ do $+80\text{ }^{\circ}\text{C}$
- do sprężonego powietrza, gazów, cieczy w zakresie, w jakim są kompatybilne z materiałami
- zalecany wąż z poliamidu lub poliuretanu

Uwaga: pozostałe wymiary dostępne na zapytanie.

Średnica zewn. węża	Długość	Wysokość	Op. zbior.	J. op.	Nr katalogowy	Cena sprz. netto
mm	mm	mm				€
4	39,5	28,3–30,8	1 sztuka	1 sztuka	03449820	3,74
6	47,1	44,0–47,2	1 sztuka	1 sztuka	03449821	4,52
8	52,0	44,4–51,5	1 sztuka	1 sztuka	03449822	5,44
10	62,3	48,0–55,0	1 sztuka	1 sztuka	03449823	8,62



Zawór dławiąco-zwrotny, z cylindrycznym gwintem przyłączeniowym, z tłumieniem powietrza dolotowego

- seria szybkozłączy z tworzywa sztucznego lub mosiądzu niklowanego
- nadaje się do stosowania w połączeniu z węzami z tworzywa sztucznego i rurami miedzianymi
- z pierścieniem uszczelniającym
- nadaje się do powietrza, próżni
- wykonany z tworzywa sztucznego lub mosiądzu niklowanego
- pierścień zwalniający z tworzywa sztucznego
- ciśnienie robocze maks. 15 barów, bardzo wysoka próżnia
- zastosowanie w zakresie temperatur od $-20\text{ }^{\circ}\text{C}$ do $+80\text{ }^{\circ}\text{C}$
- powierzchnia uszczelnienia: w wersji cylindrycznej pierścień uszczelniający w obudowie
- do sprężonego powietrza, gazów, cieczy w zakresie, w jakim są kompatybilne z materiałami
- zalecany wąż z poliamidu lub poliuretanu



Uwaga: pozostałe wymiary dostępne na zapytanie.

Gwint zewnętrzny	Średnica zewn. węża	Długość	Wysokość	Rozmiar klucza	Op. zbior.	J. op.	Nr katalogowy	Cena sprz. netto
	mm	mm	mm	mm				€
G 1/8 cala	4	22,3	37,8–44,0	10	1 sztuka	1 sztuka	03449874	4,10
G 1/8 cala	6	22,9	37,8–44,0	10	1 sztuka	1 sztuka	03677052	4,10
G 1/8 cala	8	25,3	37,8–44,0	10	1 sztuka	1 sztuka	03449875	4,10
G 1/8 cala	10	30,1	37,8–44,0	10	1 sztuka	1 sztuka	03677156	4,42
G 1/4 cala	6	24,9	44,0–51,00	14	1 sztuka	1 sztuka	03449876	5,64
G 1/4 cala	8	28,4	44,0–51,00	14	1 sztuka	1 sztuka	03449877	5,64
G 1/4 cala	10	32,0	44,0–51,00	14	1 sztuka	1 sztuka	03449878	7,04
G 1/4 cala	12	32,0	44,0–51,00	14	1 sztuka	1 sztuka	03449879	7,04
G 3/8 cala	8	29,3	48,7–55,0	19	1 sztuka	1 sztuka	03449880	8,04
G 3/8 cala	10	32,5	48,7–55,0	19	1 sztuka	1 sztuka	03449881	8,24
G 3/8 cala	12	35,3	48,7–55,0	19	1 sztuka	1 sztuka	03449882	8,24
G 1/2 cala	8	32,3	53,0–59,2	24	1 sztuka	1 sztuka	03449883	10,92
G 1/2 cala	10	35,5	53,0–59,2	24	1 sztuka	1 sztuka	03449884	11,50
G 1/2 cala	12	36,3	53,0–59,2	24	1 sztuka	1 sztuka	03449885	11,50

Zawór dławiąco-zwrotny, z cylindrycznym gwintem przyłączeniowym, z tłumieniem powietrza wylotowego

- seria szybkozłączy z tworzywa sztucznego lub mosiądzu niklowanego
- nadaje się do stosowania w połączeniu z węzami z tworzywa sztucznego i rurami miedzianymi
- z pierścieniem uszczelniającym
- nadaje się do powietrza, próżni
- wykonany z tworzywa sztucznego lub mosiądzu niklowanego
- pierścień zwalniający z tworzywa sztucznego
- ciśnienie robocze maks. 15 barów, bardzo wysoka próżnia
- zastosowanie w zakresie temperatur od $-20\text{ }^{\circ}\text{C}$ do $+80\text{ }^{\circ}\text{C}$
- powierzchnia uszczelnienia: w wersji cylindrycznej pierścień uszczelniający w obudowie
- do sprężonego powietrza, gazów, cieczy w zakresie, w jakim są kompatybilne z materiałami
- zalecany wąż z poliamidu lub poliuretanu



Uwaga: pozostałe wymiary dostępne na zapytanie.

Gwint zewnętrzny	Średnica zewn. węża	Długość	Wysokość	Rozmiar klucza	Op. zbior.	J. op.	Nr katalogowy	Cena sprz. netto
	mm	mm	mm	mm				€
G 1/8 cala	4	22,3	37,8–44	14	1 sztuka	1 sztuka	03449886	4,10
G 1/8 cala	6	22,9	37,8–44	14	1 sztuka	1 sztuka	03449887	4,10
G 1/8 cala	8	25,3	37,8–44	14	1 sztuka	1 sztuka	03449888	4,10
G 1/8 cala	10	30,1	37,8–44	10	1 sztuka	1 sztuka	03677158	4,42
G 1/4 cala	6	24,9	44,0–51,0	17	1 sztuka	1 sztuka	03449889	5,64
G 1/4 cala	8	28,4	44,0–51,0	17	1 sztuka	1 sztuka	03449890	5,64
G 1/4 cala	10	32,0	44,0–51,0	17	1 sztuka	1 sztuka	03449891	7,04
G 1/4 cala	12	32,0	44,0–51,0	14	1 sztuka	1 sztuka	03449892	7,04
G 3/8 cala	8	29,3	48,7–55,0	21	1 sztuka	1 sztuka	03449893	8,04
G 3/8 cala	10	32,5	48,7–55,0	21	1 sztuka	1 sztuka	03449894	8,24
G 3/8 cala	12	35,3	48,7–55,0	21	1 sztuka	1 sztuka	03449895	8,24
G 1/2 cala	8	32,3	53,0–59,2	24	1 sztuka	1 sztuka	03449896	10,92
G 1/2 cala	10	35,5	53,0–59,2	24	1 sztuka	1 sztuka	03449897	11,50
G 1/2 cala	12	36,3	53,0–59,2	24	1 sztuka	1 sztuka	03449898	11,50

Zawór odcinający, z dwoma złączami wtykowymi

- seria szybkozłącz z tworzywa sztucznego lub mosiądzu niklowanego
- nadaje się do stosowania w połączeniu z węzami z tworzywa sztucznego i rurami miedzianymi
- nadaje się do powietrza, próżni
- wykonane z tworzywa sztucznego lub mosiądzu niklowanego
- pierścieni zwalniający z tworzywa sztucznego
- ciśnienie robocze maks. 15 barów, bardzo wysoka próżnia
- zastosowanie w zakresie temperatur od -20 °C do +80 °C
- do sprężonego powietrza, gazów, cieczy w zakresie, w jakim są kompatybilne z materiałami
- zalecany wąż z poliamidu lub poliuretanu



Uwaga: pozostałe wymiary dostępne na zapytanie.

Średnica zewn. węża mm	Długość mm	Wysokość mm	Op. zbior.	J. op.	Nr katalogowy	Cena sprz. netto €
6	50,8	42,2	1 sztuka	1 sztuka	03449899	6,10
8	51,8	42,3	1 sztuka	1 sztuka	03449900	6,44
10	63,3	46,7	1 sztuka	1 sztuka	03449901	8,26
12	64,1	46,8	1 sztuka	1 sztuka	03449902	12,04

Łącznik prosty, z polioksymetylenu (POM)

- wykonany z polioksymetylenu (POM)
- wysoka wytrzymałość, odporność na ścieranie, wysoka odporność na uderzenia
- niewielka waga
- zastosowanie w zakresie temperatur od -40 °C do +90 °C
- maks. dopuszczalne nadciśnienie 10 barów
- odporny chemicznie na aceton, benzynę, benzen, butan, alkohole, olej napędowy, ropę naftową, gaz ziemny, etanol, soki owocowe, glicerynę, olej opałowy, płyny hydrauliczne, ketony alifatyczne, dwutlenek węgla, kwas węglowy, oleje silnikowe, metanol, propan, gaz płynny, oleje smarowe, smary, gaz miejski, płyn do mycia i wodę



Uwaga: pozostałe wymiary dostępne na zapytanie.

Do średnicy wewn. węża mm	Długość mm	Op. zbior.	J. op.	Nr katalogowy	Cena sprz. netto €
4	35,0	1 sztuka	1 sztuka	03444979	0,24
6	49,0	1 sztuka	1 sztuka	03444981	0,36
8	56,0	1 sztuka	1 sztuka	03444982	0,50
10	63,0	1 sztuka	1 sztuka	03444983	0,68
12	66,5	1 sztuka	1 sztuka	03444984	0,82
13	73,0	1 sztuka	1 sztuka	03444985	0,84
19	76,0	1 sztuka	1 sztuka	03444987	1,46
25	95,0	1 sztuka	1 sztuka	04442107	4,14

Łącznik kątowy, z polioksymetylenu (POM)

- wykonany z polioksymetylenu (POM)
- wysoka wytrzymałość, odporność na ścieranie, wysoka odporność na uderzenia
- niewielka waga
- zastosowanie w zakresie temperatur od -40 °C do +90 °C
- maks. dopuszczalne nadciśnienie 10 barów
- odporny chemicznie na aceton, benzynę, benzen, butan, alkohole, olej napędowy, ropę naftową, gaz ziemny, etanol, soki owocowe, glicerynę, olej opałowy, płyny hydrauliczne, ketony alifatyczne, dwutlenek węgla, kwas węglowy, oleje silnikowe, metanol, propan, gaz płynny, oleje smarowe, smary, gaz miejski, płyn do mycia i wodę



Uwaga: pozostałe wymiary dostępne na zapytanie.

Do średnicy wewn. węża mm	Długość mm	Wysokość mm	Op. zbior.	J. op.	Nr katalogowy	Cena sprz. netto €
10	31,0	33,5	1 sztuka	1 sztuka	03445001	0,92
13	36,5	38,5	1 sztuka	1 sztuka	03445003	1,26
19	43,5	46,0	1 sztuka	1 sztuka	03445005	2,08

Trójnik typu T, z polioksymetylenu (POM)

- wykonany z polioksymetylenu (POM)
- wysoka wytrzymałość, odporność na ścieranie, wysoka odporność na uderzenia
- niewielka waga
- zastosowanie w zakresie temperatur od $-40\text{ }^{\circ}\text{C}$ do $+90\text{ }^{\circ}\text{C}$
- maks. dopuszczalne nadciśnienie 10 barów
- odporny chemicznie na aceton, benzynę, benzen, butan, alkohole, olej napędowy, ropę naftową, gaz ziemny, etanol, soki owocowe, glicerynę, olej opałowy, płyny hydrauliczne, ketony alifatyczne, dwutlenek węgla, kwas węglowy, oleje silnikowe, metanol, propan, gaz płynny, oleje smarowe, smary, gaz miejski, płyn do mycia i wodę



Uwaga: pozostałe wymiary dostępne na zapytanie.

Do średnicy wewn. węża mm	Długość mm	Wysokość mm	Op. zbior.	J. op.	Nr katalogowy	Cena sprz. netto €
6	50,0	26,0	1 sztuka	1 sztuka	03445009	0,60
8	58,0	30,0	1 sztuka	1 sztuka	03445010	0,78
10	62,5	33,5	1 sztuka	1 sztuka	03445011	0,96
13	69,0	36,0	1 sztuka	1 sztuka	03445013	1,40
19	85,0	45,0	1 sztuka	1 sztuka	03445015	2,08

Wąż poliamidowy (PA 12 HPHL)

- doskonała odporność na uderzenia nawet w niskich temperaturach do $-40\text{ }^{\circ}\text{C}$
- niska tendencja do absorpcji wody zapewnia dobrą stabilność wymiarową przy zmieniającej się wilgotności otoczenia
- odporny na smary, oleje, paliwa, płyny hydrauliczne, roztwory zasad i soli, korozję
- wysoką odpornością na promienie UV charakteryzują się jedynie węże w kolorze czarnym
- przewody sprężonego powietrza (zakres niskich ciśnień) w przemyśle i handlu
- przewody hydrauliczne (mini hydraulika) w technice pomiarowo-sterującej
- przewody do materiałów płynnych i sypkich
- powietrzne układy hamulcowe w pojazdach silnikowych i przyczepach (DIN 73378)
- systemy zasilania paliwem i środkami smarnymi
- zastosowanie w zakresie temperatur $-40\text{ }^{\circ}\text{C}$ do $+80\text{ }^{\circ}\text{C}$



Średnica wewn. mm	Średnica zewn. mm	Ciśnienie robocze bar	Kolor	Długość węża m	Op. zbior.	J. op.	Nr katalogowy	Cena sprz. netto €
2	4	44	naturalny	25	1 metr	25 metrów	03444756	0,92
2	4	44	niebieski	25	1 metr	25 metrów	03444754	0,92
2	4	44	czarny	25	1 metr	25 metrów	03444758	0,92
4	6	27	naturalny	25	1 metr	25 metrów	03444766	1,44
4	6	27	niebieski	25	1 metr	25 metrów	03444764	1,44
4	6	27	czarny	25	1 metr	25 metrów	03444768	1,44
6	8	19	naturalny	25	1 metr	25 metrów	03444771	1,72
6	8	19	niebieski	25	1 metr	25 metrów	03444769	1,72
6	8	19	czarny	25	1 metr	25 metrów	03444773	1,72
8	10	15	naturalny	25	1 metr	25 metrów	03444776	2,24
8	10	15	niebieski	25	1 metr	25 metrów	03444774	2,24
8	10	15	czarny	25	1 metr	25 metrów	03444778	2,24
10	12	12	naturalny	25	1 metr	25 metrów	03444801	3,58
10	12	12	niebieski	25	1 metr	25 metrów	03444799	3,58
10	12	12	czarny	25	1 metr	25 metrów	03444803	3,58

Pozostałe wymiary i kolory dostępne na zapytanie.

Wąż polietylenowy (LD-PE)

- wąż kalibrowany do stosowania w technice połączeń śrubowych
- miękki i elastyczny
- wysoka wytrzymałość
- wysoka odporność na pęknięcia naprężeniowe
- elastyczne przewody pneumatyczne w dolnym zakresie ciśnienia, jeśli nie jest wymagana specjalna rezystancja na smary, oleje lub inne węglowodory
- powietrzne przewody sterujące
- przewody podciśnieniowe (odpowiednie do pracy w próżni do wymiaru 10 x 8 mm)
- wszystkie rodzaje przewodów zasilających
- zastosowanie w zakresie temperatur -10 °C do +60 °C



Średnica wewn. mm	Średnica zewn. mm	Ciśnienie robocze bar	Kolor	Długość węża m	Op. zbior.	J. op.	Nr katalogowy	Cena sprz. netto €
4	6	13	niebieski	25	1 metr	25 metrów	03444728	0,48
6	8	9	naturalny	25	1 metr	25 metrów	03444735	0,54
6	8	9	niebieski	25	1 metr	25 metrów	03444733	0,54
8	10	7	naturalny	25	1 metr	25 metrów	03444740	0,66

Pozostałe wymiary i kolory dostępne na zapytanie.

Wąż poliuretanowy (PUR)

- wysoka elastyczność i dobra elastyczność w niskich temperaturach
- wysoka odporność na ścieranie
- odporny na tłuszcze, oleje, węglowodory alifatyczne, tlen, ozon
- przewody pneumatyczne lub hydrauliczne (mini hydraulika)
- budowa maszyn i silników
- technika pomiarowa i kontrolna
- zastosowanie w zakresie temperatur -40 °C do +60 °C



Średnica wewn. mm	Średnica zewn. mm	Ciśnienie robocze bar	Kolor	Długość węża m	Op. zbior.	J. op.	Nr katalogowy	Cena sprz. netto €
2,0	4	22	niebieski	25	1 metr	25 metrów	03444743	0,60
3,8	6	13	niebieski	25	1 metr	25 metrów	03444787	1,00
5,7	8	10	niebieski	25	1 metr	25 metrów	03444790	1,22
7,7	10	7	niebieski	25	1 metr	25 metrów	03444793	1,96

Pozostałe wymiary i kolory dostępne na zapytanie.

Obcinak do węża, maks. 17 mm

- do wszystkich powszechnie stosowanych węży z tworzywa sztucznego
- do średnicy zewnętrznej 17 mm
- stabilny, poręczny kształt w formie szczypiec ułatwia obsługę
- ostrze zamienne



Wykonanie	Maks. średnica mm	Op. zbior.	J. op.	Nr katalogowy	Cena sprz. netto €
obcinak do węża	17	1 sztuka	1 sztuka	03796803	19,06
ostrze zamienne (5 sztuk w opakowaniu)	17	1 sztuka	1 sztuka	03796804	25,46

Obcinak do węża, maks. 14 mm

- do wszystkich powszechnie stosowanych węży z tworzywa sztucznego
- do średnicy zewnętrznej 14 mm
- prosta obsługa
- ostrze zamienne

Wykonanie	Maks. średnica mm	Op. zbior.	J. op.	Nr katalogowy	Cena sprz. netto €
obcinak do węża	14	1 sztuka	1 sztuka	03796802	9,26
ostrze zamienne	14	1 sztuka	1 sztuka	03796805	3,14



Wąż silikonowy

- dobra elastyczność w niskich temperaturach
- dobra odporność chemiczna
- zgodny z normami FDA
- stosowany w przemyśle spożywczym, farmaceutycznym, jak również w przemyśle elektrycznym i technologii medycznej
- twardość w skali Shore'a: 60° Shore
- zastosowanie w zakresie temperatur -40 °C do $+180\text{ °C}$
- przezroczysty
- długość rolki 25 m



Średnica wewn. mm	Średnica zewn. mm	Ciśnienie robocze bar	Op. zbior.	J. op.	Nr katalogowy	Cena sprz. netto €
2	4,0	0,60	1 rolka	1 rolka	04441930	18,76
3	5,5	0,60	1 rolka	1 rolka	04441931	27,60
3	7,0	0,65	1 rolka	1 rolka	04441932	53,00
4	6,0	0,65	1 rolka	1 rolka	04441933	27,60
5	7,0	0,45	1 rolka	1 rolka	04441934	30,92
6	8,0	0,33	1 rolka	1 rolka	04441935	36,44
6	10,0	0,46	1 rolka	1 rolka	04441936	82,80
7	9,0	0,31	1 rolka	1 rolka	04441937	41,96
7	11,0	0,38	1 rolka	1 rolka	04441938	93,84
8	10,0	0,31	1 rolka	1 rolka	04441939	47,48
8	12,0	0,35	1 rolka	1 rolka	04441940	104,88
9	11,0	0,28	1 rolka	1 rolka	04441941	51,88
10	12,0	0,25	1 rolka	1 rolka	04441942	58,52
10	14,0	0,37	1 rolka	1 rolka	04441943	123,10
12	15,5	0,20	1 rolka	1 rolka	04441944	107,08
14	18,0	0,25	1 rolka	1 rolka	04441945	167,80

Wąż z PVC, przezroczysty

- całkowicie przezroczysty
- odporny na starzenie, nie zawiera kadmu, odporny na chemikalia, sterylizowalny, odporny na ścieranie
- do uniwersalnego zastosowania
- odpowiedni jako wąż ochronny do kabli
- wymiary: średnica wewnętrzna x grubość ścianki
- zastosowanie w zakresie temperatur -20 °C do $+60\text{ °C}$
- dopuszczenia/normy: w odniesieniu do transportu wszystkich środków spożywczych zgodny z rozporządzeniem (UE) nr 10/2011 Kat. A, B i C



Średnica wewn. mm	Średnica zewn. mm	Długość węża m	Op. zbior.	J. op.	Nr katalogowy	Cena sprz. netto €
2	4	100	1 rolka	1 rolka	03884446	9,88
3	5	100	1 rolka	1 rolka	03884447	12,54
4	6	100	1 rolka	1 rolka	03764759	14,76
5	8	100	1 rolka	1 rolka	03764760	28,40
6	9	100	1 rolka	1 rolka	03884448	35,10
6	10	50	1 rolka	1 rolka	03764761	24,16
8	12	50	1 rolka	1 rolka	03764762	28,78
9	12	50	1 rolka	1 rolka	03884449	23,20
10	14	50	1 rolka	1 rolka	03764763	32,90
12	16	50	1 rolka	1 rolka	03764764	38,48
13	19	50	1 rolka	1 rolka	03764765	66,50
14	18	50	1 rolka	1 rolka	03884450	47,04
16	20	50	1 rolka	1 rolka	03764766	49,34
18	22	50	1 rolka	1 rolka	03884451	58,94
19	26	50	1 rolka	1 rolka	03764767	105,18
20	24	50	1 rolka	1 rolka	03884452	64,58
25	31	25	1 rolka	1 rolka	03764768	57,80
25	33	25	1 rolka	1 rolka	03764769	79,70
30	37	25	1 rolka	1 rolka	03764770	80,66
32	40	25	1 rolka	1 rolka	03764771	98,96
38	48	25	1 rolka	1 rolka	03904555	157,68
50	60	25	1 rolka	1 rolka	03764772	189,18

Pozostałe wymiary dostępne na zapytanie.

Wąż z PVC, wzmocniony tkaniną, przezroczysty

- trójwarstwowy wąż z PVC
- wzmocnienie tekstylne włóknami poliestrowymi o wysokiej wytrzymałości
- przezroczysty
- sprawdzony przez TÜV, zgodny z rozporządzeniem UE nr 10/2011
- jakość jak dla żywności sprawdzona zgodnie z wymaganiami rozporządzenia (płynny modelowe imitujące żywność A/B/C)
- odporny na ścieranie i starzenie
- zastosowanie w zakresie temperatur -15 °C do $+60\text{ °C}$
- do transportu sprężonego powietrza, wody i środków spożywczych



Średnica wewn. (cale)	Średnica wewn. (mm)	Grubość ścianki (mm)	Średnica zewn. (mm)	Ciśnienie robocze (bar)	Długość węża (m)	Kod KEP	Op. zbior.	J. op.	Nr katalogowy	Cena sprz. netto (€)
1/4	6,0	3,00	12	15 barów powietrze/20 barów woda	10		1 rolka	1 rolka	03868183	7,80
1/4	6,0	3,00	12	15 barów powietrze/20 barów woda	25		1 rolka	1 rolka	03799313	19,48
1/4	6,0	3,00	12	15 barów powietrze/20 barów woda	50		1 rolka	1 rolka	03799314	38,98
3/8	9,0	3,00	15	15 barów powietrze/20 barów woda	10		1 rolka	1 rolka	03868184	9,84
3/8	9,0	3,00	15	15 barów powietrze/20 barów woda	25		1 rolka	1 rolka	04439080	24,58
3/8	9,0	3,00	15	15 barów powietrze/20 barów woda	50		1 rolka	1 rolka	03799312	49,18
1/2	12,5	2,75	18	15 barów powietrze/20 barów woda	10		1 rolka	1 rolka	03868185	15,02
1/2	12,5	2,75	18	15 barów powietrze/20 barów woda	25		1 rolka	1 rolka	03867351	37,56
1/2	12,5	2,75	18	15 barów powietrze/20 barów woda	50		1 rolka	1 rolka	03867352	75,12
1/2	13,0	3,50	20	15 barów powietrze/20 barów woda	25		1 rolka	1 rolka	03867355	38,44
1/2	13,0	3,50	20	15 barów powietrze/20 barów woda	50		1 rolka	1 rolka	03799323	76,86
3/4	19,0	3,50	26	15 barów powietrze/20 barów woda	25		1 rolka	1 rolka	03867353	59,46
3/4	19,0	3,50	26	15 barów powietrze/20 barów woda	50		1 rolka	1 rolka	03867354	118,88
1	25,0	4,50	34	13 barów powietrze/17 barów woda	25		1 rolka	1 rolka	03799325	91,36
1	25,0	4,50	34	13 barów powietrze/17 barów woda	50		1 rolka	1 rolka	03799320	182,68
1.1/4	32,0	4,50	41	13 barów powietrze/17 barów woda	25		1 rolka	1 rolka	04439081	129,64
1.1/4	32,0	4,50	41	13 barów powietrze/17 barów woda	50	☒	1 rolka	1 rolka	04439082	259,22
1.1/2	38,0	4,50	47	13 barów powietrze/17 barów woda	25		1 rolka	1 rolka	03799365	170,34
1.1/2	38,0	4,50	47	13 barów powietrze/17 barów woda	50	☒	1 rolka	1 rolka	03799366	315,68

Pozostałe wymiary dostępne na zapytanie.

Wąż z PVC, wzmocniony tkaniną, 2-warstwowy

- wysoka elastyczność
- wysoka gęstość wzmocnienia wykonanego z materiału przyjaznego dla środowiska, nie zawierającego kadmu
- wzmocniony bardzo odporną na rozdzarcia przędzą poliestrową
- tolerancje wg DIN 16940
- zgodny z normą DIN EN ISO 1402-7.2 (stan 04/2010), woda jako medium w temperaturze otoczenia 20 °C
- nie zawiera silikonu
- spełnia wymagania dyrektywy 2002/95/WE (RoHS) i 1907/2006/WE (REACH)
- zastosowanie w zakresie temperatur -20 °C do +65 °C



Średnica wewn. mm	Średnica zewn. mm	Kolor powłoki zewn.	Ciśnienie robocze bar	Długość węża m	Op. zbior.	J. op.	Nr katalogowy	Cena sprz. netto €
6	12	czerwony	15	50	1 rolka	1 rolka	03884437	44,16
9	15	czerwony	12	50	1 rolka	1 rolka	03884438	59,80
13	19	czerwony	8	50	1 rolka	1 rolka	04112457	80,96
6	12	niebieski	15	50	1 rolka	1 rolka	04527398	44,16
9	15	niebieski	12	50	1 rolka	1 rolka	04527399	59,80
13	16	niebieski	8	50	1 rolka	1 rolka	04409762	80,96

Pozostałe wymiary dostępne na zapytanie.

Wąż do sprężonego powietrza AIRSOFT Performance

- wysoce elastyczny wąż do sprężonego powietrza
- pięciowarstwowy, wykonany z miękkiego PVC
- z tkaniną poliestrową o wysokiej wytrzymałości
- niezwykle elastyczny (nawet w niskich temperaturach!)
- dobra odporność na ciśnienie
- wysoka odporność na olej i media
- długie cykle życia
- dobre właściwości mechaniczne (odkształcenie przy ściskaniu, cykle zginania, impulsy ciśnienia)
- do zasilania sprężonym powietrzem narzędzi pneumatycznych, np. w przemyśle samochodowym, budowlanym lub w budowie maszyn
- maksymalne ciśnienie robocze 16 barów
- zastosowanie w zakresie temperatur -20 °C do +60 °C

TRICOFLEX



Średnica wewn. mm	Średnica zewn. mm	Waga kg/m	Długość węża m	Op. zbior.	J. op.	Nr katalogowy	Cena sprz. netto €
6,3	11,0	0,077	25	1 rolka	1 rolka	03891709	43,50
6,3	11,0	0,077	50	1 rolka	1 rolka	03891710	87,00
9,0	14,5	0,123	25	1 rolka	1 rolka	03891711	51,46
9,0	14,5	0,123	50	1 rolka	1 rolka	03891712	102,94
12,7	19,0	0,190	25	1 rolka	1 rolka	03891713	84,08
12,7	19,0	0,190	50	1 rolka	1 rolka	03891714	168,18

Wąż do sprężonego powietrza Super Nobelair® Soft

- wykonany z miękkiego PVC
- wzmocniony nicią poliestrową
- powłoka zewnętrzna w kolorze jasnoniebieskim
- samogasnący po usunięciu źródła ognia
- niewielka waga
- bardzo wysoka elastyczność
- odporny na promieniowanie UV
- długa żywotność
- elastyczność w niskich temperaturach
- olejo- i benzynoodporny (wewnątrz i na zewnątrz)
- sprawdzony przez TÜV zgodnie z TÜV PS PPP53103 09.96
- nadaje się do doprowadzania sprężonego powietrza do narzędzi pneumatycznych, jako wyposażenie stacji montażowych, jak również do stacjonarnych i mobilnych zwijaczy węży do kompresorów
- zastosowanie w zakresie temperatur -20 °C do $+60\text{ °C}$
- ciśnienie robocze 15 barów

TRICOFLEX



Średnica wewn. (cale)	Średnica wewn. mm	Grubość ścianki (mm)	Średnica zewn. mm	Promień zagięcia mm	Waga kg/m	Długość węża m	Op. zbior.	J. op.	Nr katalogowy	Cena sprz. netto €
1/4	6,3	2,35	11,0	23	0,087	25	1 rolka	1 rolka	03917676	38,42
1/4	6,3	2,35	11,0	23	0,087	50	1 rolka	1 rolka	03609869	76,26
3/8	9,0	2,75	14,5	32	0,130	25	1 rolka	1 rolka	03917677	46,92
3/8	9,0	2,75	14,5	32	0,130	50	1 rolka	1 rolka	03609870	93,24
1/2	12,7	3,15	19,0	45	0,199	25	1 rolka	1 rolka	03917678	74,98
1/2	12,7	3,15	19,0	45	0,199	50	1 rolka	1 rolka	03609871	148,92

Pozostałe wymiary dostępne na zapytanie.

Wąż do sprężonego powietrza BluBird FLEXTREM

- wąż z pełnej gumy do zastosowań motoryzacyjnych i przemysłowych wewnątrz i na zewnątrz budynków
- dobry stosunek ciężaru do wydajności (ponad 40% lżejszy od porównywalnych węży w tym segmencie)
- wytrzymały i trwały, odpowiedni również do wymagających zastosowań przemysłowych
- w wersji oprawionej ergonomiczna osłona końcówki węża zapobiega zaginaniu węża i ułatwia manewrowanie
- brak efektu pamięci
- odporna na działanie ozonu mieszanka gumowa, chroni przed ekstremalnymi warunkami atmosferycznymi
- mocne, zaawansowane technologicznie wzmocnienie oplotu poliestrowego
- wysoka twardość powierzchni zmniejsza skłonność do ścierania
- wysoka elastyczność nawet przy -50 °C
- dobra odporność ogniowa i odporność na działanie oleju
- maksymalne ciśnienie robocze 20 barów
- ciśnienie rozrywające 80 barów
- zastosowanie w zakresie temperatur od -50 °C do $+90\text{ °C}$

Uwaga: pozostałe wymiary i długości dostępne na zapytanie.

ewo
Since 1914



Średnica wewn. mm	Grubość ścianki mm	Długość węża m	Przyłącze	Op. zbior.	J. op.	Nr katalogowy	Cena sprz. netto €
9,5	3,0	50	-	1 rolka	1 rolka	04513892	239,20
13,0	3,5	50	-	1 rolka	1 rolka	04513893	335,80
9,5	3,0	10	gwint wewn. G3/8 BSP	1 rolka	1 rolka	04513894	53,94
13,0	3,5	10	gwint wewn. G1/2 BSP	1 rolka	1 rolka	04513895	74,52

Wąż do sprężonego powietrza FLEXTREM Oilshield



- wąż z pełnej gumy do zastosowań motoryzacyjnych i przemysłowych wewnątrz i na zewnątrz budynków
- odporny na oleje, benzynę, olej napędowy i smar
- dobry stosunek ciężaru do wydajności (ponad 30% lżejszy od porównywalnych węży w tym segmencie)
- wytrzymały i trwały, odpowiedni również do wymagających zastosowań przemysłowych
- ergonomiczna osłona końcówki węża zapobiega zaginaniu węża na końcach i ułatwia manewrowanie
- brak efektu pamięci
- odporna na działanie ozonu mieszanka gumowa, chroni przed ekstremalnymi warunkami atmosferycznymi
- mocne, zaawansowane technologicznie wzmocnienie oplotu poliestrowego
- wysoka twardość powierzchni zmniejsza skłonność do ścierania
- wysoka elastyczność w zakresie niskich i wysokich temperatur
- bardzo dobra odporność ogniowa i odporność na działanie oleju
- maksymalne ciśnienie robocze 20 barów
- ciśnienie rozrywające 80 barów
- zastosowanie w zakresie temperatur od -30 °C do +85 °C

Uwaga: pozostałe wymiary i długości dostępne na zapytanie.



Średnica wewn. mm	Grubość ścianki mm	Długość węża m	Przyłącze	Op. zbior.	J. op.	Nr katalogowy	Cena sprz. netto €
9,5	3,0	50	-	1 rolka	1 rolka	04513896	299,48
13,0	3,5	50	-	1 rolka	1 rolka	04513897	434,42

Wąż z PVC, wzmocniony tkaniną, w zestawie

- szybkozłącze i tulejka wtykowa, szerokość nominalna 7,2
- elastyczny, odporny na ciśnienie, odporny na ścieranie wąż w wykonaniu standardowym
- odporny na starzenie
- wykonany z PVC, przezroczysty
- szybkozłącze i tulejka wtykowa z mosiądzu niepowlekanego
- maks. ciśnienie robocze w temp. 23 °C 15 barów
- zastosowanie w zakresie temperatur od -15°C do +60°C

Średnica wewn. węża mm	Średnica zewn. węża mm	Długość węża m	Op. zbior.	J. op.	Nr katalogowy	Cena sprz. netto €
6	12	10	1 sztuka	1 sztuka	04405589	26,86
9	15	10	1 sztuka	1 sztuka	04405594	28,40



Wąż warsztatowy, z miękkiego PVC, w zestawie

- szybkozłączce i tulejka wtykowa, szerokość nominalna 7,2
- do wszystkich zastosowań związanych z wykorzystaniem sprężonego powietrza w warsztacie
- wąż z miękkiego PVC, wzmocniony tkaniną poliestrową, charakteryzujący się wysoką wytrzymałością
- szybkozłączce i tulejka wtykowa z mosiądzu niepowlekanego
- maks. ciśnienie robocze przy temp. 20 °C wynosi 15 barów
- zastosowanie w zakresie temperatur od -20°C do +60°C

Średnica wewn. węża mm	Średnica zewn. węża mm	Długość węża m	Op. zbior.	J. op.	Nr katalogowy	Cena sprz. netto €
6,3	11	10	1 sztuka	1 sztuka	04405579	40,48
9,0	14,5	10	1 sztuka	1 sztuka	04405584	42,04



Wąż do sprężonego powietrza z PVC, z szybkozłączem i wtykiem złącza

- 3-warstwowa struktura z powłoką wewnętrzną z miękkiego PCV, poliestrowym nośnikiem i powłoką zewnętrzną z miękkiego PCV
- wysoka elastyczność i odporność na rozerwanie
- oprawiony z szybkozłączem o średnicy nominalnej 7,4 i złączem wtykowym o średnicy nominalnej 7,4
- wysoka odporność na ozon
- zastosowanie w zakresie temperatur od -20°C do +60°C
- do zasilania narzędzi pneumatycznych sprężonym powietrzem
- nie nadaje się do narzędzi udarowych i pulsacyjnych

Średnica wewn. mm	Średnica zewn. mm	Ciśnienie robocze bar	Długość węża m	Op. zbior.	J. op.	Nr katalogowy	Cena sprz. netto €
6,3	11	12	10	1 sztuka	1 sztuka	03905766	47,40
6,3	11	12	20	1 sztuka	1 sztuka	03905767	62,90
9	14,5	12	10	1 sztuka	1 sztuka	03905768	49,96
9	14,5	12	20	1 sztuka	1 sztuka	03905769	65,82
13	20	12	10	1 sztuka	1 sztuka	03905783	81,08
13	20	12	20	1 sztuka	1 sztuka	03905784	125,26



Wąż spiralny, nylonowy 11 (PA)

- obustronnie oprawiony ze sprężyną chroniącą przed zginaniem
- bardzo duża siła cofająca, dobre pochłanianie drgań
- oszczędność miejsca dzięki małej średnicy uzwojenia, dobre zachowanie przy kompresji
- łatwa obsługa
- bardzo wysoka odporność na ścieranie
- temperatura pracy od -40 °C do +100 °C
- maks. ciśnienie robocze w temp. 23°C wynosi 13 barów w przypadku wężu o średnicy 6,3 x 7,9 mm i 11 barów w przypadku wężu o średnicy 9,5 x 11,8 mm
- wąż do niezawodnego przepływu mediów gazowych i ciekłych, jak np. sprężone powietrze, oleje, gazy, smary, paliwa napędowe, substancje organiczne i nieorganiczne



Średnica wewn. mm	Średnica zewn. mm	Przyłącza	Długość robocza m	Średnica zewn. zwojów mm	Op. zbior.	J. op.	Nr katalogowy	Cena sprz. netto €
6,3	7,9	z obu stron gwint zewn. R 1/4 cala	5,0	75	1 sztuka	1 sztuka	03728945	28,02
6,3	7,9	z obu stron gwint zewn. R 1/4 cala	7,5	75	1 sztuka	1 sztuka	03728946	36,52
9,5	11,8	z obu stron gwint zewn. R 3/8 cala	5,0	140	1 sztuka	1 sztuka	03728939	60,02
9,5	11,8	z obu stron gwint zewn. R 3/8 cala	7,5	140	1 sztuka	1 sztuka	03728940	77,00

Wąż spiralny, nylonowy 11 (PA) z obrotowym złączem skręcącym, szybkozłączem i wtykiem złącza 7,2 mm

- bardzo duża siła cofająca, dobre pochłanianie drgań
- zajmuje mało miejsca dzięki małej średnicy zwoju
- łatwa obsługa, dobre zachowanie przy kompresji
- bardzo wysoka odporność na ścieranie
- dwustronnie oprawiony z szybkozłączem i nypem wtykowym G 1/4
- temperatura pracy od -20 °C do +100 °C
- maks. ciśnienie robocze w temp. 23°C wynosi 13 barów w przypadku węża o średnicy Ø 6,3 x 7,9 mm i 11 barów w przypadku węża o średnicy 9,5 x 11,8 mm
- wąż do niezawodnego i efektywnego przepływu mediów gazowych i ciekłych, jak np. sprężone powietrze, oleje, gazy, smary, paliwa napędowe, substancje organiczne i nieorganiczne



Średnica wewn. mm	Średnica zewn. mm	Długość robocza m	Średnica zewn. zwojów mm	Op. zbior.	J. op.	Nr katalogowy	Cena sprz. netto €
6,3	7,9	5,0	75	1 sztuka	1 sztuka	03728966	39,20
6,3	7,9	7,5	75	1 sztuka	1 sztuka	03728967	47,42
9,5	11,8	5,0	140	1 sztuka	1 sztuka	03728968	65,52
9,5	11,8	7,5	140	1 sztuka	1 sztuka	03728969	82,44

Wąż spiralny, z poliuretanu

- obustronnie oprawiony ze sprężyną chroniącą przed zginaniem
- duża siła cofająca, dobre pochłanianie drgań
- zajmuje mało miejsca dzięki małej średnicy zwoju i jest łatwy w obsłudze
- bardzo wysoka odporność na ścieranie
- temperatura pracy od -20 °C do +74 °C
- maks. ciśnienie robocze w temp. 23°C wynosi 10 barów w przypadku węża o średnicy 6,3 x 9,5 mm i 9 barów w przypadku węża o średnicy 8 x 12 mm
- wąż do niezawodnego i efektywnego przepływu mediów gazowych i ciekłych, jak np. sprężone powietrze, oleje, gazy, smary, paliwa napędowe, substancje organiczne i nieorganiczne



Średnica wewn. mm	Średnica zewn. mm	Przyłącza	Długość robocza m	Średnica zewn. zwojów mm	Op. zbior.	J. op.	Nr katalogowy	Cena sprz. netto €
6,3	9,5	z obu stron gwint zewn. G 1/4 cala	6,0	60	1 sztuka	1 sztuka	03728941	43,88
6,3	9,5	z obu stron gwint zewn. G 1/4 cala	7,5	60	1 sztuka	1 sztuka	03728942	46,14
6,3	9,5	z obu stron gwint zewn. G 1/4 cala	10,0	60	1 sztuka	1 sztuka	03728980	73,32
8,0	12,0	z obu stron gwint zewn. G 3/8 cala	6,0	80	1 sztuka	1 sztuka	03728943	70,50
8,0	12,0	z obu stron gwint zewn. G 3/8 cala	7,5	80	1 sztuka	1 sztuka	03728944	75,02
8,0	12,0	z obu stron gwint zewn. G 3/8 cala	10,0	80	1 sztuka	1 sztuka	03728981	106,72
6,3	9,5	nypel wtykowy 7,2 mm i złącze 7,2 mm	6,0	60	1 sztuka	1 sztuka	03728970	49,28
6,3	9,5	nypel wtykowy 7,2 mm i złącze 7,2 mm	7,5	60	1 sztuka	1 sztuka	03728971	50,18
6,3	9,5	nypel wtykowy 7,2 mm i złącze 7,2 mm	10,0	60	1 sztuka	1 sztuka	03728979	79,54
8,0	12,0	nypel wtykowy 7,2 mm i złącze 7,2 mm	6,0	80	1 sztuka	1 sztuka	03728972	73,02
8,0	12,0	nypel wtykowy 7,2 mm i złącze 7,2 mm	7,5	80	1 sztuka	1 sztuka	03728973	77,86
8,0	12,0	nypel wtykowy 7,2 mm i złącze 7,2 mm	10,0	80	1 sztuka	1 sztuka	03728982	112,94

Złączka redukcyjna, krótka, z gwintem cylindrycznym

- wykonana z mosiądzu
- ciśnienie robocze maks. 25 barów
- maksymalna temperatura pracy 90 °C

Uwaga: pozostałe wykonania i wymiary dostępne na zapytanie.



Gwint zewnętrzny	Gwint wewnętrzny	Długość gwintu mm	Długość całkowita mm	Rozmiar klucza mm	Op. zbior.	J. op.	Nr katalogowy	Cena sprz. netto €
G 1/4 cala	G 1/8 cala	9,0	14,0	17	1 sztuka	1 sztuka	04442110	0,58
G 3/8 cala	G 1/8 cala	9,0	14,0	19	1 sztuka	1 sztuka	04442111	0,96
G 3/8 cala	G 1/4 cala	9,0	14,0	19	1 sztuka	1 sztuka	04442112	0,66
G 1/2 cala	G 1/8 cala	11,0	17,0	24	1 sztuka	1 sztuka	04442113	1,34
G 1/2 cala	G 1/4 cala	11,0	17,0	24	1 sztuka	1 sztuka	04442114	1,28
G 1/2 cala	G 3/8 cala	11,0	17,0	24	1 sztuka	1 sztuka	04442115	0,96
G 3/4 cala	G 3/8 cala	12,0	18,0	32	1 sztuka	1 sztuka	04442116	2,32
G 3/4 cala	G 1/2 cala	12,0	18,0	32	1 sztuka	1 sztuka	04442117	2,00
G 1 cal	G 1/2 cala	13,0	19,0	38	1 sztuka	1 sztuka	04442118	3,48
G 1 cal	G 3/4 cala	13,0	19,0	38	1 sztuka	1 sztuka	04442119	2,72
G 1 1/4 cala	G 1 cal	14,0	21,0	50	1 sztuka	1 sztuka	04442120	7,82

Złączka z podwójnym gwintem metrycznym

- wykonana z mosiądzu
- ciśnienie robocze maks. 25 barów
- maksymalna temperatura pracy 90 °C

Uwaga: pozostałe wykonania i wymiary dostępne na zapytanie.

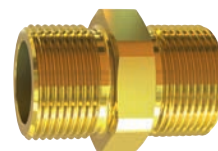

Gwint zewn. 1	Gwint zewn. 2	Długość całkowita mm	Rozmiar klucza mm	Op. zbior.	J. op.	Nr katalogowy	Cena sprz. netto €
M5	M5	13,0	7	1 sztuka	1 sztuka	04441984	1,02

Złączka z podwójnym gwintem metrycznym/calowym

- wykonana z mosiądzu
- ciśnienie robocze maks. 25 barów
- maksymalna temperatura pracy 90 °C

Uwaga: pozostałe wykonania i wymiary dostępne na zapytanie.

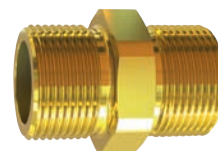

Gwint zewn. 1	Gwint zewn. 2	Długość całkowita mm	Rozmiar klucza mm	Op. zbior.	J. op.	Nr katalogowy	Cena sprz. netto €
M5	G 1/4 cala	19,0	17	1 sztuka	1 sztuka	04439039	2,78

Złączka z podwójnym gwintem cylindrycznym

- wykonana z mosiądzu
- ciśnienie robocze maks. 25 barów
- maksymalna temperatura pracy 90 °C

Uwaga: pozostałe wykonania i wymiary dostępne na zapytanie.

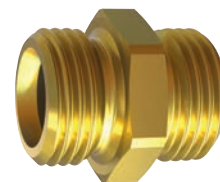

Gwint zewn. 1	Gwint zewn. 2	Długość całkowita mm	Rozmiar klucza mm	Op. zbior.	J. op.	Nr katalogowy	Cena sprz. netto €
G 1/8 cala	G 1/8 cala	18,0	14	1 sztuka	1 sztuka	04439017	0,70
G 1/8 cala	G 1/4 cala	21,0	17	1 sztuka	1 sztuka	04439018	0,88
G 1/8 cala	G 3/8 cala	21,0	19	1 sztuka	1 sztuka	04439019	1,20
G 1/4 cala	G 1/4 cala	23,0	17	1 sztuka	1 sztuka	04439020	0,82
G 1/4 cala	G 3/8 cala	23,0	19	1 sztuka	1 sztuka	04439021	1,08
G 1/4 cala	G 1/2 cala	26,0	24	1 sztuka	1 sztuka	04439022	1,88
G 3/8 cala	G 3/8 cala	23,0	19	1 sztuka	1 sztuka	04439023	0,94
G 3/8 cala	G 1/2 cala	26,0	24	1 sztuka	1 sztuka	04439035	1,96
G 3/8 cala	G 3/4 cala	27,0	32	1 sztuka	1 sztuka	04439036	3,58
G 1/2 cala	G 1/2 cala	28,0	24	1 sztuka	1 sztuka	04439024	1,76
G 1/2 cala	G 3/4 cala	29,0	32	1 sztuka	1 sztuka	04439025	3,86
G 1/2 cala	G 1 cal	30,0	36	1 sztuka	1 sztuka	04439026	5,14
G 3/4 cala	G 3/4 cala	30,0	32	1 sztuka	1 sztuka	04439027	3,92
G 3/4 cala	G 1 cal	31,0	36	1 sztuka	1 sztuka	04439028	4,74
G 1 cal	G 1 cal	32,0	36	1 sztuka	1 sztuka	04439029	5,38
G 1 1/4 cala	G 1 1/4 cala	34,0	50	1 sztuka	1 sztuka	04439030	9,30
G 1 1/2 cala	G 1 1/2 cala	36,0	55	1 sztuka	1 sztuka	04439031	26,14
G 1 1/4 cala	G 1 1/4 cala	35,0	50	1 sztuka	1 sztuka	04439032	12,28
G 1 1/2 cala	G 1 1/2 cala	38,0	55	1 sztuka	1 sztuka	04439033	16,06
G 2 cale	G 2 cale	48,0	70	1 sztuka	1 sztuka	04439034	14,22

Złączka z mosiądzu

- wykonana z mosiądzu

Uwaga: pozostałe wykonania i wymiary dostępne na zapytanie.



Gwint wewn. 1	Gwint wewn. 2	Długość całkowita (mm)	Rozmiar klucza (mm)	Op. zbior.	J. op.	Nr katalogowy	Cena sprz. netto €
1/8 cala	1/8 cala	22	14	1 sztuka	1 sztuka	03444565	0,82
1/4 cala	1/4 cala	26	17	1 sztuka	1 sztuka	03444568	1,04
3/8 cala	3/8 cala	26	22	1 sztuka	1 sztuka	03444571	1,50
1/2 cala	1/2 cala	30	27	1 sztuka	1 sztuka	03444574	2,20
3/4 cala	3/4 cala	36	32	1 sztuka	1 sztuka	03444576	3,92
G 1 cal	G 1 cal	40	41	1 sztuka	1 sztuka	03444579	5,74

Króciec z gwintem zewnętrznym, cylindrycznym

- wykonany z mosiądzu
- ciśnienie robocze maks. 25 barów
- maksymalna temperatura pracy 90 °C

Uwaga: pozostałe wykonania i wymiary dostępne na zapytanie.

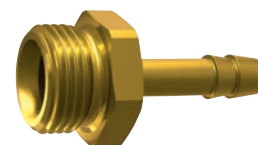

Przyłącze węża (cale)	Wielkość przyłącza węża mm	Gwint przyłączeniowy (cale)	Długość gwintu mm	Długość całkowita mm	Rozmiar klucza mm	Op. zbior.	J. op.	Nr katalogowy	Cena sprz. netto €
5/32	4	G 1/8	7,0	33,0	14	1 sztuka	1 sztuka	04438997	1,50
1/4	6	G 1/8	7,0	36,0	14	1 sztuka	1 sztuka	04438998	0,94
11/32	9	G 1/8	7,0	36,0	14	1 sztuka	1 sztuka	04438999	1,72
5/32	4	G 1/4	9,0	39,0	17	1 sztuka	1 sztuka	04439000	1,38
1/4	6	G 1/4	9,0	39,0	17	1 sztuka	1 sztuka	04439001	1,14
1/4	6	G 3/8	9,0	39,0	19	1 sztuka	1 sztuka	04439016	1,20
11/32	9	G 1/4	9,0	39,0	17	1 sztuka	1 sztuka	04439002	1,14
1/2	13	G 1/4	9,0	39,0	17	1 sztuka	1 sztuka	04439003	1,76
11/32	9	G 3/8	9,0	39,0	19	1 sztuka	1 sztuka	04439005	1,26
1/2	13	G 3/8	9,0	42,0	19	1 sztuka	1 sztuka	04439006	1,48
1/4	6	G 1/2	11,0	42,0	24	1 sztuka	1 sztuka	04439007	2,84
11/32	9	G 1/2	11,0	42,0	24	1 sztuka	1 sztuka	04439008	2,02

Ciąg dalszy na następnej stronie

Ciąg dalszy

Przyłącze węża (cale)	Wielkość przyłącza węża	Gwint przyłączeniowy (cale)	Długość gwintu	Długość całkowita	Rozmiar klucza	Op. zbior.	J. op.	Nr katalogowy	Cena sprz. netto
	mm		mm	mm	mm				€
1/2	13	G 1/2	11,0	45,0	24	1 sztuka	1 sztuka	04439009	2,08
1/2	13	G 3/4	12,0	51,0	32	1 sztuka	1 sztuka	04439011	4,08
5/8	16	G 3/4	12,0	51,0	32	1 sztuka	1 sztuka	04439012	4,08
3/4	19	G 3/4	12,0	54,0	32	1 sztuka	1 sztuka	04439013	3,80
1	25	G 1	13,0	55,0	38	1 sztuka	1 sztuka	04439014	10,70
1.1/4	32	G 1	13,0	55,0	38	1 sztuka	1 sztuka	04439015	7,52

Króciec z gwintem wewnętrznym, cylindrycznym

- długość tulejki 25 mm
- wykonany z mosiądzu
- ciśnienie robocze maks. 25 barów
- maksymalna temperatura pracy 90 °C

Uwaga: pozostałe wykonania i wymiary dostępne na zapytanie.

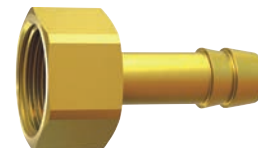

Gwint przyłączeniowy (cale)	Przyłącze węża	Długość całkowita	Rozmiar klucza	Op. zbior.	J. op.	Nr katalogowy	Cena sprz. netto
	mm	mm	mm				€
G 1/8	6	35,0	14	1 sztuka	1 sztuka	04439054	1,44
G 1/8	8	35,0	14	1 sztuka	1 sztuka	04439055	1,76
G 1/4	6	36,0	17	1 sztuka	1 sztuka	04439056	1,72
G 1/4	8	36,0	17	1 sztuka	1 sztuka	04439057	1,92
G 1/4	10	36,0	17	1 sztuka	1 sztuka	04439058	2,08
G 3/8	6	36,0	19	1 sztuka	1 sztuka	04439060	1,98
G 3/8	8	36,0	19	1 sztuka	1 sztuka	04439061	1,94
G 3/8	10	36,0	19	1 sztuka	1 sztuka	04439062	2,96
G 3/8	13	36,0	19	1 sztuka	1 sztuka	04442121	2,58
G 1/2	8	39,5	24	1 sztuka	1 sztuka	04439064	2,86
G 1/2	10	39,5	24	1 sztuka	1 sztuka	04439065	3,08
G 1/2	13	39,5	24	1 sztuka	1 sztuka	04439066	2,46

Króciec, z gwintem wewnętrznym

- wykonany z mosiądzu

Uwaga: pozostałe wykonania i wymiary dostępne na zapytanie.



Gwint przyłączeniowy	Wielkość przyłącza węża	Rozmiar klucza	Op. zbior.	J. op.	Nr katalogowy	Cena sprz. netto
	mm	mm				€
G 3/4 cala	13	30	1 sztuka	1 sztuka	03728976	3,10
G 3/4 cala	16	30	1 sztuka	1 sztuka	03728977	3,44
G 3/4 cala	19	30	1 sztuka	1 sztuka	03728978	3,80

Łącznik z podwójnym króćcem

- wykonany z mosiądzu

Uwaga: pozostałe wykonania i wymiary dostępne na zapytanie.



Wielkość przyłącza węża	Długość całkowita	Op. zbior.	J. op.	Nr katalogowy	Cena sprz. netto
mm	mm				€
średnica węża w świetle 6	72	1 sztuka	1 sztuka	03444277	1,30
średnica węża w świetle 9	72	1 sztuka	1 sztuka	03444278	1,50
średnica węża w świetle 13	72	1 sztuka	1 sztuka	03444279	2,34

Króciec, ze złączką kulową

- wykonany z mosiądzu

Uwaga: pozostałe wykonania i wymiary dostępne na zapytanie.



Wielkość przyłącza węża mm	Wielkość gwintu nakrętki złączkowej	Długość całkowita mm	Op. zbior.	J. op.	Nr katalogowy	Cena sprz. netto €
średnica węża w świetle 6	G 1/4 cala	47,0	1 sztuka	1 sztuka	03444320	0,70
średnica węża w świetle 6	G 3/8 cala	48,5	1 sztuka	1 sztuka	03444325	0,92
średnica węża w świetle 9	G 3/8 cala	48,5	1 sztuka	1 sztuka	03444327	0,88

Sześciokątna nakrętka złączkowa

- wykonana z mosiądzu

Uwaga: pozostałe wykonania i wymiary dostępne na zapytanie.



Gwint wewnętrzny	Długość całkowita mm	Rozmiar klucza mm	Op. zbior.	J. op.	Nr katalogowy	Cena sprz. netto €
G 1/4 cala	15	17	1 sztuka	1 sztuka	03444304	0,60
G 3/8 cala	15	19	1 sztuka	1 sztuka	03444308	0,60
G 3/8 cala (gwint lewy)	15	19	1 sztuka	1 sztuka	03444315	0,68
G 1/2 cala	16	24	1 sztuka	1 sztuka	03444310	1,08

Zaślepka, sześciokątna

- wykonana z mosiądzu

Uwaga: pozostałe wykonania i wymiary dostępne na zapytanie.



Gwint wewnętrzny	Długość całkowita mm	Rozmiar klucza mm	Op. zbior.	J. op.	Nr katalogowy	Cena sprz. netto €
G 1/2 cala	12,0	23	1 sztuka	1 sztuka	03445159	1,72

Złączka kątowa, z dwoma gwintami zewnętrznymi

- wykonana z mosiądzu niepowlekanego
- maksymalna temperatura pracy 150 °C
- stożkowy gwint zewnętrzny zgodnie z DIN 2999

Uwaga: pozostałe wykonania i wymiary dostępne na zapytanie.



Gwint przyłączeniowy	Maks. ciśnienie robocze bar	Długość całkowita mm	Rozmiar klucza mm	Op. zbior.	J. op.	Nr katalogowy	Cena sprz. netto €
R 1/4 cala	60	23,5	13	1 sztuka	1 sztuka	03444646	1,78
R 3/8 cala	60	26,0	17	1 sztuka	1 sztuka	03444647	2,52
R 1/2 cala	60	31,0	21	1 sztuka	1 sztuka	03444648	4,24

Złączka kątowa, z dwoma gwintami wewnętrznymi

- wykonana z mosiądzu niepowlekanego
- maksymalna temperatura pracy 150 °C
- gwint wewnętrzny cylindryczny zgodnie z normą DIN EN ISO 228-1

Uwaga: pozostałe wykonania i wymiary dostępne na zapytanie.

Gwint przyłączeniowy	Maks. ciśnienie robocze bar	Długość całkowita mm	Rozmiar klucza mm	Op. zbior.	J. op.	Nr katalogowy	Cena sprz. netto €
G 1/4 cala	60	25,5	13	1 sztuka	1 sztuka	03444653	2,14
G 3/8 cala	60	28,0	17	1 sztuka	1 sztuka	03444655	3,12
G 1/2 cala	60	33,5	21	1 sztuka	1 sztuka	03444657	4,26



Złączka kątowa, z gwintem wewnętrznym i zewnętrznym

- wykonana z mosiądzu niepowlekanego
- maksymalna temperatura pracy 150 °C
- gwint wewnętrzny cylindryczny zgodnie z normą DIN EN ISO 228-1
- stożkowy gwint zewnętrzny zgodnie z DIN 2999

Uwaga: pozostałe wykonania i wymiary dostępne na zapytanie.

Gwint zewnętrzny	Gwint wewnętrzny	Maks. ciśnienie robocze bar	Długość mm	Rozmiar klucza mm	Op. zbior.	J. op.	Nr katalogowy	Cena sprz. netto €
R 1/4 cala	G 1/4 cala	60	25,5/23,5	13	1 sztuka	1 sztuka	03444660	2,14
R 3/8 cala	G 3/8 cala	60	28,0/26,0	17	1 sztuka	1 sztuka	03444662	2,86
R 1/2 cala	G 1/2 cala	60	33,5/31,0	21	1 sztuka	1 sztuka	03444664	4,80



Trójnik, z trzema gwintami zewnętrznymi

- wykonany z mosiądzu niepowlekanego
- maksymalna temperatura pracy 150 °C
- stożkowy gwint zewnętrzny zgodnie z DIN 2999

Uwaga: pozostałe wykonania i wymiary dostępne na zapytanie.

Gwint	Maks. ciśnienie robocze bar	Długość całkowita mm	Wysokość całkowita mm	Rozmiar klucza mm	Op. zbior.	J. op.	Nr katalogowy	Cena sprz. netto €
R 1/4 cala	60	47,0	25,5	13	1 sztuka	1 sztuka	03444688	2,66
R 3/8 cala	60	52,0	28,0	17	1 sztuka	1 sztuka	03444689	3,84
R 1/2 cala	60	62,0	33,5	21	1 sztuka	1 sztuka	03444690	5,54



Trójnik, z trzema gwintami wewnętrznymi

- wykonany z mosiądzu niepowlekanego
- maksymalna temperatura pracy 150 °C
- gwint wewnętrzny cylindryczny zgodnie z normą DIN EN ISO 228-1

Gwint	Maks. ciśnienie robocze bar	Długość całkowita mm	Wysokość całkowita mm	Rozmiar klucza mm	Op. zbior.	J. op.	Nr katalogowy	Cena sprz. netto €
G 1/4 cala	60	51,0	25,5	13	1 sztuka	1 sztuka	03444695	3,10
G 3/8 cala	60	56,0	28,0	17	1 sztuka	1 sztuka	03444697	4,42
G 1/2 cala	60	67,0	33,5	21	1 sztuka	1 sztuka	03444702	5,70



Tłumik z brązu spiekanego, z profilem sześciokątnym, gwint z mosiądzu

- ciśnienie robocze maks. 8 barów
- maksymalna temperatura pracy +250 °C

Uwaga: pozostałe wykonania i wymiary dostępne na zapytanie.



Gwint	Rozmiar klucza	Wysokość	Głębokość wkręcenia	Średnica	Op. zbior.	J. op.	Nr katalogowy	Cena sprz. netto
	mm	mm	mm	mm				€
G 1/8 cala	12	21,0	4,5	8,5	1 sztuka	1 sztuka	03445059	2,16
G 1/4 cala	15	28,0	6,0	11,0	1 sztuka	1 sztuka	03445061	2,70
G 3/8 cala	19	35,5	7,0	14,0	1 sztuka	1 sztuka	03445063	3,80
G 1/2 cala	23	41,5	8,0	16,0	1 sztuka	1 sztuka	03445065	6,16

Rozdzielacz, 2-drożny, z mosiądzu

- wykonany z mosiądzu
- do montażu punktów poboru sprężonego powietrza
- przyłącza końcowe 1 x gwint zewnętrzny i 1 x gwint wewnętrzny, wyloty z gwintem wewnętrznym

Gwint wlotowy	Gwint wylotowy	Rozstaw wylotów	Długość	Op. zbior.	J. op.	Nr katalogowy	Cena sprz. netto
		mm	mm				€
2 x G 3/4 cala	2 x G 1/2 cala	50	110	1 sztuka	1 sztuka	03445168	11,74



Rozdzielacz, 3-drożny, z mosiądzu

- wykonany z mosiądzu
- do montażu punktów poboru sprężonego powietrza
- przyłącza końcowe 1 x gwint zewnętrzny i 1 x gwint wewnętrzny, wyloty z gwintem wewnętrznym

Gwint wlotowy	Gwint wylotowy	Rozstaw wylotów	Długość	Op. zbior.	J. op.	Nr katalogowy	Cena sprz. netto
		mm	mm				€
2 x G 3/4 cala	3 x G 1/2 cala	50	160	1 sztuka	1 sztuka	03445174	17,60



Rozdzielacz, podwójny/potrójny, z mosiądzu

- wykonany z mosiądzu, powierzchnia niepowlekana

Gwint	Wyloty	Szerokość	Wysokość	Op. zbior.	J. op.	Nr katalogowy	Cena sprz. netto
		mm	mm				€
G 3/8 cala	2 x gwint wewnętrzny	53,5	50,0	1 sztuka	1 sztuka	03444719	4,26
G 1/2 cala	2 x gwint wewnętrzny	58,5	54,0	1 sztuka	1 sztuka	03444720	6,22
G 3/8 cala	3 x gwint wewnętrzny	78,5	61,0	1 sztuka	1 sztuka	03444721	7,04
G 1/2 cala	3 x gwint wewnętrzny	87,7	69,0	1 sztuka	1 sztuka	03444722	12,12



Rozdzielacz sprężonego powietrza, 2-drożny

- wykonany z mosiądzu
- z gwintem zewnętrznym i wewnętrznym
- z dwoma szybkozłączkami

Gwint przyłączeniowy (cale)	Op. zbior.	J. op.	Nr katalogowy	Cena sprz. netto
				€
gwint zewnętrzny G 1/4	1 sztuka	1 sztuka	03728949	18,18
gwint zewnętrzny G 3/8	1 sztuka	1 sztuka	03728950	18,18
gwint zewnętrzny G 1/2	1 sztuka	1 sztuka	03728948	21,30
gwint wewnętrzny G 1/4	1 sztuka	1 sztuka	03728951	12,74
gwint wewnętrzny G 3/8	1 sztuka	1 sztuka	03728938	12,74
gwint wewnętrzny G 1/2	1 sztuka	1 sztuka	03728947	14,48



Rozdzielacz sprężonego powietrza, 3-drożny

- wykonany z mosiądzu, niepowlekany
- z gwintem zewnętrznym i wewnętrznym
- z trzema szybkozłączami o średnicy nominalnej 7,2

Gwint przyłączeniowy (cale)	Op. zbior.	J. op.	Nr katalogowy	Cena sprz. netto €
gwint zewnętrzny G 1/4	1 sztuka	1 sztuka	03869179	22,26
gwint zewnętrzny G 3/8	1 sztuka	1 sztuka	03869180	22,26
gwint zewnętrzny G 1/2	1 sztuka	1 sztuka	03869181	25,86
gwint wewnętrzny G 1/4	1 sztuka	1 sztuka	03869182	20,62
gwint wewnętrzny G 3/8	1 sztuka	1 sztuka	03869183	20,62
gwint wewnętrzny G 1/2	1 sztuka	1 sztuka	03869184	24,02



Rozdzielacz

- do uniwersalnych zastosowań w instalacjach sprężonego powietrza do 15 barów
- obudowa z wysokowytrzymałego, wzmocnionego włóknem szklanym tworzywa sztucznego
- wkładka gwintowana wykonana z mosiądzu

Wlot	Wyloty	Op. zbior.	J. op.	Nr katalogowy	Cena sprz. netto €
gwint wewn. 1 x 1/2"	gwint wewn. 3 x 1/2"	1 sztuka	1 sztuka	03905779	27,48
gwint wewn. 1 x 3/4"	gwint wewn. 3 x 1/2"	1 sztuka	1 sztuka	03905780	39,20



Wspornik sufitowy (do montażu ściennego)

- wykonany z mosiądzu

Gwint wewn. 1	Gwint wewn. 2	Długość całkowita mm	Op. zbior.	J. op.	Nr katalogowy	Cena sprz. netto €
G 3/8 cala	G 3/8 cala	29,5	1 sztuka	1 sztuka	03445111	3,98
G 1/2 cala	G 1/2 cala	34,0	1 sztuka	1 sztuka	03445112	4,30



Rozdzielacz, z przyłączami z przodu

- do mocowania na ścianie
- wykonany z mosiądzu, powierzchnia niepowlekana
- po jednym przyłączy po lewej i prawej stronie, trzy przyłącza z przodu
- 5 x G 1/2"

Op. zbior.	J. op.	Nr katalogowy	Cena sprz. netto €
1 sztuka	1 sztuka	03445166	22,20



Szybkozłącze, średnica nominalna 5, c-line

- obsługiwane jedną ręką szybkozłącze jednostronnie odcinające
- duża wydajność przepływu przy niskim spadku ciśnienia
- niewielkie wymiary
- korpus i tulejka z mosiądzu, niepowlekane, sprężyny ze stali nierdzewnej, uszczelnienie z NBR
- ciśnienie robocze 0–35 barów
- zastosowanie w zakresie temperatur od -20 °C do +100 °C



gwint zewnętrzny



gwint wewnętrzny



tulejka

Przyłącze	Długość mm	Rozmiar klucza mm	Op. zbior.	J. op.	Nr katalogowy	Cena sprz. netto €
gwint zewnętrzny G 1/8"	35,9	14	1 sztuka	1 sztuka	03676631	3,68
gwint zewnętrzny G 1/4"	37,4	17	1 sztuka	1 sztuka	03676633	3,68
gwint zewnętrzny G 3/8"	37,4	19	1 sztuka	1 sztuka	03676635	3,68
gwint wewnętrzny G 1/8"	35,9	14	1 sztuka	1 sztuka	03676637	3,68
gwint wewnętrzny G 1/4"	37,4	17	1 sztuka	1 sztuka	03676639	3,68
gwint wewnętrzny G 3/8"	37,4	19	1 sztuka	1 sztuka	03676641	3,68

ciąg dalszy na następnej stronie

Ciąg dalszy

Przyłącze	Długość	Rozmiar klucza	Op. zbior.	J. op.	Nr katalogowy	Cena sprz. netto
	mm	mm				€
tulejka 4 mm	41,9	14	1 sztuka	1 sztuka	03676651	3,90
tulejka 6 mm	46,9	14	1 sztuka	1 sztuka	03676653	3,90
tulejka 9 mm	46,9	14	1 sztuka	1 sztuka	03676655	3,90

Króciec, średnica nominalna 5, ze złączką i z tulejką wtykową

- wykonany z mosiądzu, niepowlekany
- ciśnienie robocze 0–35 barów
- zastosowanie w zakresie temperatur od –20 °C do +100 °C



gwint zewnętrzny



gwint wewnętrzny



tulejka do węża

Przyłącze	Rozmiar klucza	Op. zbior.	J. op.	Nr katalogowy	Cena sprz. netto
	mm				€
złączka z gwintem. zewn. G 1/8"	14	1 sztuka	1 sztuka	03676605	1,50
złączka z gwintem. zewn. G 1/4"	17	1 sztuka	1 sztuka	03676607	1,50
złączka z gwintem. zewn. G 3/8"	19	1 sztuka	1 sztuka	03676609	1,50
złączka z gwintem. wewn. G 1/8"	14	1 sztuka	1 sztuka	03676611	1,48
złączka z gwintem. wewn. G 1/4"	17	1 sztuka	1 sztuka	03676613	1,48
złączka z gwintem. wewn. G 3/8"	19	1 sztuka	1 sztuka	03676615	1,48
tulejka, średnica węża w świetle 4 mm	–	1 sztuka	1 sztuka	03676625	1,04
tulejka, średnica węża w świetle 6 mm	–	1 sztuka	1 sztuka	03676627	1,04
tulejka, średnica węża w świetle 9 mm	–	1 sztuka	1 sztuka	03676629	1,04

Szybkozłaczę, średnica nominalna 7,2, z gwintem zewnętrznym

- obsługiwane jedną ręką szybkozłaczę jednostronnie odcinające
- przystosowane do próżni pomimo niewielkiej siły sprężającej
- zamknięta tulejka ryglująca zabezpiecza przed zabrudzeniem części wewnętrznych
- elementy przyłączeniowe, tuleja odłączająca, korpus zaworu, zawór z mosiądzu MS 58, niepowlekane; sprężyny, pierścienie ustalający ze stali nierdzewnej 1.4310, trzpienie ze stali nierdzewnej 1.4305, uszczelnienie z perbananu
- ciśnienie robocze maks. 35 barów
- gwint według ISO228/DIN 2999/DIN 13
- natężenie przepływu 1000 l/min
- zastosowanie w zakresie temperatur od –20 °C do +100 °C

LUDECKE



Przyłącze	Długość	Rozmiar klucza	Długość gwintu	Op. zbior.	J. op.	Nr katalogowy	Cena sprz. netto
cal	mm	mm	mm				€
G 1/4	40,0	22	9,0	1 sztuka	1 sztuka	04465300	3,04
G 3/8	41,0	22	9,0	1 sztuka	1 sztuka	04465301	3,04
G 1/2	41,0	24	10,0	1 sztuka	1 sztuka	04465302	3,30

Szybkozłącze, średnica nominalna 7,2, z gwintem wewnętrznym

- obsługiwane jedną ręką szybkozłącze jednostronnie odcinające
- przystosowane do próżni pomimo niewielkiej siły sprzęgającej
- zamknięta tulejka ryglująca zabezpiecza przed zabrudzeniem części wewnętrznych
- elementy przyłączeniowe, tuleja odłączająca, korpus zaworu, zawór z mosiądzu MS 58, niepowlekane; sprężyny, pierścieni ustalający ze stali nierdzewnej 1.4310, trzpienie ze stali nierdzewnej 1.4305, uszczelnienie z perbunanu
- ciśnienie robocze maks. 35 barów
- gwint według ISO228
- natężenie przepływu 1000 l/min
- zastosowanie w zakresie temperatur od -20 °C do +100 °C

Przyłącze cal	Długość mm	Rozmiar klucza mm	Długość gwintu mm	Op. zbior.	J. op.	Nr katalogowy	Cena sprz. netto €
G 1/4	41,0	22	10,5	1 sztuka	1 sztuka	04465303	3,30
G 3/8	41,0	22	10,5	1 sztuka	1 sztuka	04465304	3,30
G 1/2"	42,5	24	12,0	1 sztuka	1 sztuka	04465305	3,34

LUDECKE



Szybkozłącze, średnica nominalna 7,2 z tulejką węża

- obsługiwane jedną ręką szybkozłącze jednostronnie odcinające
- przystosowane do próżni pomimo niewielkiej siły sprzęgającej
- zamknięta tulejka ryglująca zabezpiecza przed zabrudzeniem części wewnętrznych
- elementy przyłączeniowe, tuleja odłączająca, korpus zaworu, zawór z mosiądzu MS 58, niepowlekane; sprężyny, pierścieni ustalający ze stali nierdzewnej 1.4310, trzpienie ze stali nierdzewnej 1.4305, uszczelnienie z perbunanu
- ciśnienie robocze maks. 35 barów
- natężenie przepływu 1000 l/min
- zastosowanie w zakresie temperatur od -20 °C do +100 °C

Przyłącze mm	Długość mm	Długość tulejki mm	Op. zbior.	J. op.	Nr katalogowy	Cena sprz. netto €
6,0	55,0	25,0	1 sztuka	1 sztuka	04465306	3,16
9,0	55,0	25,0	1 sztuka	1 sztuka	04465307	3,16
13,0	55,0	25,0	1 sztuka	1 sztuka	04465308	3,16

LUDECKE



Nypel wtykowy, średnica nominalna 7,2, z gwintem zewnętrznym, swobodny przepływ

- wykonany z mosiądzu MS 58, niepowlekany
- ciśnienie robocze maks. 35 barów
- gwint według ISO228
- natężenie przepływu 1000 l/min
- zastosowanie w zakresie temperatur od -20 °C do +100 °C

Przyłącze cal	Długość mm	Rozmiar klucza mm	Długość gwintu mm	Op. zbior.	J. op.	Nr katalogowy	Cena sprz. netto €
G 1/4	33,0	17	9,0	1 sztuka	1 sztuka	04465309	0,80
G 3/8	33,0	19	9,0	1 sztuka	1 sztuka	04465310	0,98
G 1/2	35,0	24	10,0	1 sztuka	1 sztuka	04465311	1,64

LUDECKE

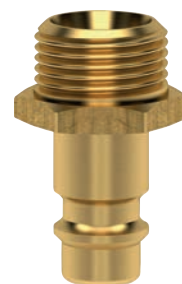

Nypel wtykowy, średnica nominalna 7,2, z gwintem wewnętrznym, swobodny przepływ

- wykonany z mosiądzu MS 58, niepowlekany
- ciśnienie robocze maks. 35 barów
- gwint według ISO228
- natężenie przepływu 1000 l/min
- zastosowanie w zakresie temperatur od -20 °C do +100 °C

Przyłącze cal	Długość mm	Rozmiar klucza mm	Długość gwintu mm	Op. zbior.	J. op.	Nr katalogowy	Cena sprz. netto €
G 1/4	33,0	17	10,0	1 sztuka	1 sztuka	04465312	0,80
G 3/8	33,0	19	10,0	1 sztuka	1 sztuka	04465313	0,98
G 1/2	35,0	24	12,0	1 sztuka	1 sztuka	04465314	1,64

LUDECKE



Nypel wtykowy, średnica nominalna 7,2, z tulejką węży, swobodny przepływ

- wykonany z mosiądzu MS 58, niepowlekany
- ciśnienie robocze maks. 35 barów
- natężenie przepływu 1000 l/min
- zastosowanie w zakresie temperatur od -20 °C do +100 °C

Przyłącze	Długość	Długość tulejki	Op. zbior.	J. op.	Nr katalogowy	Cena sprz. netto
mm	mm	mm				€
6,0	44,0	24,0	1 sztuka	1 sztuka	04465315	0,54
9,0	44,0	24,0	1 sztuka	1 sztuka	04465316	0,58
13,0	44,0	23,0	1 sztuka	1 sztuka	04465317	0,86

LUDECKE



Szybkozłącze, średnica nominalna 7,8, ze stali

- obsługiwane jedną ręką szybkozłącze jednostronnie odcinające
- wysokie wartości natężenia przepływu
- korpus i tulejka ze stali ocynkowanej, sprężyny ze stali nierdzewnej, uszczelnienie z NBR
- ciśnienie robocze 0–35 barów
- zastosowanie w zakresie temperatur od -20 °C do +100 °C



gwint zewnętrzny



gwint wewnętrzny



tulejka

Przyłącze	Długość	Rozmiar klucza	Op. zbior.	J. op.	Nr katalogowy	Cena sprz. netto
	mm	mm				
gwint zewnętrzny R 1/4"	59	19	1 sztuka	1 sztuka	04515553	15,62
gwint zewnętrzny R 3/8"	61	19	1 sztuka	1 sztuka	04515554	15,62
gwint zewnętrzny R 1/2"	55	22	1 sztuka	1 sztuka	04515555	16,68
gwint wewnętrzny R 1/4"	54	19	1 sztuka	1 sztuka	04515556	15,28
gwint wewnętrzny R 3/8"	54	19	1 sztuka	1 sztuka	04515557	15,28
gwint wewnętrzny R 1/2"	56	24	1 sztuka	1 sztuka	04515558	16,32
tulejka o średnicy węży w świetle 6	70	19	1 sztuka	1 sztuka	04515559	15,28
tulejka o średnicy węży w świetle 9	70	19	1 sztuka	1 sztuka	04515560	15,28
tulejka o średnicy węży w świetle 13	70	19	1 sztuka	1 sztuka	04515561	16,32

Szybkozłącze bezpieczne z przyciskiem, średnica nominalna 7,4, z gwintem zewnętrznym

- złącze zgodne z wymogami bezpieczeństwa według ISO 4414, DIN EN 983
- uruchamiane za pomocą przycisku
- zapobiega tzw. efektowi „biczowania” węży na skutek rozłączenia
- elementy podlegające zużyciu wykonane w całości z ocynkowanej stali, korpus z aluminium
- wytrzymałe i trwałe
- gwint i przyłącza węży mogą być obracane pod ciśnieniem
- jeśli złącze jest mocno osadzone, przycisk można przesunąć do najbardziej ergonomicznej pozycji za pomocą przegubu obrotowego
- oś obrotu 360°
- duża łatwość obsługi dzięki zintegrowanemu uchwytowi nieckowemu
- maksymalne ciśnienie robocze 16 barów
- wykonanie zgodne z REACH i RoHS

ewo
Since 1914

Obsługa:

Krok 1: złącze należy odpowietrzyć poprzez jednokrotne naciśnięcie przycisku przy zabezpieczonym wtyku.

Krok 2: drugie naciśnięcie odbezpiecza wtyk, który może być bezpiecznie wyjęty.

Gwint przyłączeniowy (cale)	Długość gwintu	Długość	Rozmiar klucza	Op. zbior.	J. op.	Nr katalogowy	Cena sprz. netto
	mm	mm	mm				€
G 1/4	8,0	70,5	21	1 sztuka	1 sztuka	04442049	19,98
G 3/8	8,0	70,5	21	1 sztuka	1 sztuka	04442051	19,98
G 1/2	10,0	74,5	24	1 sztuka	1 sztuka	04442056	19,98

Szybkozłącze bezpieczne z przyciskiem, średnica nominalna 7,4, z gwintem wewnętrznym

- złącze zgodne z wymogami bezpieczeństwa według ISO 4414, DIN EN 983
- uruchamiane za pomocą przycisku
- zapobiega tzw. efektowi „biczowania” węża na skutek rozłączenia
- elementy podlegające zużyciu wykonane w całości z ocynkowanej stali, korpus z aluminium
- wytrzymałe i trwałe
- gwint i przyłącza węża mogą być obracane pod ciśnieniem
- jeśli złącze jest mocno osadzone, przycisk można przesunąć do najbardziej ergonomicznej pozycji za pomocą przegubu obrotowego
- oś obrotu 360°
- duża łatwość obsługi dzięki zintegrowanemu uchwytywi nieckowemu
- maksymalne ciśnienie robocze 16 barów
- wykonanie zgodne z REACH i RoHS

Obsługa:

Krok 1: złącze należy odpowietrzyć poprzez jednokrotne naciśnięcie przycisku przy zabezpieczonym wtyku.

Krok 2: drugie naciśnięcie odbezpiecza wtyk, który może być bezpiecznie wyjęty.

Gwint przyłączeniowy (cale)	Długość gwintu mm	Długość mm	Rozmiar klucza mm	Op. zbior.	J. op.	Nr katalogowy	Cena sprz. netto €
G 1/4	8,0	68,0	21	1 sztuka	1 sztuka	04442050	19,98
G 3/8	8,0	68,0	21	1 sztuka	1 sztuka	04442052	19,98
G 1/2	10,0	71,0	24	1 sztuka	1 sztuka	04442057	19,98



ewo
Since 1914

Szybkozłącze bezpieczne z przyciskiem, średnica nominalna 7,4, z tulejką węża

- złącze zgodne z wymogami bezpieczeństwa według ISO 4414, DIN EN 983
- uruchamiane za pomocą przycisku
- zapobiega tzw. efektowi „biczowania” węża na skutek rozłączenia
- elementy podlegające zużyciu wykonane w całości z ocynkowanej stali, korpus z aluminium
- wytrzymałe i trwałe
- gwint i przyłącza węża mogą być obracane pod ciśnieniem
- jeśli złącze jest mocno osadzone, przycisk można przesunąć do najbardziej ergonomicznej pozycji za pomocą przegubu obrotowego
- oś obrotu 360°
- duża łatwość obsługi dzięki zintegrowanemu uchwytywi nieckowemu
- maksymalne ciśnienie robocze 16 barów
- wykonanie zgodne z REACH i RoHS

Obsługa:

Krok 1: złącze należy odpowietrzyć poprzez jednokrotne naciśnięcie przycisku przy zabezpieczonym wtyku.

Krok 2: drugie naciśnięcie odbezpiecza wtyk, który może być bezpiecznie wyjęty.

Średnica w świetle węża mm	Długość tulejki mm	Długość mm	Rozmiar klucza mm	Op. zbior.	J. op.	Nr katalogowy	Cena sprz. netto €
6	25,0	86,5	19	1 sztuka	1 sztuka	04442053	19,98
9	25,0	86,5	19	1 sztuka	1 sztuka	04442054	19,98
13	25,0	86,5	19	1 sztuka	1 sztuka	04442055	19,98

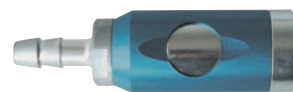

ewo
Since 1914

Szybkozłącze łamane, ze stali

- szybkozłącze łamane, z wolnym przelotem
- obudowa i tulejka ze stali, z powłoką QPQ, odlew cynkowy ciśnieniowy, niklowany, powlekany czerwoną gumą, gwint ze stali ocynkowanej, uszczelnienie z NBR
- maks. ciśnienie robocze 25 barów/16 barów przy podłączaniu i rozłączaniu
- zastosowanie w zakresie temperatur od -20 °C do +100 °C



gwint zewnętrzny



gwint wewnętrzny



tulejka

Przyłącze	Długość	Rozmiar klucza	Op. zbior.	J. op.	Nr katalogowy	Cena sprz. netto
	mm	mm				€
gwint wewnętrzny G 1/4", EURO 7,2	69	20	1 sztuka	1 sztuka	04515544	30,48
gwint wewnętrzny G 3/8", EURO 7,2	69	20	1 sztuka	1 sztuka	04515548	30,48
gwint wewnętrzny G 1/2", EURO 7,2	70	24	1 sztuka	1 sztuka	04515549	30,48
gwint zewnętrzny G 1/4", EURO 7,2	69	20	1 sztuka	1 sztuka	04515545	30,48
gwint zewnętrzny G 3/8", EURO 7,2	69	20	1 sztuka	1 sztuka	04515546	30,48
gwint zewnętrzny G 1/2", EURO 7,2	71	22	1 sztuka	1 sztuka	04515547	30,48
tulejka o średnicy węża w świetle 8, ARO 210, EURO 7,2	82	22	1 sztuka	1 sztuka	04515550	30,48
tulejka o średnicy węża w świetle 10, ARO 210, EURO 7,2	82	22	1 sztuka	1 sztuka	04515551	30,48
tulejka o średnicy węża w świetle 13, ARO 210, EURO 7,2	82	22	1 sztuka	1 sztuka	04515552	30,48

Króciec, średnica nominalna 7,4-7,8, ze złączką i tulejką wtykową, ze stali

- ze stali hartowanej i ocynkowanej
- ciśnienie robocze maks. 16 barów
- zastosowanie w zakresie temperatur od -20 °C do +100 °C



gwint zewnętrzny



gwint wewnętrzny



tulejka wtykowa

Przyłącze	Rozmiar klucza	Op. zbior.	J. op.	Nr katalogowy	Cena sprz. netto
	mm				€
gwint zewnętrzny G 1/8"	14	1 sztuka	1 sztuka	03728957	2,56
gwint zewnętrzny G 1/4"	17	1 sztuka	1 sztuka	03444432	2,70
gwint zewnętrzny G 3/8"	19	1 sztuka	1 sztuka	03444433	2,70
gwint zewnętrzny G 1/2"	24	1 sztuka	1 sztuka	03444434	3,56
gwint wewnętrzny G 1/8"	14	1 sztuka	1 sztuka	03728958	2,56
gwint wewnętrzny G 1/4"	17	1 sztuka	1 sztuka	03444435	2,70
gwint wewnętrzny G 3/8"	19	1 sztuka	1 sztuka	03444436	2,70
gwint wewnętrzny G 1/2"	24	1 sztuka	1 sztuka	03444437	3,30
tulejka wtykowa, średnica węża w świetle 6 mm	-	1 sztuka	1 sztuka	03444429	2,18
tulejka wtykowa, średnica węża w świetle 8 mm	-	1 sztuka	1 sztuka	03728955	2,18
tulejka wtykowa, średnica węża w świetle 9 mm	-	1 sztuka	1 sztuka	03444430	2,44
tulejka wtykowa, średnica węża w świetle 10 mm	-	1 sztuka	1 sztuka	03728956	2,56
tulejka wtykowa, średnica węża w świetle 13 mm	-	1 sztuka	1 sztuka	03444431	2,70

Taśma uszczelniająca PTFE

- posiada atest i dopuszczenie DIN-DVGW
- taśma z czystego, spiekane PTFE, odporna chemicznie nawet na agresywne media
- nie twardnieje, nie pęcznieje i nie przywiera
- zastosowanie w zakresie temperatur od -60 °C do +200 °C (krótkoterminowo do +260 °C)

Długość	Szerokość	Grubość	Op. zbior.	J. op.	Nr katalogowy	Cena sprz. netto
m	mm	mm				€
12	12	0,1	1 sztuka	1 sztuka	03449412	1,28



Tłumik drgań z węzłem, średnica nominalna 7,2-7,8

- z węzłem PVC 300 mm
- złączka o średnicy nominalnej 7,2 - 7,8, gwint zewnętrzny G 1/4, prasowana
- ciśnienie robocze maks. 15 barów
- zastosowanie w zakresie temperatur od -20 °C do 60 °C

Uwaga: przy stosowaniu narzędzi pulsacyjnych zaleca się przestrzegać normy ISO 6150, § 7.1. Norma zaleca zainstalowanie elastycznego węzła o długości co najmniej 300 mm pomiędzy narzędziem pulsacyjnym a szybkozłączką. Siły oscylacyjne są absorbowane przez węzeł, co zwiększa żywotność szybkozłączki. Gwarancja nie obejmuje przypadku montażu złącza bezpośrednio na narzędziach pulsacyjnych.

Op. zbior.	J. op.	Nr katalogowy	Cena sprz. netto
			€
1 sztuka	1 sztuka	04515543	14,28



Pistolet wydmuchowy (kuty), z regulacją przepływu i dyszą standardową

- wykonany z kutego aluminium
- standardowa dysza o średnicy 1,5 mm (gwint M12 x 1,25 mm)
- skoncentrowany strumień powietrza
- poziom hałasu powyżej 90 dB (A) przy ciśnieniach powyżej 4 barów

Uwaga: pozostałe wykonania i wyposażenie dodatkowe dostępne na zapytanie.

Przyłącze	Op. zbior.	J. op.	Nr katalogowy	Cena sprz. netto
				€
średnica węzła w świetle 6	1 sztuka	1 sztuka	02262395	13,96
średnica węzła w świetle 9	1 sztuka	1 sztuka	02262396	13,96
gwint wewnętrzny 1 x 1/4 cala	1 sztuka	1 sztuka	03022744	13,02
złącze wtykowe, średnica nominalna 7,2	1 sztuka	1 sztuka	02262397	13,96



ewo
Since 1914

Pistolet wydmuchowy, z bezpieczną dyszą redukującą hałas Blowstar



- połączenie dyszy bezpieczeństwa i dyszy redukującej hałas
- zapobiega ryzyku i niebezpieczeństwom podczas pracy ze sprężonym powietrzem, w szczególności związanym z bezpośrednim kontaktem ze skórą
- znacząca redukcja hałasu do 74 dB(A)
- wartości natężenia hałasu konwencjonalnych dysz wydmuchowych przy ciśnieniu 6 barów mieszczą się w zakresie powyżej 90 dB(A); redukcja poziomu hałasu nawet o 8 dB(A) jest odczuwana przez ludzkie ucho jako zmniejszenie poziomu hałasu o połowę
- pełna dysza stożkowa zapewniająca dobry efekt wydmuchiwania
- siła wydmuchu jest 2,5-krotnie większa w porównaniu z klasyczną dyszą z jednym otworem
- odpowiedni jako pistolet pneumatyczny, ale również jako dysza do zastosowań w przemyśle



Świadectwa zgodności w zakresie redukcji hałasu:

- spełnia wymogi Szwajcarskiego Narodowego Funduszu Ubezpieczeń od Wypadków (SUVA)
- zgodny z wymogami dyrektywy UE dotyczącej hałasu 2003/10 WE
- spełnia wytyczne zawarte w rozporządzeniu w sprawie bezpieczeństwa i higieny przy pracach związanych z narażeniem na hałas lub drgania mechaniczne (TRLV)
- zgodny z wytycznymi dyrektywy maszynowej UE 2006/42/WE, EN 12100
- zgodny z przepisami OSHA

Uwaga: pozostałe wykonania i wyposażenie dodatkowe dostępne na zapytanie.

Przyłącze	Op. zbior.	J. op.	Nr katalogowy	Cena sprz. netto €
złącze wtykowe, średnica nominalna 7,2	1 sztuka	1 sztuka	03022743	29,26

Pistolet wydmuchowy, z regulacją przepływu i dyszą pełnostrumieniową



- wykonany z kutego aluminium
- z aluminiową dyszą pełnostrumieniową o średnicy 2,5 mm
- szeroki strumień powietrza o dużej wydajności
- bardzo duża siła wydmuchu przy poziomie hałasu powyżej 90 dB(A)
- zaleca się stosowanie dyszy pełnostrumieniowej przy ciśnieniu maks. 2 barów



Uwaga: pozostałe wykonania i wyposażenie dodatkowe dostępne na zapytanie.

Przyłącze	Op. zbior.	J. op.	Nr katalogowy	Cena sprz. netto €
złącze wtykowe, średnica nominalna 7,2	1 sztuka	1 sztuka	03022741	21,74

Pistolet wydmuchowy dużej mocy Typhoon

- bezstopniowa regulacja
- lekki i ergonomiczny
- w porównaniu z konwencjonalnymi pistoletami Typhoon charakteryzuje się około 3-krotnie wyższą wydajnością wydmuchiwania
- w ofercie dostępne są przedłużki do wydmuchiwania zanieczyszczeń z trudno dostępnych miejsc
- korpus pistoletu wykonany z aluminium
- osłona uchwytu odporna na działanie oleju, dźwignia ręczna z PCV
- ciśnienie robocze maks. 10 barów
- gwint przyłączeniowy G 1/4"
- przyłącze gwintowane dyszy 1/2" -27 UNS



Uwaga: pozostałe wykonania i wyposażenie dodatkowe dostępne na zapytanie.

Przyłącze	Op. zbior.	J. op.	Nr katalogowy	Cena sprz. netto €
średnica węża w świetle 9	1 sztuka	1 sztuka	03449424	33,54
średnica węża w świetle 13	1 sztuka	1 sztuka	03449425	33,54
przyłącze sprzęgające 7,2	1 sztuka	1 sztuka	03449426	33,54
przyłącze sprzęgające 7,2-7,8	1 sztuka	1 sztuka	03905770	48,26

Pistolet wydmuchowy Multiblow, z tłumikiem hałasu

- lekki i wytrzymały pistolet z tworzywa sztucznego
- wysokie natężenie przepływu powietrza
- konstrukcja zapewniająca mniejsze zużycie sprężyn
- natężenie przepływu regulowane za pomocą dźwigni
- dźwiękoizolacyjna dysza bezpieczeństwa
- stosowany w centrach obróbkowych, na produkcji i w warsztatach
- poziom hałasu < 80 dB(A) przy 6 barach

Gwint przyłączeniowy	Op. zbior.	J. op.	Nr katalogowy	Cena sprz. netto €
G 1/4 cala	1 sztuka	1 sztuka	04442059	16,92

ewo
Since 1914



Pistolet wydmuchowy Multiblow, z dyszą bezpieczeństwa

- lekki i wytrzymały pistolet z tworzywa sztucznego
- wysokie natężenie przepływu, szeroki strumień powietrza
- konstrukcja zapewniająca mniejsze zużycie sprężyn
- natężenie przepływu regulowane za pomocą dźwigni
- stosowany w centrach obróbkowych, na produkcji i w warsztatach
- poziom hałasu < 85 dB(A) przy 6 barach

Gwint przyłączeniowy	Op. zbior.	J. op.	Nr katalogowy	Cena sprz. netto €
G 1/4 cala	1 sztuka	1 sztuka	04442058	16,38

ewo
Since 1914



Pistolet wydmuchowy z tworzywa sztucznego, z regulacją przepływu

- wykonany z niebieskiego, wyjątkowo wytrzymałego, wzmocnionego włóknem szklanym poliamidu
- solidna konstrukcja i praktyczny kształt
- do zastosowań, w których ze względu na wagę i materiał preferowane są tworzywa sztuczne (przemysł tekstylny, elektroniczny, stomatologiczny itp.)
- możliwość płynnej regulacji (dozowania) siły wydmuchu przy pomocy dźwigni
- dysza standardowa o średnicy 1,5 mm (gwint M12 x 1,25 mm)
- przedłużka odkręcana i obrotowa (wykonana z rury stalowej niklowanej)
- medium: filtrowane sprężone powietrze
- maksymalne ciśnienie robocze 10 barów
- zalecane ciśnienie robocze 2–6 barów
- temperatura pracy od -10 °C do +50 °C
- obudowa i dźwignia wykonane z poliamidu 6 Gk30 (nadającego się do recyklingu) w kolorze niebieskim RAL 5012, uszczelnienie z NBR, PU
- waga 150 g
- poziom hałasu powyżej 90 dB(A) przy ciśnieniach powyżej 4 barów

Uwaga: pozostałe wykonania i wyposażenie dodatkowe dostępne na zapytanie.

Przyłącze	Typ dyszy	Op. zbior.	J. op.	Nr katalogowy	Cena sprz. netto €
złącze wtykowe, średnica nominalna 7,2	dysza standardowa o średnicy 1,5 mm	1 sztuka	1 sztuka	02222113	10,40
gwint wewnętrzny G 1/4"	dysza standardowa o średnicy 1,5 mm	1 sztuka	1 sztuka	03177317	9,70
złącze wtykowe, średnica nominalna 7,2	przedłużka	1 sztuka	1 sztuka	03022740	12,60

ewo
Since 1914



dysza standardowa



przedłużka

Pistolet wydmuchowy z tworzywa sztucznego, z regulacją przepływu i przedłużką Safetystar

- wykonany z niebieskiego, wyjątkowo wytrzymałego, wzmocnionego włóknem szklanym poliamidu
- solidna konstrukcja i praktyczny kształt
- do zastosowań, w których ze względu na wagę i materiał preferowane są tworzywa sztuczne (przemysł tekstylny, elektroniczny, stomatologiczny itp.)
- możliwość płynnej regulacji (dozowania) siły wydmuchu przy pomocy dźwigni
- przedłużka Safetystar pozwala uniknąć ryzyka i zapobiec niebezpieczeństwom związanym z obsługą pistoletu
- redukcja hałasu do poziomu poniżej 80 dB(A)
- przedłużka rurkowa odkręcana
- do wydmuchiwania zanieczyszczeń z głębokich otworów i trudno dostępnych miejsc
- medium: filtrowane sprężone powietrze
- maksymalne ciśnienie robocze 10 barów
- zalecane ciśnienie robocze 2–6 barów
- temperatura pracy od -10 °C do +50 °C
- obudowa i dźwignia wykonane z poliamidu 6 Gk30 (nadającego się do recyklingu) w kolorze niebieskim RAL 5012, uszczelnienie z NBR, PU
- waga 150 g
- poziom hałasu powyżej 80 dB(A) przy ciśnieniach powyżej 4 barów

Uwaga: pozostałe wykonania i wyposażenie dodatkowe dostępne na zapytanie.

Przyłącze	Op. zbior.	J. op.	Nr katalogowy	Cena sprz. netto €
złącze wtykowe, średnica nominalna 7,2	1 sztuka	1 sztuka	03177315	15,74
gwint wewnętrzny G 1/4"	1 sztuka	1 sztuka	03177316	15,16

ewo
SINCE 1914



Pistolet wydmuchowy z tworzywa sztucznego, z regulacją przepływu, przedłużką i gumową końcówką dyszy

- wykonany z niebieskiego, wyjątkowo wytrzymałego, wzmocnionego włóknem szklanym poliamidu
- solidna konstrukcja i praktyczny kształt
- do zastosowań, w których ze względu na wagę i materiał preferowane są tworzywa sztuczne (przemysł tekstylny, elektroniczny, stomatologiczny itp.)
- możliwość płynnej regulacji (dozowania) siły wydmuchu przy pomocy dźwigni
- z odkręcaną i obrotową stalową przedłużką, niklowaną
- wraz z gumową końcówką dyszy do ochrony delikatnych powierzchni
- do wydmuchiwania zanieczyszczeń z głębokich otworów i trudno dostępnych miejsc
- medium: filtrowane sprężone powietrze
- maksymalne ciśnienie robocze 10 barów
- zalecane ciśnienie robocze 2–6 barów
- temperatura pracy od -10 °C do +50 °C
- obudowa i dźwignia wykonane z poliamidu 6 Gk30 (nadającego się do recyklingu) w kolorze niebieskim RAL 5012, uszczelnienie z NBR, PU
- waga 150 g
- poziom hałasu powyżej 90 dB(A) przy ciśnieniach powyżej 4 barów

Uwaga: pozostałe wykonania i wyposażenie dodatkowe dostępne na zapytanie.

Przyłącze	Op. zbior.	J. op.	Nr katalogowy	Cena sprz. netto €
złącze wtykowe, średnica nominalna 7,2	1 sztuka	1 sztuka	03177319	13,14
gwint wewnętrzny 1/2"	1 sztuka	1 sztuka	03177320	12,84

ewo
SINCE 1914



Pistolet wydmuchowy Smartblow, miniaturowy, z tłumikiem hałasu

- mały pistolet wydmuchowy z możliwością zawieszenia na pasku
- przyłącze powietrza ze złączem wtykowym o średnicy nominalnej 7,2
- ciśnienie robocze maks. 6 barów
- w szczególności nadaje się do stosowania w warsztatach, w przemyśle motoryzacyjnym i produkcji

Przyłącze	Op. zbior.	J. op.	Nr katalogowy	Cena sprz. netto €
złącze wtykowe, średnica nominalna 7,2	1 sztuka	1 sztuka	04442047	9,02

ewo
Since 1914



Pistolet wydmuchowy Smartblow, miniaturowy, z dyszą pełnostrumieniową

- mały pistolet wydmuchowy z możliwością zawieszenia na pasku
- przyłącze powietrza ze złączem wtykowym o średnicy nominalnej 7,2
- ciśnienie robocze maks. 6 barów
- w szczególności nadaje się do stosowania w warsztatach, w przemyśle motoryzacyjnym i produkcji

Przyłącze	Op. zbior.	J. op.	Nr katalogowy	Cena sprz. netto €
złącze wtykowe, średnica nominalna 7,2	1 sztuka	1 sztuka	04442048	9,56

ewo
Since 1914



Dysza bezpieczeństwa redukująca hałas Blowstar

- zmniejsza poziom hałasu do 74 dB(A)
- wartości natężenia hałasu konwencjonalnych dysz wydmuchowych przy ciśnieniu 6 barów mieszczą się w zakresie powyżej 90 dB(A);
- siła wydmuchu jest 2,5-krotnie większa w porównaniu z klasyczną dyszą z jednym otworem
- odpowiednia w szczególności do pistoletów pneumatycznych, ale również jako dysza do zastosowań w przemyśle
- maksymalne ciśnienie robocze 16 barów
- gwint przyłączeniowy M12 x 1,25, odpowiedni dla pistoletów aluminiowych i z tworzywa sztucznego

Spełnia obowiązujące przepisy i wytyczne w zakresie bezpieczeństwa:

- spełnia wymogi Szwajcarskiego Narodowego Funduszu Ubezpieczeń od Wypadków (SUVA)
- zgodny z wymogami dyrektywy UE dotyczącej hałasu 2003/10 WE
- spełnia wytyczne zawarte w rozporządzeniu w sprawie bezpieczeństwa i higieny przy pracach związanych z narażeniem na hałas lub drgania mechaniczne (TRLV)
- zgodna z wytycznymi dyrektywy maszynowej UE 2006/42/WE, EN 12100
- zgodna z przepisami OSHA

Op. zbior.	J. op.	Nr katalogowy	Cena sprz. netto €
1 sztuka	1 sztuka	03884423	16,24

ewo
Since 1914



Przedłużka Safetystar

- dysza bezpieczeństwa w kształcie gwiazdy
- zapobiega ryzyku i niebezpieczeństwom podczas pracy ze sprężonym powietrzem, w szczególności związanym z bezpośrednim kontaktem ze skórą
- poprawia warunki pracy dzięki redukcji hałasu do poziomu poniżej 80 db(A)
- wykonana ze stali niklowanej
- maksymalne ciśnienie robocze 10 barów
- średnica rurki 5 mm, długość rurki 125 mm
- temperatura pracy od -10 °C do +50 °C
- średnica dyszy 3 mm, gwint dyszy/przedłużki M12 x 1,25 mm

Spełnia obowiązujące przepisy i wytyczne w zakresie bezpieczeństwa:

- spełnia wymogi Szwajcarskiego Narodowego Funduszu Ubezpieczeń od Wypadków (SUVA)
- zgodny z wymogami dyrektywy UE dotyczącej hałasu 2003/10 WE
- spełnia wytyczne zawarte w rozporządzeniu w sprawie bezpieczeństwa i higieny przy pracach związanych z narażeniem na hałas lub drgania mechaniczne (TRLV)
- zgodna z wytycznymi dyrektywy maszynowej UE 2006/42/WE, EN 12100
- zgodna z przepisami OSHA

	Op. zbior.	J. op.	Nr katalogowy	Cena sprz. netto €
	1 sztuka	1 sztuka	03884424	7,94

Przedłużka do pistoletów wydmuchowych

- wykonana z mosiądzu, niklowana
- temperatura pracy od -10 °C do +50 °C
- średnica rurki 5 mm
- średnica dyszy 3 mm
- maksymalne ciśnienie robocze 10 barów
- gwint M12 x 1,25 mm

Uwaga: pozostałe wykonania dostępne na zapytanie.

Wykonanie	Długość rurki mm	Op. zbior.	J. op.	Nr katalogowy	Cena sprz. netto €
wygięta	160	1 sztuka	1 sztuka	02222114	7,66
wygięta	260	1 sztuka	1 sztuka	02262402	8,60
prosta	165	1 sztuka	1 sztuka	02222125	7,80
prosta	415	1 sztuka	1 sztuka	03022742	11,64

Przedłużka do pistoletów pneumatycznych, z aluminium

- stabilne wykonanie
- pasuje do wszystkich pistoletów firmy Ewo
- pasuje do wszystkich dysz firmy Ewo
- przedłużki mogą być łączone ze sobą i przykręcane jedna do drugiej
- strona wlotu z obrotową blokadą
- średnica otworu 8 mm
- gwint przyłączeniowy na wlocie: zewnętrzny M 12 x 1,25, obrotowa blokada
- gwint przyłączeniowy na wylocie: wewnętrzny: M 12 x 1,25, stały
- do usuwania zanieczyszczeń z miejsc trudno dostępnych, zwiększa bezpieczeństwo pracy i zapewnia bardziej komfortową obsługę

Uwaga: pozostałe wykonania dostępne na zapytanie.

Wykonanie	Op. zbior.	J. op.	Nr katalogowy	Cena sprz. netto €
300 mm, prosta	1 sztuka	1 sztuka	04438969	13,06
800 mm, prosta	1 sztuka	1 sztuka	04438970	21,20
300 mm, wygięta	1 sztuka	1 sztuka	04438971	14,38
800 mm, wygięta	1 sztuka	1 sztuka	04438972	22,74

eWO
Since 1914



eWO
Since 1914



prosta



wygięta

eWO
Since 1914



Pistolet do piaskowania

- do usuwania rdzy, lakierów, gratowania, szorstkowania i czyszczenia

Pistolet z pojemnikiem:

- pistolet inżektorowy z pojemnikiem i stalową rurką
- hartowana dysza 4 mm
- pojemnik do ścierniwa, zakręcany, o pojemności 0,7 l
- zalecane ciśnienie robocze od 4 do 6 barów
- zużycie powietrza przy ciśnieniu 6 barów ok. 275 l/min.

Pistolet z wężem ssącym:

- hartowana dysza 4 mm z doprowadzeniem ścierniwa przez węż ssący (1,60 m) z pojemników
- zalecane ciśnienie robocze od 4 do 7 barów
- zużycie powietrza przy ciśnieniu 6 bar wynosi ok.250 l/min
- wysokość ssania przy ciśnieniu 5 barów ok. 2 m

Uwaga: pozostałe wykonania dostępne na zapytanie.

Wykonanie	Op. zbior.	J. op.	Nr katalogowy	Cena sprz. netto €
pojemnik, przyłącze o średnicy nominalnej 7,2	1 sztuka	1 sztuka	02222126	103,76
wąż, przyłącze o średnicy nominalnej 7,2 mm	1 sztuka	1 sztuka	03177318	91,12



z pojemnikiem



z wężem ssącym

Pistolet natryskowy

- pojemnik z tworzywa sztucznego Hostalen 0,7 l
- z prostą rurą rozpylającą lub obrotową dyszą
- nypel wtykowy do standardowego złącza
- ciśnienie robocze ok 2 do 6 barów

Uwaga: pozostałe wykonania i wyposażenie dodatkowe dostępne na zapytanie.

Wykonanie	Długość rurki mm	Op. zbior.	J. op.	Nr katalogowy	Cena sprz. netto €
z dyszą prostą, tulejka węża o średnicy węża w świetle 6	280	1 sztuka	1 sztuka	02222122	83,02
z dyszą obrotową, nypel wtykowy o średnicy nominalnej 7,2	250	1 sztuka	1 sztuka	02800981	113,32



z dyszą prostą, tulejka węża o średnicy węża w świetle 6



z dyszą obrotową, nypel wtykowy o średnicy nominalnej 7,2

Pistolet do pompowania kół Euroair, z końcówką wtykową i zaciskową

- do wszystkich zaworów samochodowych z gwintem VG 8
- odpowiedni do gazu do opon (azotu)
- przyłącze wtykowe, średnica nominalna 7,2
- legalizacja: EWG Homologacja typu D98/18.08.02- rok legalizacji podany jest na plakietce, ponowna legalizacja wymagana jest po 2 latach
- manometr (klasa jakości 1): średnica 80 mm, odporny na nadciśnienie 1,3 x wartość końcowa, osłona PE
- zakresy wskazań: 0-12 barów (0-170 psi) z dokładnością do 0,1
- temperatura pracy od 10 °C do +60 °C

Uwaga: pierwsza legalizacja musi być przeprowadzona w fabryce! Pozostałe wykonania i wyposażenie dodatkowe dostępne na zapytanie.

Legalizacja	Przyłącze	Op. zbior.	J. op.	Nr katalogowy	Cena sprz. netto €
tak	z końcówką wtykową	1 sztuka	1 sztuka	04513899	159,62
tak	z końcówką zaciskową	1 sztuka	1 sztuka	03884421	165,44

e-wo
Since 1914



z końcówką wtykową



z końcówką zaciskową

Pistolet do pompowania kół Euroair, z końcówką dźwigniową

- do wszystkich zaworów samochodowych z gwintem VG 8
- odpowiedni do gazu do opon (azotu)
- przyłącze wtykowe, średnica nominalna 7,2
- legalizacja: EWG Homologacja typu D98/18.08.02 rok legalizacji podany jest na plakietce
- ponowna legalizacja wymagana jest po 2 latach
- manometr (klasa jakości 1): średnica 80 mm, odporny na nadciśnienie 1,3 x wartość końcowa, osłona PE
- zakresy wskazań: 0-12 barów (0-170 psi) z dokładnością do 0,1
- temperatura pracy od -10 °C do +60 °C

Uwaga: pierwsza legalizacja musi być przeprowadzona w fabryce! Pozostałe wykonania i wyposażenie dodatkowe dostępne na zapytanie.

Legalizacja	Op. zbior.	J. op.	Nr katalogowy	Cena sprz. netto €
tak	1 sztuka	1 sztuka	02363604	159,62
nie	1 sztuka	1 sztuka	02262388	147,10

e-wo
Since 1914



Pistolet do pompowania kół Pneulight, z końcówką wtykową

- przeznaczony również do gazu do opon (azotu), bez możliwości legalizacji
- gwint wewnętrzny 1/4", złącze wtykowe o średnicy nominalnej 7,2
- korpus i dźwignia pistoletu wykonane z poliamidu 6 GK30 (PRAL5012)
- tłok wykonany z Hostaform C, uszczelnienie z NBR, P
- maksymalne ciśnienie robocze 10 barów
- zalecane ciśnienie robocze od 4 do 6 barów
- temperatura pracy od 10 °C do +50 °C
- medium: oczyszczone powietrze
- manometr (klasa jakości 1.6) o średnicy 63 mm, odporny na nadciśnienie, pomiar z dokładnością do 0,1, manometr precyzyjny w osłonie gumowej

Uwaga: pozostałe wykonania i wyposażenie dodatkowe dostępne na zapytanie.

Legalizacja	Op. zbior.	J. op.	Nr katalogowy	Cena sprz. netto €
nie	1 sztuka	1 sztuka	04513900	51,34

Pistolet do pompowania kół Pneulight, z końcówką dźwigniową

- przeznaczony również do gazu do opon (azotu), bez możliwości legalizacji
- gwint wewnętrzny 1/4", złącze wtykowe o średnicy nominalnej 7,2
- korpus i dźwignia pistoletu wykonane z poliamidu 6 GK30 (PRAL5012)
- tłok wykonany z Hostaform C, uszczelnienie z NBR, P
- maksymalne ciśnienie robocze 10 barów
- zalecane ciśnienie robocze od 4 do 6 barów
- temperatura pracy od 10 °C do +50 °C
- medium: oczyszczone powietrze
- manometr (klasa jakości 1.6) o średnicy 63 mm, odporny na nadciśnienie, pomiar z dokładnością do 0,1, manometr precyzyjny w osłonie gumowej

Uwaga: pozostałe wykonania i wyposażenie dodatkowe dostępne na zapytanie.

Legalizacja	Op. zbior.	J. op.	Nr katalogowy	Cena sprz. netto €
nie	1 sztuka	1 sztuka	02800982	51,40

Pistolet do pompowania kół Pneulight, z końcówką zaciskową

- przeznaczony również do gazu do opon (azotu), bez możliwości legalizacji
- gwint wewnętrzny 1/4", złącze wtykowe o średnicy nominalnej 7,2
- korpus i dźwignia pistoletu wykonane z poliamidu 6 GK30 (PRAL5012)
- tłok wykonany z Hostaform C, uszczelnienie z NBR, P
- maksymalne ciśnienie robocze 10 barów
- zalecane ciśnienie robocze od 4 do 6 barów
- temperatura pracy od 10 °C do +50 °C
- medium: oczyszczone powietrze
- manometr (klasa jakości 1.6) o średnicy 63 mm, odporny na nadciśnienie, pomiar z dokładnością do 0,1, manometr precyzyjny w osłonie gumowej

Uwaga: pozostałe wykonania i wyposażenie dodatkowe dostępne na zapytanie.

Legalizacja	Op. zbior.	J. op.	Nr katalogowy	Cena sprz. netto €
nie	1 sztuka	1 sztuka	03884422	56,66

ewo
Since 1914



ewo
Since 1914



ewo
Since 1914



Pistolet do lakierowania Minipaint

- kompaktowy i poręczny specjalistyczny pistolet lakierniczy CE
- zredukowana emisja mgły lakierniczej w przyjaznej dla środowiska wersji HVLP
- wysoki stopień nanoszenia materiału (> 70 %) przy jednocześnie niskim ciśnieniu roboczym (2 bary)
- wyposażony w dysze ze stali nierdzewnej do lakierów wodorocieńczalnych
- w szczególności nadaje się do mniejszych powierzchni, częściowego lakierowania pojazdów, dekoracyjnych prac lakierniczych
- zapewnia doskonałe wykończenie powierzchni
- wykonanie zgodne z Dyrektywą UE dotyczącą Lotnych Związków Organicznych (VOC)
- niskie zużycie lakieru, niższa emisja, optymalne wykorzystanie materiału

Dane techniczne:

- średnica dyszy: 0,7 mm
- przyłącze: gwint zewnętrzny G 1/4"

Dostawa:

pistolet lakierniczy, zbiornik (z tworzywa sztucznego), zestaw części zamiennych, klucz, zestaw do czyszczenia, złączka stalowa G1/4", olej do konserwacji, w walizce z tworzywa sztucznego

Uwaga: pozostałe wykonania i wyposażenie dodatkowe dostępne na zapytanie.

Op. zbior.	J. op.	Nr katalogowy	Cena sprz. netto €
1 sztuka	1 sztuka	03884426	110,88



Pistolet do lakierowania Paintprofi

- uniwersalny i wydajny pistolet lakierniczy
- wykonany w innowacyjnej i przyjaznej dla środowiska technologii HVLP
- do różnych zastosowań w rzemiośle i przemyśle
- niskie ciśnienie rozpylania maks. 0,7 bara (ciśnienie wewnętrzne dyszy)
- wysoki stopień nanoszenia materiału (> 80 %) przy jednocześnie optymalnych właściwościach natryskowych
- zapobiega kosztownym stratom materiału
- przewyższa obecnie obowiązujące wymogi prawne dyrektywy OC
- dzięki seryjnemu zastosowaniu komponentów ze stali nierdzewnej nadaje się do lakierów, wypełniaczy i powłok gruntowych na bazie wody
- lekka, ergonomiczna konstrukcja zapewniająca perfekcyjną i wygodną obsługę
- zapewnia doskonałe wykończenie powierzchni
- wykonanie zgodne z Dyrektywą UE dotyczącą Lotnych Związków Organicznych (VOC)
- niskie zużycie lakieru, niższa emisja, optymalne wykorzystanie materiału

Dane techniczne:

- średnica dyszy: 4 mm
- przyłącze: gwint zewnętrzny G 1/4"

Zakres dostawy:

pistolet lakierniczy, 2 zbiorniki (z tworzywa sztucznego), zestaw części zamiennych, klucz, zestaw do czyszczenia, złączka stalowa G1/4", olej do konserwacji, w walizce z tworzywa sztucznego

Uwaga: pozostałe wykonania i wyposażenie dodatkowe dostępne na zapytanie.

Op. zbior.	J. op.	Nr katalogowy	Cena sprz. netto €
1 sztuka	1 sztuka	03884425	189,70



Taśma uszczelniająca EPDM

- taśma uszczelniająca z gumy komórkowej
- wykonana z EPDM, jednostronnie samoprzylepna, w rolkach
- guma komórkowa EPDM jest elastomerem zamkniętokomórkowym
- materiał charakteryzuje się wysoką odpornością na warunki atmosferyczne, wilgoć i ozon
- w kolorze czarnym



Grubość mm	Szerokość mm	Op. zbior.	J. op.	Nr katalogowy	Cena sprz. netto €
2	9	100 metrów	10 metrów	03904849	25,50
2	12	100 metrów	10 metrów	03904850	33,46
2	15	100 metrów	10 metrów	03904851	41,38
2	19	100 metrów	10 metrów	03904852	51,72
2	25	100 metrów	10 metrów	03904853	64,34
2	30	100 metrów	10 metrów	03904854	78,36
2	38	100 metrów	10 metrów	03904855	97,08
2	50	100 metrów	10 metrów	03904856	127,38
3	9	100 metrów	10 metrów	03904857	30,04
3	12	100 metrów	10 metrów	03904858	39,24
3	15	100 metrów	10 metrów	03904859	48,74
3	19	100 metrów	10 metrów	03904860	61,06
3	25	100 metrów	10 metrów	03904861	76,52
3	30	100 metrów	10 metrów	03904862	93,38
3	38	100 metrów	10 metrów	03904863	115,50
3	50	100 metrów	10 metrów	03904864	151,48
4	9	100 metrów	10 metrów	03904865	34,44
4	12	100 metrów	10 metrów	03904866	45,20
4	15	100 metrów	10 metrów	03904867	55,98
4	19	100 metrów	10 metrów	03904868	70,28
4	25	100 metrów	10 metrów	03904869	91,82
4	30	100 metrów	10 metrów	03904870	112,10
4	38	100 metrów	10 metrów	03904871	138,44
4	50	100 metrów	10 metrów	03904872	181,66
5	9	100 metrów	10 metrów	03904873	43,50
5	12	100 metrów	10 metrów	03904874	56,54
5	15	100 metrów	10 metrów	03904875	70,02
5	19	100 metrów	10 metrów	03904876	79,50
5	25	100 metrów	10 metrów	03904877	103,86
5	30	100 metrów	10 metrów	03904878	126,98
5	38	100 metrów	10 metrów	03904879	157,00
5	50	100 metrów	10 metrów	03904880	205,90
6	9	100 metrów	10 metrów	03904881	47,74
6	12	100 metrów	10 metrów	03904882	62,36
6	15	100 metrów	10 metrów	03904883	77,24

Ciąg dalszy na następnej stronie

Ciąg dalszy

Grubość mm	Szerokość mm	Op. zbior.	J. op.	Nr katalogowy	Cena sprz. netto €
6	19	100 metrów	10 metrów	03904884	96,36
6	25	100 metrów	10 metrów	03904885	125,54
6	30	100 metrów	10 metrów	03904886	153,06
6	38	100 metrów	10 metrów	03904887	188,90
6	50	100 metrów	10 metrów	03904888	247,28
8	9	100 metrów	5 metrów	03904889	65,90
8	12	100 metrów	10 metrów	03904890	74,24
8	15	100 metrów	10 metrów	03904891	91,96
8	19	100 metrów	10 metrów	03904892	114,80
8	25	100 metrów	10 metrów	03904893	148,50
8	30	100 metrów	10 metrów	03904894	182,80
8	38	100 metrów	10 metrów	03904895	225,74
8	50	100 metrów	10 metrów	03904896	295,32
10	9	100 metrów	5 metrów	03904897	74,68
10	12	100 metrów	10 metrów	03904898	96,78
10	15	100 metrów	10 metrów	03904899	106,42
10	19	100 metrów	10 metrów	03904900	133,06
10	25	100 metrów	10 metrów	03904901	174,00
10	30	100 metrów	10 metrów	03904902	212,56
10	38	100 metrów	10 metrów	03904903	262,74
10	50	100 metrów	10 metrów	03904904	344,36

Pozostałe materiały i wymiary dostępne na zapytanie.

Profil EPDM o przekroju czworokątnym

- profil z gumy piankowej EPDM
- dobre właściwości elektroizolacyjne, odporność na promieniowanie UV, zimno i ciepło, odporność na wodę morską
- odporny na warunki atmosferyczne, starzenie, ozon oraz substancje chemiczne takie jak aceton, metanol lub estry
- stosowany jako element uszczelniający, tłumik hałasu i wibracji, w technice solarnej, w elektrowniach wiatrowych, w przemyśle AGD, w budownictwie kontenerowym i mieszkaniowym, w budowie maszyn i statków

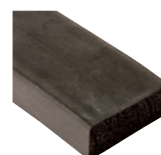

Wysokość mm	Szerokość mm	Długość m	Op. zbior.	J. op.	Nr katalogowy	Cena sprz. netto €
10	20	25	1 rolka	1 rolka	04365068	56,68
15	25	25	1 rolka	1 rolka	04365069	123,28
5	30	50	1 rolka	1 rolka	04365070	106,72

Pozostałe wymiary dostępne na zapytanie.

Taśma gumowa SBR

- taśma o dobrych właściwościach mechanicznych
- przeznaczona do zastosowań przemysłowych
- zastosowanie w zakresie temperatur od $-20\text{ }^{\circ}\text{C}$ do $+70\text{ }^{\circ}\text{C}$
- twardość w skali Shore'a: 70° Shore A
- w kolorze czarnym

Grubość	Szerokość	Długość	Op. zbior.	J. op.	Nr katalogowy	Cena sprz. netto
mm	mm	m				€
3	50	10	1 rolka	1 rolka	04441967	17,34
5	100	10	1 rolka	1 rolka	04441970	53,36
5	50	10	1 rolka	1 rolka	04441969	26,68
3	100	10	1 rolka	1 rolka	04441968	34,68

Pozostałe materiały i wymiary dostępne na zapytanie.



Przemysłowy zestaw pierścieni uszczelniających

- skrzynka z 404 pierścieniami w 30 różnych wymiarach
- zakres średnic 3–45 mm, metryczne
- jakość: NBR o twardości 70 Shore A
- zastosowanie w zakresie temperatur $-30\text{ }^{\circ}\text{C}$ do $+100\text{ }^{\circ}\text{C}$

Uwaga: pozostałe wykonania dostępne na zapytanie.

Op. zbior.	J. op.	Nr katalogowy	Cena sprz. netto
			€
1 sztuka	1 sztuka	02439121	42,60



Zestaw do klejenia pierścieni uszczelniających (metryczny)

- narzędzie pomiarowe i klejące w zestawie
- sznury z NBR
- uchwyt do przenoszenia
- możliwość wykonania prawie każdego pierścienia do średnicy wewnętrznej 300 mm (długość sznura)

Zawartość:

- nożyk
- przyrząd do przycinania
- klej
- suwmiarka
- taśma miernicza
- specjalny klej do trwałych, niezawodnych połączeń
- po 1 metrze sznura 1,5/2,0/2,5/3,0/3,5/4,0/5,0/6,0/7,0/8,0 mm

Uwaga: pozostałe artykuły dostępne na zapytanie.

Średnica	Długość	Op. zbior.	J. op.	Nr katalogowy	Cena sprz. netto
mm	mm				€
1,5; 2,0; 2,5; 3,0; 3,5; 4,0; 5,0; 6,0; 7,0; 8,0	po 1 metrze z każdej średnicy	1 sztuka	1 sztuka	02623554	95,94



Sznur okrągły, zestaw uzupełniający

- wykonany z NBR
- twardość 70 Shore A

Zawartość:

- calowy: klej, po 2 m sznura z NBR o przekrojach: 1,78/2,62/3,53/5,33/6,99 mm
- metryczny: klej, po 1 m sznura z NBR: 1,5/2,0/2,5/3,0/3,5/4,0/5,0/6,0/7,0/8,0 mm

Uwaga: pozostałe artykuły dostępne na zapytanie.



Średnica mm	Długość m	Op. zbior.	J. op.	Nr katalogowy	Cena sprz. netto €
1,78; 2,62; 3,53; 5,33; 6,99	2	1 sztuka	1 sztuka	02623555	38,64
1,5; 2,0; 2,5; 3,0; 3,5; 4,0; 5,0; 6,0; 7,0; 8,0	1	1 sztuka	1 sztuka	02624386	33,66

Elastyczna osłona krawędzi

- metalowa listwa zaciskowa, osadzona w płaszczu z PVC
- nie wymaga stosowania narzędzi czy kleju
- do ochrony krawędzi i blach
- redukcja zużycia spowodowanego drganiami
- zastosowanie w zakresie temperatur od -40 °C do +90 °C

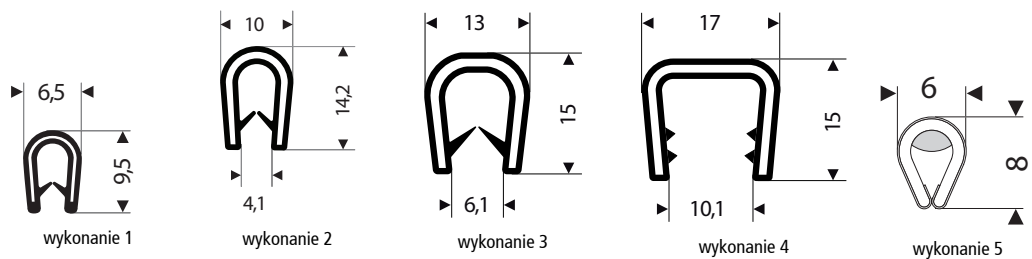

Wykonanie	Zakres mocowania mm	Maks. zakres mocowania mm	Szerokość mm	Wysokość mm	Kolor	Długość rolki m	Op. zbior.	J. op.	Nr katalogowy	Cena sprz. netto €
1	1,0	2,0	6,5	9,5	biało-szary	10	1 rolka	1 rolka	03764716	22,56
1	1,0	2,0	6,5	9,5	czarny	10	1 rolka	1 rolka	03764717	22,56
1	0,5	2,0	6,5	9,5	czarny	100	1 rolka	1 rolka	04137041	121,20
2	1,0	4,5	10,0	14,5	biało-szary	10	1 rolka	1 rolka	03764719	31,68
2	1,0	4,5	10,0	14,5	czarny	10	1 rolka	1 rolka	03764718	31,68
2	1,0	4,0	10,0	14,2	czarny	50	1 rolka	1 rolka	04137042	93,26
2	2,5	4,0	10,0	14,2	szary metalik	50	1 rolka	1 rolka	04137043	212,12
3	6,0	8,0	13,0	15,0	czarny	50	1 rolka	1 rolka	04137044	120,20
4	8,0	10,0	17,0	15,0	czarny	50	1 rolka	1 rolka	04137045	147,08
5	0,5	1,5	6,0	8,0	chrom	25	1 rolka	1 rolka	04137046	72,12

Wibroizolator do maszyn Level-Mount®, model LM

- wysokiej jakości elastomerowy korpus wykonany z gumy syntetycznej izoluje drgania, wstrząsy i dźwięki materiałowe
- pozwala na eliminację lub redukcję niekorzystnego oddziaływania na otoczenie lub na maszyny
- bezproblemowy montaż
- zintegrowana regulacja wysokości
- nie wymaga konserwacji
- odporny na starzenie i działanie olejów
- do ustawiania maszyn, urządzeń i agregatów bez kotew

Dobór wibroizolatorów:

- określić typ maszyny
- określić liczbę punktów mocujących i tym samym liczbę potrzebnych elementów
- określić obciążenie na element (masa urządzenia: liczba punktów mocujących)
- porównać rozmiar śruby z rozmiarem otworu
- wybór elementów zgodnie z poniższą tabelą

Model LM:	1-11	3-33	5-55	6-66	7-77
Średnica:	D 80 mm	120 mm	160 mm	185 mm	241 mm
Wysokość:	H 25 mm	32 mm	35 mm	39 mm	54 mm
Średnica gwintu:	G M10	M12	M16 x 1,5	M20 x 1,5	M24 x 1,5
Standardowa długość śruby:	L 80 mm	90 mm	100 mm	120 mm	140 mm
Wysokość poziomowania:	Ni 15 mm	20 mm	20 mm	20 mm	20 mm
Maks. grubość nogi maszyny:	43 mm	44 mm	44 mm	58 mm	70 mm
Waga:	0,4 kg	1,1 kg	2,2 kg	4,0 kg	8,0 kg
Tokarki:	220 kg	420 kg	1000 kg	2000 kg	3000 kg
Frezarki:	300 kg	600 kg	1500 kg	2800 kg	3600 kg
Szlifierki:	220 kg	420 kg	1000 kg	2000 kg	3000 kg
Inne maszyny:	480 kg	1200 kg	3000 kg	4000 kg	7200 kg
Maks. obciążenie statyczne:	600 kg	2000 kg	4000 kg	5500 kg	8000 kg

Typ LM	Op. zbior.	J. op.	Nr katalogowy	Cena sprz. netto €
1-11	1 sztuka	1 sztuka	02262282	34,30
3-33	1 sztuka	1 sztuka	02262283	65,72
5-55	1 sztuka	1 sztuka	02262284	97,34
6-66	1 sztuka	1 sztuka	02262312	176,04
7-77	1 sztuka	1 sztuka	02262285	290,66

Przedstawione w tabeli wartości obciążeń są wytycznymi, które pozwalają na optymalne stosowanie do maszyn wymagających bezfundamentowego ustawienia.

EFFBE

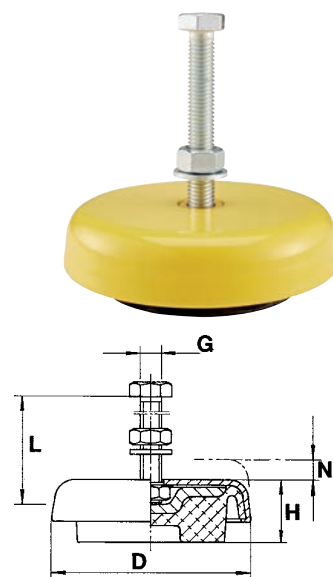

Wibroizolator do maszyn Level-Mount®, model EPA

- antypoślizgowa izolacja dźwięku materiałowego
- zakres obciążeń od 50 daN do 1500 daN
- częstotliwość drgań własnych > 15 Hz
- pozycjonowanie przy użyciu progów oporowych
- ustawianie maszyn i urządzeń bez kotew w przypadku braku możliwości zamocowania
- kształtowa płyta elastomerowa w jakości NBR o wysokiej elastyczności
- odporny na starzenie i działanie olejów

Model	Długość/szerokość mm	Wysokość mm	Op. zbior.	J. op.	Nr katalogowy	Cena sprz. netto €
EPA 7	70 x 70	13	1 sztuka	1 sztuka	03797075	17,82
EPA 10	100 x 100	13	1 sztuka	1 sztuka	03797076	24,58

EFFBE



Wibroizolator do maszyn Level-Mount®**EFFBE**

- podstawa klinowa
- śruba regulacyjna boczna z gwintem drobnozwojowym
- powierzchnia antypoślizgowa lub tłumiąca
- grubość powłoki: 5 mm, po obu stronach
- do ustawiania maszyn bez kotew
- pozycjonowanie/utrzymanie poziomu z powłoką tłumiącą zapewniającą wibroizolację źródła/odbiornika
- zakres obciążeń maks. 15-150 kN
- częstotliwość drgań własnych (stat.) > 15 Hz stosownie do warstwy tłumiącej
- do maszyn z i bez opcji mocowania, które wymagają szczególnie sztywnego ustawienia
- korpus żeliwny, powierzchnia metalowa lakierowana na żółto
- pokrycie elastomerowe o wysokiej elastyczności, odporne na olej i starzenie
- jakość śruby poziomującej 8.8, ocynkowana, zakres poziomowania maks. 7-20 mm



Model	Długość	Szerokość	Wysokość	Maks. zakres regulacji wysokości	Min. zakres regulacji wysokości	Wielkość gwintu	Op. zbior.	J. op.	Nr katalogowy	Cena sprz. netto
	mm	mm	mm	mm	mm					€
KE 10	115	115	40	4	-4	M16 x 1,5	1 sztuka	1 sztuka	04441878	78,16
KE 20	150	150	47	4	-5	M16	1 sztuka	1 sztuka	04441879	205,64

Wibroizolator gumowo-metalowy, wersja A z 2 śrubami

- kontrola drgań w istotny sposób przyczynia się do wydłużenia żywotności maszyn i agregatów
- wibroizolator absorbuje wstrząsy i izoluje przed cyklicznymi drganiami własnymi, jak również przed zewnętrznymi czynnikami zakłócającymi
- wykonany z kauczuku naturalnego NR
- twardość w skali Shore'a: 57 Shore A
- stal ocynkowana (wytrzymałość 5.6)

Wysokość h mm	Gwint d	Op. zbior.	J. op.	Nr katalogowy	Cena sprz. netto €
8	M3 x 6	1 sztuka	1 sztuka	03790030	0,92
10	M4 x 10	1 sztuka	1 sztuka	03790031	0,88
15	M4 x 10	1 sztuka	1 sztuka	03790032	0,92
8	M4 x 10	1 sztuka	1 sztuka	03790035	0,84
10	M4 x 10	1 sztuka	1 sztuka	03790036	0,88
15	M4 x 10	1 sztuka	1 sztuka	03790037	0,92
25	M4 x 10	1 sztuka	1 sztuka	03790039	1,00
10	M5 x 12	1 sztuka	1 sztuka	03790040	0,98
15	M5 x 12	1 sztuka	1 sztuka	03790041	1,00
20	M5 x 12	1 sztuka	1 sztuka	03790042	1,06
8	M6 x 18	1 sztuka	1 sztuka	03790044	1,00
10	M6 x 18	1 sztuka	1 sztuka	03790045	1,06
15	M6 x 18	1 sztuka	1 sztuka	03790047	1,14
20	M6 x 18	1 sztuka	1 sztuka	03790048	1,18
25	M6 x 18	1 sztuka	1 sztuka	03790049	1,28
10	M6 x 18	1 sztuka	1 sztuka	03790050	1,06
15	M6 x 18	1 sztuka	1 sztuka	03790051	1,14
20	M6 x 18	1 sztuka	1 sztuka	03790052	1,24
25	M6 x 18	1 sztuka	1 sztuka	03790053	1,36
30	M6 x 18	1 sztuka	1 sztuka	03790054	1,42
10	M8 x 18	1 sztuka	1 sztuka	03790055	1,52
15	M8 x 20	1 sztuka	1 sztuka	03790056	1,68
20	M8 x 20	1 sztuka	1 sztuka	03790057	1,82
25	M8 x 20	1 sztuka	1 sztuka	03790058	2,00
30	M8 x 20	1 sztuka	1 sztuka	03790059	2,18
20	M8 x 23	1 sztuka	1 sztuka	03790061	2,42
30	M8 x 23	1 sztuka	1 sztuka	03790062	2,64
40	M8 x 23	1 sztuka	1 sztuka	03790063	2,88
50	M8 x 23	1 sztuka	1 sztuka	03790064	4,24
30	M10 x 28	1 sztuka	1 sztuka	03790065	2,80
40	M10 x 28	1 sztuka	1 sztuka	03790066	3,04
20	M10 x 28	1 sztuka	1 sztuka	03790067	3,30
30	M10 x 28	1 sztuka	1 sztuka	03790068	3,98
40	M10 x 28	1 sztuka	1 sztuka	03790069	4,72
45	M10 x 28	1 sztuka	1 sztuka	03790070	5,00
50	M10 x 28	1 sztuka	1 sztuka	03790071	5,36
30	M10 x 28	1 sztuka	1 sztuka	03790072	6,52
40	M10 x 28	1 sztuka	1 sztuka	03790073	6,80
30	M10 x 28	1 sztuka	1 sztuka	03790075	8,68
45	M10 x 28	1 sztuka	1 sztuka	03790076	8,92
25	M12 x 37	1 sztuka	1 sztuka	03790077	7,42
40	M12 x 37	1 sztuka	1 sztuka	03790078	9,08
50	M12 x 37	1 sztuka	1 sztuka	03790079	10,24
55	M12 x 37	1 sztuka	1 sztuka	03790080	10,80
50	M12 x 37	1 sztuka	1 sztuka	03790081	20,02
40	M16 x 41	1 sztuka	1 sztuka	03790083	15,56
50	M16 x 41	1 sztuka	1 sztuka	03790084	17,62
55	M16 x 41	1 sztuka	1 sztuka	03790085	18,66
60	M16 x 41	1 sztuka	1 sztuka	03790086	19,66
75	M16 x 41	1 sztuka	1 sztuka	03790087	22,78
100	M16 x 41	1 sztuka	1 sztuka	03790088	29,56

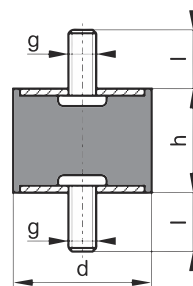

Wibroizolator gumowo-metalowy, wersja B ze śrubą i gwintem wewnętrznym

- kontrola drgań w istotny sposób przyczynia się do wydłużenia żywotności maszyn i agregatów
- wibroizolator absorbuje wstrząsy i izoluje przed cyklicznymi drganiami własnymi, jak również przed zewnętrznymi czynnikami zakłócającymi
- wykonany z kauczuku naturalnego NR
- twardość w skali Shore'a: 57 Shore A
- stal ocynkowana (wytrzymałość 5.6)

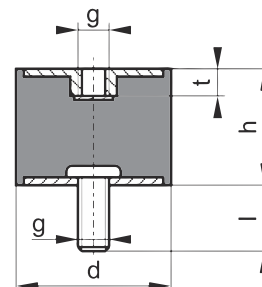

Wysokość h mm	Gwint g	Op. zbior.	J. op.	Nr katalogowy	Cena sprz. netto €
7	M3 x 6	1 sztuka	1 sztuka	03790098	0,92
8	M3 x 6	1 sztuka	1 sztuka	03790099	0,92
10	M4 x 10	1 sztuka	1 sztuka	03790100	0,92
15	M4 x 10	1 sztuka	1 sztuka	03790101	0,98
10	M5 x 12	1 sztuka	1 sztuka	03790106	0,92
15	M4 x 10	1 sztuka	1 sztuka	03790103	0,98
20	M4 x 10	1 sztuka	1 sztuka	03790104	1,00
15	M5 x 12	1 sztuka	1 sztuka	03790107	1,06
20	M5 x 12	1 sztuka	1 sztuka	03790108	1,12
15	M6 x 18	1 sztuka	1 sztuka	03790110	1,18
20	M6 x 18	1 sztuka	1 sztuka	03790111	1,24
25	M6 x 18	1 sztuka	1 sztuka	03790112	1,36
15	M6 x 18	1 sztuka	1 sztuka	03790113	1,18
20	M6 x 18	1 sztuka	1 sztuka	03790114	1,28
25	M6 x 18	1 sztuka	1 sztuka	03790115	1,38
30	M6 x 18	1 sztuka	1 sztuka	03790116	1,44
15	M8 x 20	1 sztuka	1 sztuka	03790117	1,72
20	M8 x 20	1 sztuka	1 sztuka	03790118	1,88
25	M8 x 20	1 sztuka	1 sztuka	03790119	2,02
30	M8 x 20	1 sztuka	1 sztuka	03790120	2,20
40	M8 x 20	1 sztuka	1 sztuka	03790121	2,54
20	M8 x 23	1 sztuka	1 sztuka	03790122	2,50
30	M8 x 23	1 sztuka	1 sztuka	03790123	2,68
40	M8 x 23	1 sztuka	1 sztuka	03790124	2,90
50	M8 x 23	1 sztuka	1 sztuka	03790125	4,30
30	M10 x 28	1 sztuka	1 sztuka	03790126	2,84
40	M10 x 28	1 sztuka	1 sztuka	03790127	3,06
20	M10 x 28	1 sztuka	1 sztuka	03790128	3,34
30	M10 x 28	1 sztuka	1 sztuka	03790129	4,02
40	M10 x 28	1 sztuka	1 sztuka	03790130	4,74
45	M10 x 28	1 sztuka	1 sztuka	03790131	5,06
50	M10 x 28	1 sztuka	1 sztuka	03790132	5,40
30	M10 x 28	1 sztuka	1 sztuka	03790133	6,74
40	M10 x 28	1 sztuka	1 sztuka	03790134	7,02
30	M10 x 28	1 sztuka	1 sztuka	03790135	8,88
45	M10 x 28	1 sztuka	1 sztuka	03790136	9,16
40	M12 x 37	1 sztuka	1 sztuka	03790138	9,22
50	M12 x 37	1 sztuka	1 sztuka	03790139	10,34
55	M12 x 37	1 sztuka	1 sztuka	03790140	10,92
50	M12 x 37	1 sztuka	1 sztuka	03790141	20,02
40	M16 x 41	1 sztuka	1 sztuka	03790143	15,66
50	M16 x 41	1 sztuka	1 sztuka	03790144	17,72
55	M16 x 41	1 sztuka	1 sztuka	03790145	18,74
60	M16 x 41	1 sztuka	1 sztuka	03790146	19,76
75	M16 x 41	1 sztuka	1 sztuka	03790147	22,86

Wibroizolator gumowo-metalowy, wersja C z 2 gwintami wewnętrznymi

- kontrola drgań w istotny sposób przyczynia się do wydłużenia żywotności maszyn i agregatów
- wibroizolator absorbuje wstrząsy i izoluje przed cyklicznymi drganiami własnymi, jak również przed zewnętrznymi czynnikami zakłócającymi
- wykonany z kauczuku naturalnego NR
- twardość w skali Shore'a: 57 Shore A
- stal ocynkowana (wytrzymałość 5.6)

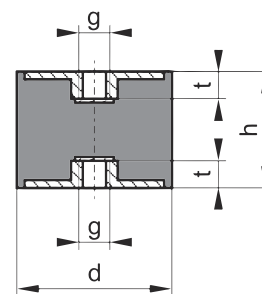

Wysokość h mm	Gwint g	Op. zbior.	J. op.	Nr katalogowy	Cena sprz. netto €
7	M3	1 sztuka	1 sztuka	03790151	0,92
8	M3	1 sztuka	1 sztuka	03790152	0,98
10	M4	1 sztuka	1 sztuka	03790153	0,92
15	M4	1 sztuka	1 sztuka	03790154	0,98
15	M4	1 sztuka	1 sztuka	03790159	0,98
25	M4	1 sztuka	1 sztuka	03790161	1,12
10	M5	1 sztuka	1 sztuka	03790162	1,06
15	M5	1 sztuka	1 sztuka	03790163	1,12
20	M5	1 sztuka	1 sztuka	03790164	1,14
15	M6	1 sztuka	1 sztuka	03790169	1,24
20	M6	1 sztuka	1 sztuka	03790170	1,28
25	M6	1 sztuka	1 sztuka	03790171	1,38
15	M6	1 sztuka	1 sztuka	03790173	1,26
20	M6	1 sztuka	1 sztuka	03790174	1,36
25	M6	1 sztuka	1 sztuka	03790175	1,42
30	M6	1 sztuka	1 sztuka	03790176	1,50
20	M8	1 sztuka	1 sztuka	03790179	1,92
25	M8	1 sztuka	1 sztuka	03790180	2,06
30	M8	1 sztuka	1 sztuka	03790181	2,26
40	M8	1 sztuka	1 sztuka	03790182	2,56
20	M8	1 sztuka	1 sztuka	03790183	2,54
30	M8	1 sztuka	1 sztuka	03790184	2,70
40	M8	1 sztuka	1 sztuka	03790185	2,98
50	M8	1 sztuka	1 sztuka	03790186	4,32
30	M10	1 sztuka	1 sztuka	03790187	2,88
40	M10	1 sztuka	1 sztuka	03790188	3,18
30	M10	1 sztuka	1 sztuka	03790190	4,06
40	M10	1 sztuka	1 sztuka	03790191	4,80
45	M10	1 sztuka	1 sztuka	03790192	5,10
50	M10	1 sztuka	1 sztuka	03790193	5,44
30	M10	1 sztuka	1 sztuka	03790194	6,98
40	M10	1 sztuka	1 sztuka	03790195	7,26
45	M10	1 sztuka	1 sztuka	03790198	9,46
40	M12	1 sztuka	1 sztuka	03790200	9,32
50	M12	1 sztuka	1 sztuka	03790201	10,46
55	M12	1 sztuka	1 sztuka	03790202	11,00
50	M12	1 sztuka	1 sztuka	03790203	19,20
100	M12	1 sztuka	1 sztuka	03790204	29,56
40	M16	1 sztuka	1 sztuka	03790205	15,80
50	M16	1 sztuka	1 sztuka	03790206	17,84
55	M16	1 sztuka	1 sztuka	03790207	18,84
60	M16	1 sztuka	1 sztuka	03790208	19,82
75	M16	1 sztuka	1 sztuka	03790209	22,92

Wibroizolator gumowo-metalowy, wersja D ze śrubą

- kontrola drgań w istotny sposób przyczynia się do wydłużenia żywotności maszyn i agregatów
- wibroizolator absorbuje wstrząsy i izoluje przed cyklicznymi drganiami własnymi, jak również przed zewnętrznymi czynnikami zakłócającymi
- wykonany z kauczuku naturalnego NR
- twardość w skali Shore'a: 57 Shore A
- stal ocynkowana (wytrzymałość 5.6)

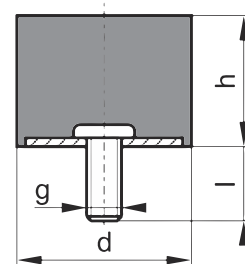

Wysokość h mm	Gwint g	Op. zbior.	J. op.	Nr katalogowy	Cena sprz. netto €
7	M3 x 6	1 sztuka	1 sztuka	03790213	0,64
8	M3 x 6	1 sztuka	1 sztuka	03790214	0,68
10	M4 x 10	1 sztuka	1 sztuka	03790215	0,64
15	M4 x 10	1 sztuka	1 sztuka	03790216	0,68
8	M4 x 10	1 sztuka	1 sztuka	03790219	0,68
10	M4 x 10	1 sztuka	1 sztuka	03790220	0,74
15	M4 x 10	1 sztuka	1 sztuka	03790221	0,78
15	M5 x 12	1 sztuka	1 sztuka	03790225	0,80
5	M6 x 18	1 sztuka	1 sztuka	03790227	0,78
8	M6 x 18	1 sztuka	1 sztuka	03790228	0,80
10	M6 x 18	1 sztuka	1 sztuka	03790229	0,84
15	M6 x 18	1 sztuka	1 sztuka	03790231	0,92
20	M6 x 18	1 sztuka	1 sztuka	03790232	0,98
25	M6 x 18	1 sztuka	1 sztuka	03790233	1,06
10	M6 x 18	1 sztuka	1 sztuka	03790234	0,84
15	M6 x 18	1 sztuka	1 sztuka	03790235	0,92
20	M6 x 18	1 sztuka	1 sztuka	03790236	1,00
25	M6 x 18	1 sztuka	1 sztuka	03790237	1,12
30	M8 x 18	1 sztuka	1 sztuka	03790238	1,18
15	M8 x 20	1 sztuka	1 sztuka	03790240	1,28
20	M8 x 20	1 sztuka	1 sztuka	03790241	1,42
25	M8 x 20	1 sztuka	1 sztuka	03790242	1,56
30	M8 x 20	1 sztuka	1 sztuka	03790243	1,72
40	M8 x 20	1 sztuka	1 sztuka	03790244	2,02
20	M8 x 23	1 sztuka	1 sztuka	03790245	1,92
30	M8 x 23	1 sztuka	1 sztuka	03790246	2,16
40	M8 x 23	1 sztuka	1 sztuka	03790247	2,50
50	M8 x 23	1 sztuka	1 sztuka	03790248	3,72
30	M10 x 28	1 sztuka	1 sztuka	03790249	2,20
40	M10 x 28	1 sztuka	1 sztuka	03790250	2,56
20	M10 x 28	1 sztuka	1 sztuka	03790251	2,56
30	M10 x 28	1 sztuka	1 sztuka	03790252	3,28
40	M10 x 28	1 sztuka	1 sztuka	03790253	3,98
45	M10 x 28	1 sztuka	1 sztuka	03790254	4,30
50	M10 x 28	1 sztuka	1 sztuka	03790255	4,62
30	M10 x 28	1 sztuka	1 sztuka	03790256	5,88
40	M10 x 28	1 sztuka	1 sztuka	03790257	6,14
25	M10 x 28	1 sztuka	1 sztuka	03790258	6,88
45	M10 x 28	1 sztuka	1 sztuka	03790260	7,62
25	M12 x 37	1 sztuka	1 sztuka	03790261	5,98
40	M12 x 37	1 sztuka	1 sztuka	03790262	7,66
50	M12 x 37	1 sztuka	1 sztuka	03790263	8,80
55	M12 x 37	1 sztuka	1 sztuka	03790264	9,32
50	M12 x 37	1 sztuka	1 sztuka	03790265	16,80
100	M12 x 37	1 sztuka	1 sztuka	03790266	27,02
40	M16 x 41	1 sztuka	1 sztuka	03790267	13,50
50	M16 x 41	1 sztuka	1 sztuka	03790268	16,22
55	M16 x 41	1 sztuka	1 sztuka	03790269	16,60
75	M16 x 41	1 sztuka	1 sztuka	03790271	20,66

Wibroizolator gumowo-metalowy, wersja E z gwintem wewnętrznym

- kontrola drgań w istotny sposób przyczynia się do wydłużenia żywotności maszyn i agregatów
- wibroizolator absorbuje wstrząsy i izoluje przed cyklicznymi drganiami własnymi, jak również przed zewnętrznymi czynnikami zakłócającymi
- wykonany z kauczuku naturalnego NR
- twardość w skali Shore'a: 57 Shore A
- stal ocynkowana (wytrzymałość 5.6)

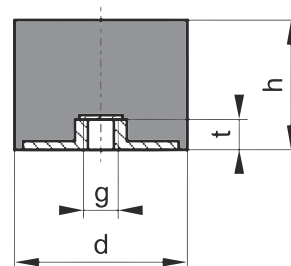

Wysokość h mm	Gwint g	Op. zbior.	J. op.	Nr katalogowy	Cena sprz. netto €
7	M3	1 sztuka	1 sztuka	03790275	0,70
8	M3	1 sztuka	1 sztuka	03790276	0,70
10	M4	1 sztuka	1 sztuka	03790277	0,68
15	M4	1 sztuka	1 sztuka	03790278	0,74
8	M4	1 sztuka	1 sztuka	03790280	0,74
10	M4	1 sztuka	1 sztuka	03790281	0,78
10	M5	1 sztuka	1 sztuka	03790283	0,80
15	M5	1 sztuka	1 sztuka	03790284	0,84
10	M6	1 sztuka	1 sztuka	03790286	0,88
15	M6	1 sztuka	1 sztuka	03790288	0,98
20	M6	1 sztuka	1 sztuka	03790289	1,00
25	M6	1 sztuka	1 sztuka	03790290	1,12
10	M6	1 sztuka	1 sztuka	03790291	0,88
15	M6	1 sztuka	1 sztuka	03790292	0,98
20	M6	1 sztuka	1 sztuka	03790293	1,06
25	M6	1 sztuka	1 sztuka	03790294	1,14
30	M6	1 sztuka	1 sztuka	03790295	1,24
15	M8	1 sztuka	1 sztuka	03790297	1,36
25	M8	1 sztuka	1 sztuka	03790299	1,62
30	M8	1 sztuka	1 sztuka	03790300	1,80
40	M8	1 sztuka	1 sztuka	03790301	2,06
20	M8	1 sztuka	1 sztuka	03790302	1,96
30	M8	1 sztuka	1 sztuka	03790303	2,18
40	M8	1 sztuka	1 sztuka	03790304	2,54
50	M8	1 sztuka	1 sztuka	03790305	3,74
30	M10	1 sztuka	1 sztuka	03790306	2,26
40	M10	1 sztuka	1 sztuka	03790307	2,60
20	M10	1 sztuka	1 sztuka	03790308	2,60
30	M10	1 sztuka	1 sztuka	03790309	3,30
40	M10	1 sztuka	1 sztuka	03790310	4,02
45	M10	1 sztuka	1 sztuka	03790311	4,32
50	M10	1 sztuka	1 sztuka	03790312	4,72
40	M10	1 sztuka	1 sztuka	03790314	6,32
30	M10	1 sztuka	1 sztuka	03790316	7,26
45	M10	1 sztuka	1 sztuka	03790317	7,86
25	M12	1 sztuka	1 sztuka	03790318	6,10
40	M12	1 sztuka	1 sztuka	03790319	7,76
50	M12	1 sztuka	1 sztuka	03790320	8,88
55	M12	1 sztuka	1 sztuka	03790321	9,46
100	M12	1 sztuka	1 sztuka	03790323	25,86
40	M16	1 sztuka	1 sztuka	03790324	13,60
50	M16	1 sztuka	1 sztuka	03790325	16,22
75	M16	1 sztuka	1 sztuka	03790328	21,82

Wibroizolator gumowo-metalowy, taliowany

- wykonany z kauczuku naturalnego NR
- twardość w skali Shore'a: 57 Shore A
- stal ocynkowana (klasa wytrzymałości gwintu 5.6)

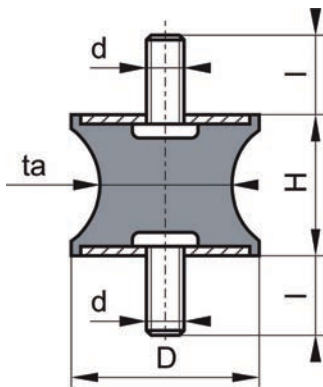

model A: z dwustronną śrubą

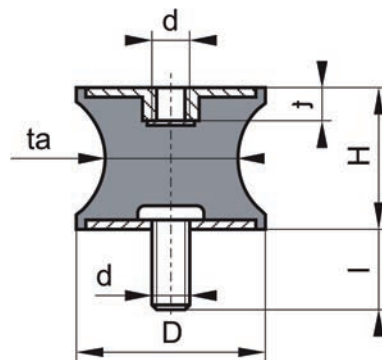

model B: z gwintem wewnętrznym/zewnętrznym

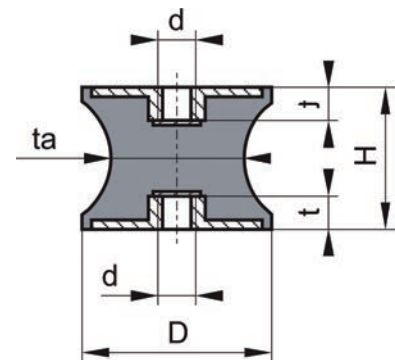

model C: z gwintem wewnętrznym

Model	Ø ta	Wysokość H	Gwint d	Op. zbior.	J. op.	Nr katalogowy	Cena sprz. netto €
	mm	mm					
A	8	10	M4 x 13	1 sztuka	1 sztuka	03790332	1,38
A	12	15	M4 x 13	1 sztuka	1 sztuka	03790333	1,58
A	12	30	M6 x 18	1 sztuka	1 sztuka	03790334	1,88
A	20	50	M8 x 23	1 sztuka	1 sztuka	03790335	6,44
A	49	60	M10 x 28	1 sztuka	1 sztuka	03790336	10,10
B	8	10	M4 x 13	1 sztuka	1 sztuka	03790337	1,58
B	12	15	M4 x 13	1 sztuka	1 sztuka	03790338	1,72
B	12	30	M6 x 18	1 sztuka	1 sztuka	03790339	2,00
B	20	50	M8 x 23	1 sztuka	1 sztuka	03790340	6,18
B	49	60	M10 x 28	1 sztuka	1 sztuka	03790341	10,10
C	8	10	M4	1 sztuka	1 sztuka	03790342	1,72
C	12	15	M4	1 sztuka	1 sztuka	03790343	1,80
C	12	30	M6	1 sztuka	1 sztuka	03790344	2,26
C	20	50	M8	1 sztuka	1 sztuka	03790345	6,18
C	49	60	M10	1 sztuka	1 sztuka	03790346	10,10

Wibroizolator gumowo-metalowy, paraboliczny

- wykonany z kauczuku naturalnego NR
- twardość w skali Shore'a: 57 Shore A
- stal ocynkowana (klasa wytrzymałości gwintu 5.6)

Model	Wysokość H mm	Gwint d	Op. zbior.	J. op.	Nr katalogowy	Cena sprz. netto €
DP	10	M4 x 12	1 sztuka	1 sztuka	03790347	1,56
DP	15	M4 x 10	1 sztuka	1 sztuka	03790348	1,04
DP	24	M6 x 18	1 sztuka	1 sztuka	03790349	1,44
DP	36	M8 x 20	1 sztuka	1 sztuka	03790350	2,20
DP	58	M10 x 28	1 sztuka	1 sztuka	03790351	4,52
DP	67	M8 x 38	1 sztuka	1 sztuka	03790352	5,16
DP	83	M16 x 47	1 sztuka	1 sztuka	03790353	16,48
DP	136	M16 x 42	1 sztuka	1 sztuka	03790354	30,00
EP	10	M4	1 sztuka	1 sztuka	03790355	1,50
EP	15	M4	1 sztuka	1 sztuka	03790356	1,04
EP	24	M6	1 sztuka	1 sztuka	03790357	1,80
EP	36	M8	1 sztuka	1 sztuka	03790358	2,26
EP	58	M10	1 sztuka	1 sztuka	03790359	4,02
EP	67	M8	1 sztuka	1 sztuka	03790360	5,36
EP	83	M16	1 sztuka	1 sztuka	03790361	16,48
EP	136	M16	1 sztuka	1 sztuka	03790362	28,86

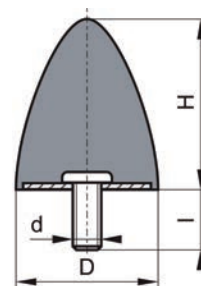

model DP: ze śrubą

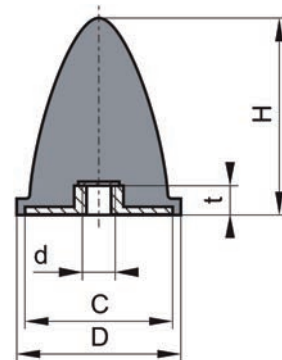

model EP: z gwintem wewnętrznym

Wibroizolator gumowo-metalowy, paraboliczny ścięty

- wykonany z kauczuku naturalnego NR
- twardość w skali Shore'a: 57 Shore A
- stal ocynkowana (klasa wytrzymałości gwintu 5.6)

Model	Wysokość H mm	Gwint d	Op. zbior.	J. op.	Nr katalogowy	Cena sprz. netto €
EB	35	M10	1 sztuka	1 sztuka	03790363	3,38
EB	60	M12	1 sztuka	1 sztuka	03790364	8,64
EB	93	M16	1 sztuka	1 sztuka	03790365	25,56

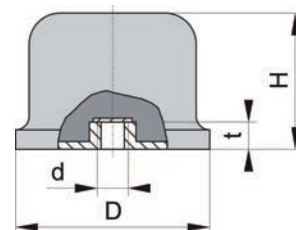

Wibroizolator gumowo-metalowy, z płytką

- z kwadratową płytką
- wykonany z kauczuku naturalnego NR
- twardość w skali Shore'a: 70 Shore A
- stal ocynkowana (klasa wytrzymałości gwintu 5.6)

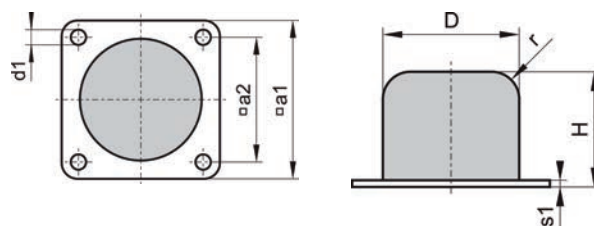

Model	Wysokość H mm	Grubość metalowej płytki mm	Średnica otworu d1 mm	Rozstaw otworów a2 mm	Op. zbior.	J. op.	Nr katalogowy	Cena sprz. netto €
QP	34	2	5,5	40	1 sztuka	1 sztuka	03790366	3,78
QP	43	3	6,5	63	1 sztuka	1 sztuka	03790367	5,40
QP	54	3	6,5	80	1 sztuka	1 sztuka	03790368	9,16
QP	68	5	9	100	1 sztuka	1 sztuka	03790369	13,04
QP	85	6	9	125	1 sztuka	1 sztuka	03790370	25,42
QP	106	6	11	160	1 sztuka	1 sztuka	03790371	36,54
QP	135	8	11	200	1 sztuka	1 sztuka	03790372	79,70

Wibroizolator gumowo-metalowy, z gwintem

- wykonany z kauczuku naturalnego NR
- twardość w skali Shore'a: 70 Shore A
- stal ocynkowana (klasa wytrzymałości gwintu 5.6)

Model	Wysokość H mm	Gwint d	Op. zbior.	J. op.	Nr katalogowy	Cena sprz. netto €
1G	32	M8 x 28	1 sztuka	1 sztuka	03790376	3,56
1G	40	M10 x 28	1 sztuka	1 sztuka	03790377	5,04
1G	53	M10 x 28	1 sztuka	1 sztuka	03790378	8,80
1G	63	M12 x 37	1 sztuka	1 sztuka	03790379	12,02
1G	82	M12 x 36	1 sztuka	1 sztuka	03790380	22,20
1G	100	M16 x 36	1 sztuka	1 sztuka	03790381	35,96
1G	127	M16 x 46	1 sztuka	1 sztuka	03790382	77,82
IG	32	M8	1 sztuka	1 sztuka	03790396	3,56
IG	40	M10	1 sztuka	1 sztuka	03790397	5,04
IG	53	M10	1 sztuka	1 sztuka	03790398	8,80
IG	63	M12	1 sztuka	1 sztuka	03790399	12,22
IG	82	M12	1 sztuka	1 sztuka	03790400	22,20
IG	100	M16	1 sztuka	1 sztuka	03790401	35,96
IG	127	M16	1 sztuka	1 sztuka	03790402	76,24

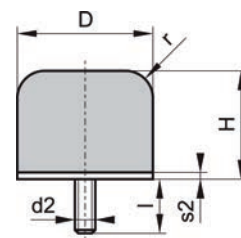

model 1G: ze śrubą

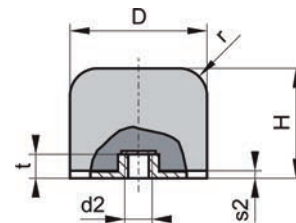

model IG: z gwintem wewnętrznym

Przycisk kulkowy DIN 319, kształt C

- wykonany z duroplastu FS 31
- bezzwowy, polerowany
- z gwintem wewnętrznym, kształt C
- w kolorze czarnym

Uwaga: pozostałe elementy wyposażenia maszyn dostępne na zapytanie.

Pozostałe elementy eksploatacyjne do maszyn można również znaleźć online na naszym portalu zaopatrzeniowym.

Wielkość gwintu	Średnica kuli mm	Zawartość woreczka sztuk	Op. zbior.	J. op.	Nr katalogowy	Cena sprz. netto €
M5	20	10	1 opakowanie	1 opakowanie	03764720	5,84
M6	25	10	1 opakowanie	1 opakowanie	03764721	6,42
M8	32	5	1 opakowanie	1 opakowanie	03764722	4,60
M10	40	5	1 opakowanie	1 opakowanie	03764723	6,64
M12	50	3	1 opakowanie	1 opakowanie	03764724	6,10



Przycisk kulkowy DIN 319, kształt E

- wykonany z duroplastu FS 31
- bezzwowy, polerowany
- z tulejką gwintowaną, kształt E, ze stali ocynkowanej
- w kolorze czarnym

Uwaga: pozostałe elementy wyposażenia maszyn dostępne na zapytanie.

Pozostałe elementy eksploatacyjne do maszyn można również znaleźć online na naszym portalu zaopatrzeniowym.

Wielkość gwintu	Średnica kuli mm	Zawartość woreczka sztuk	Op. zbior.	J. op.	Nr katalogowy	Cena sprz. netto €
M5	20	10	1 opakowanie	1 opakowanie	03764725	7,24
M6	25	10	1 opakowanie	1 opakowanie	03764726	11,26
M8	32	5	1 opakowanie	1 opakowanie	03764727	7,20
M10	40	5	1 opakowanie	1 opakowanie	03764728	11,46



Uchwyt gwiazdowy DIN 6336

- wykonany z duroplastu FS 31
- kształt K
- z tulejką gwintowaną ze stali ocynkowanej

Uwaga: pozostałe elementy wyposażenia maszyn dostępne na zapytanie.

Pozostałe elementy eksploatacyjne do maszyn można również znaleźć online na naszym portalu zaopatrzeniowym.

Wielkość gwintu	Maks. średnica główki uchwytu mm	Zawartość woreczka sztuk	Op. zbior.	J. op.	Nr katalogowy	Cena sprz. netto €
M5	25	10	1 opakowanie	1 opakowanie	03764729	13,18
M6	32	5	1 opakowanie	1 opakowanie	03764730	8,78
M8	40	5	1 opakowanie	1 opakowanie	03764731	9,34
M10	50	3	1 opakowanie	1 opakowanie	03764732	7,96
M12	63	2	1 opakowanie	1 opakowanie	03764733	8,84



Uchwyt gwiazdowy DIN 6336A

- wykonany z duroplastu FS 31
- kształt L
- z trzpieniem gwintowanym ze stali ocynkowanej

Uwaga: pozostałe elementy wyposażenia maszyn dostępne na zapytanie.

Pozostałe elementy eksploatacyjne do maszyn można również znaleźć online na naszym portalu zaopatrzeniowym.

Wielkość gwintu	Średnica główki uchwytu mm	Długość trzpienia gwintowanego mm	Zawartość woreczka sztuk	Op. zbior.	J. op.	Nr katalogowy	Cena sprz. netto €
M5	25	20	10	1 opakowanie	1 opakowanie	03764746	11,38
M6	32	15	5	1 opakowanie	1 opakowanie	03764747	6,44
M6	32	30	5	1 opakowanie	1 opakowanie	03764748	6,82
M8	40	15	5	1 opakowanie	1 opakowanie	03764749	8,88
M8	40	30	5	1 opakowanie	1 opakowanie	03764750	9,12
M10	50	20	3	1 opakowanie	1 opakowanie	03764751	8,20
M10	50	40	3	1 opakowanie	1 opakowanie	03764752	8,76
M12	63	40	2	1 opakowanie	1 opakowanie	03764753	9,26



Uchwyt krzyżowy DIN 6335

- wykonany z duroplastu FS 31
- kształt K
- z tulejką gwintowaną ze stali ocynkowanej

Uwaga: pozostałe elementy wyposażenia maszyn dostępne na zapytanie.

Pozostałe elementy eksploatacyjne do maszyn można również znaleźć online na naszym portalu zaopatrzeniowym.

Wielkość gwintu	Średnica główki uchwytu mm	Zawartość woreczka sztuk	Op. zbior.	J. op.	Nr katalogowy	Cena sprz. netto €
M6	32	5	1 opakowanie	1 opakowanie	03764734	8,68
M8	40	5	1 opakowanie	1 opakowanie	03764735	9,70
M10	50	3	1 opakowanie	1 opakowanie	03764736	7,82
M12	63	2	1 opakowanie	1 opakowanie	03764737	8,38



Uchwyt krzyżowy DIN 6335A

- wykonany z duroplastu FS 31
- kształt L
- z trzpieniem gwintowanym ze stali ocynkowanej

Uwaga: pozostałe elementy wyposażenia maszyn dostępne na zapytanie.

Pozostałe elementy eksploatacyjne do maszyn można również znaleźć online na naszym portalu zaopatrzeniowym.

Wielkość gwintu	Średnica główki uchwytu mm	Długość trzpienia gwintowanego mm	Zawartość woreczka sztuk	Op. zbior.	J. op.	Nr katalogowy	Cena sprz. netto €
M6	32	30	5	1 opakowanie	1 opakowanie	03764754	5,98
M8	40	30	5	1 opakowanie	1 opakowanie	03764755	8,28
M10	50	40	3	1 opakowanie	1 opakowanie	03764756	7,56



Dźwignia zaciskowa, z gwintem zewnętrznym

- przestawna, uchwyt z tworzywa sztucznego wzmocnionego włóknem szklanym
- tuleja lub śruba ze stali 4.8 ocynkowanej, osadzone w korpusie z tworzywa sztucznego
- w kolorze czarnym

Uwaga: pozostałe elementy wyposażenia maszyn dostępne na zapytanie.

Pozostałe elementy eksploatacyjne do maszyn można również znaleźć online na naszym portalu zaopatrzeniowym.

Wielkość gwintu	Długość gwintu zewn. mm	Długość całkowita mm	Zawartość woreczka sztuk	Op. zbior.	J. op.	Nr katalogowy	Cena sprz. netto €
M6	20	45	5	1 opakowanie	1 opakowanie	03764742	13,12
M8	20	65	3	1 opakowanie	1 opakowanie	03764743	11,30
M10	30	80	2	1 opakowanie	1 opakowanie	03764744	9,92
M12	30	95	1	1 opakowanie	1 opakowanie	03764745	7,24



Dźwignia zaciskowa, z gwintem wewnętrznym

- przestawna, uchwyt z tworzywa sztucznego wzmocnionego włóknem szklanym
- tuleja z mosiądzu, osadzona w korpusie z tworzywa sztucznego
- w kolorze czarnym

Uwaga: pozostałe elementy wyposażenia maszyn dostępne na zapytanie.

Pozostałe elementy eksploatacyjne do maszyn można również znaleźć online na naszym portalu zaopatrzeniowym.

Wielkość gwintu	Głębokość gwintu wewn. mm	Długość całkowita mm	Zawartość woreczka sztuk	Op. zbior.	J. op.	Nr katalogowy	Cena sprz. netto €
M6	9	45	5	1 opakowanie	1 opakowanie	03764738	14,18
M8	15	65	3	1 opakowanie	1 opakowanie	03764739	13,50
M10	20	80	2	1 opakowanie	1 opakowanie	03764740	11,70
M12	24	95	1	1 opakowanie	1 opakowanie	03764741	8,62



Uchwyt obły 0600C

- bez tulei gwintowanej
- z gwintem wewnętrznym, kształt C
- wykonany z duroplastu FS 31
- opakowanie samoobsługowe przeznaczone do zawieszenia na uchwycie tablicy perforowanej

Uwaga: pozostałe elementy wyposażenia maszyn dostępne na zapytanie.

Pozostałe elementy eksploatacyjne do maszyn można również znaleźć online na naszym portalu zaopatrzeniowym.

Wielkość gwintu	Średnica główki uchwytu mm	Wysokość całkowita mm	Zawartość woreczka sztuk	Op. zbior.	J. op.	Nr katalogowy	Cena sprz. netto €
M10	30	65	3	1 opakowanie	1 opakowanie	03764757	5,76

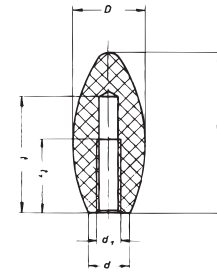

Uchwyt cylindryczny, obrotowy 0612

- z trzpieniem gwintowanym ze stali ocynkowanej
- opakowanie samoobsługowe przeznaczone do zawieszenia na uchwycie tablicy perforowanej
- wykonany z duroplastu FS 31

Uwaga: pozostałe elementy wyposażenia maszyn dostępne na zapytanie.

Pozostałe elementy eksploatacyjne do maszyn można również znaleźć online na naszym portalu zaopatrzeniowym.

Maks. średnica uchwytu mm	Wielkość gwintu	Długość gwintu mm	L	Zawartość woreczka sztuk	Op. zbior.	J. op.	Nr katalogowy	Cena sprz. netto €
23	M8	12	85	2	1 opakowanie	1 opakowanie	03764758	16,74

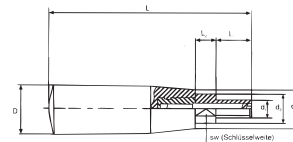



Stopka redakcyjna

Wydanie 2019

Wydawca Katalogu:
zgodnie z danymi na okładceKierownictwo ogólne (odpowiedzialny
w rozumieniu prawa prasowego):EDE International AG,
Annegret FranzenRedakcja, layout i produkcja:
E/D/E Katalogistik

w styczeń 2019r.

Warunki korzystania z katalogu

1. Niniejszy katalog obowiązuje w okresie od 01.01.2019r. do 31.08.2020r. Po upływie tego terminu swoją ważność tracą przede wszystkim podane w katalogu ceny. Analogiczna zasada obowiązuje także po ukazaniu się nowego wydania katalogu.
2. Ten katalog jest przeznaczony tylko i wyłącznie do użytku profesjonalnego.
3. Wszystkie podane ceny są sugerowane i wymagają doliczenia ustawowego podatku VAT. Ze względu na zachodzące na rynku zmiany musimy zastrzec sobie naliczanie cen obowiązujących w dniu dostawy.
4. O ile nie podano inaczej, ceny katalogowe dotyczą jednej sztuki towaru. Jeżeli podano inne jednostki opakowaniowe (JO) to taki produkt można nabyć jedynie w kompletnych jednostkach opakowaniowych. Przy zamawianiu większych ilości towarów,

prosimy o kontakt w celu uzyskania specjalnej oferty.

5. Katalog ten jest chroniony prawem autorskim. Wszelki przedruk, także we fragmentach, wymaga wyraźnego pozwolenia właściciela praw autorskich.

6. Użyte w katalogu ilustracje mogą odbiegać od oryginalnego towaru. Nie przejmujemy odpowiedzialności cywilnej za ewentualne błędy drukarskie, zmiany produktów spowodowane rozwojem technicznym i zmianą modeli. Ze względów technicznych kolory produktów mogą różnić się od oryginalnych kolorów produktów.

7. Zlecenia i zamówienia są realizowane w oparciu o nasze warunki sprzedaży, dostaw i płatności.

Podane ceny mają charakter informacyjny. Ceny nie zawierają podatku VAT. EDE International AG.**A**

Aceton	4/36
Adapter	1/217
Adapter kątowy	4/115
Adapter przejściowy	4/68
Aerazol cynkowo-aluminiowy	4/15
Aerazol do znakowania	4/13
Aerazol do znakowania na budowach	4/13
Aluminiowa drabina	1/261, 1/265–1/266
Aluminiowa skrzynka transportowa	1/135–1/136
Aluminiowy podnośnik przysawkowy	1/35–1/37
Aluminiowy wózek taczkowy	1/19
Armatura odpływowa	1/141
Armatura spustowa	1/141
Asortyment	4/77, 4/93
Asortyment RIEGLER	4/93
Asortyment wyrobów jachtowych	3/14
Asortyment ze stali nierdzewnej	3/14
Awaryjna skrzynka na klucze, z szybką ...	1/345

B

Balanser	1/41
Balanser sprężynowy	1/41
Bęben kablowy	1/232,
Benzyna do mycia	4/38
Bezpieczne szybkozłazcze łamane	4/122
Bezpieczny nóż	1/253, 1/255
Bezpieczny nóż tnący	1/253–1/254
Bezpieczny system napełniający	1/145
Biurko	1/288
Biurko dostawiane	1/290
Biurowy kontener stacjonarny	1/291–1/292
Błachowkręt DIN 7981	3/45–3/46, 3/12
Błachowkręt DIN 7983	3/12
Błachowkręt z łbem soczewkowym DIN 7981 ..	3/45–3/46, 3/12
Błachowkręt z łbem soczewkowym DIN 7983 ..	3/12
Bluza	2/29
Bluza męska	2/29
Bohle – Podnośnik przysawkowy	1/264

Butelka plastikowa	1/141
Butelka z szeroką szyjką	1/141
Butelka z szeroką, gwintowaną szyjką ...	1/141
Butelka z tworzywa sztucznego	1/141
Buty wysokie	2/6, 65, 2/7, 2/10–2/11,
.....	2/59, 2/2, 2/6, 2/8
Buty wysokie dla pracowników rolnictwa	2/10–2/11
Buty wysokie, bezpieczne	2/6–2/7, 2/59,
.....	2/2–2/3, 2/8
Buty wysokie, dekarckie	2/7
Buty wysokie, sznurowane	2/8

C

Chemiczna pompa ręczna	1/139
Chusta	4/39–4/40, 4/46, 4/41, 4/43–4/44
Chusteczka do czyszczenia rąk	4/32
Chusteczki do rąk, jednorazowe ...	1/186–1/187
Chusteczki jednorazowe do rąk ...	1/186–1/187
Chusteczki toaletowe	1/185–1/186
Cięgno druciane	3/113–3/114
Cynkowa farba proszkowa	4/17
Czapka	2/22–2/23
Czapka pilotka	2/23
Część DIN	4/147–4/150
Część zamienna do taśm na	4/80
obejmy ślimakowe bezkońcowe	4/80
Część znormalizowana	4/147–4/150
Części eksploatacyjne do maszyn	4/147–4/150
Czujnik dymu	1/275
Czyszczenie wywierconych otworów	3/81

D

Denaturat	4/36
DIN 1052 podkładka do łącznika do drewna	3/42
DIN 11023 (norma porównywalna)	3/50, 3/14
zawlecza składana	3/50, 3/14
DIN 11024 (norma porównywalna)	3/14, 3/49
zawlecza sprężynowa	3/50, 3/14
DIN 11024 zawlecza sprężynowa ...	3/50, 3/14

DIN 1142 (dawniej), zacisk kablówkowy	3/119
bezpieczny do liny	3/101
DIN 1144 gwóźdź do płyt lekkich	3/101
DIN 1151 gwóźdź druciak, z łbem	3/99–3/100
wpuszczanym	3/99–3/100
DIN 1152 gwóźdź druciak, z łbem	3/99–3/100
speczonym	3/6, 3/9–3/10,
DIN 125/ISO 7089 podkładka	3/19–3/20
DIN 127 podkładka sprężynowa	3/20–3/21, 3/9
DIN 137 podkładka gwiazdkowa	3/11
DIN 1390 (norma porównywalna),	3/124
śruba rzymska	3/124
DIN 1480 śruba rzymska	3/11
DIN 1481/ISO 8752 tuleja rozprężna	3/11
zaciśkana	3/42
DIN 1587 sześciokątna nakrętka	3/16
kolpakowa, wysoka	3/21
DIN 3017 obejmna zaciskowa do węża	3/22
DIN 315 nakrętka motylkowa	3/17
DIN 316 śruba motylkowa	3/22
DIN 338 wiertło HSS	3/22
DIN 436 podkładka czworokątna	3/7
DIN 440 podkładka R	3/22
DIN 471 pierścień osadczy	3/17
DIN 472 pierścień osadczy	3/7
DIN 5299 (norma porównywalna),	3/125–3/126
karabińczyk strażacki	3/121–3/122
DIN 5685 łańcuch spawany	3/122–3/123
DIN 5686 łańcuch węzłowy	3/23–3/24
DIN 571 śruba z łbem sześciokątnym	3/25
do drewna	3/26
DIN 580 śruba pierścieniowa	3/26
DIN 582 nakrętka pierścieniowa	3/26
DIN 601 (norma porównywalna) śruba z łbem	3/26–3/27
sześciokątnym	3/28–3/29
DIN 603 (norma porównywalna) śruba	3/29–3/30
zamkowa z nakrętką	3/11
DIN 603 śruba zamkowa z posadzeniem	3/11
kwadratowym	3/119–3/120
DIN 6798 podkładka gwiazdkowa	3/19–3/120
DIN 6899 (norma porównywalna),	3/50, 3/13
kausza	3/118
DIN 71412 stożkowe gniazdo smarowe	3/118
DIN 741 (norma porównywalna),	3/118
zacisk kablówkowy do liny	3/118

DIN 7504 wkręty samowiercące.....	3/11, 3/43–3/45	Drabina składana.....	1/263, 1/257–1/258	E-Coll olej do smarowania maszyn spożywczych.....	4/21
DIN 7603 pierścień uszczelniający.....	3/11	Drabina stopniowa wolnostojąca.....	1/260, 1/262–1/264, 1/259, 1/265	E-Coll pasta do mycia rąk.....	4/32
DIN 766 (norma porównywalna), łańcuch spawany.....	3/122	Drabina stopniowa, wolnostojąca, aluminiowa.....	1/265	E-Coll pasta montażowa.....	4/23
DIN 7965 (norma porównywalna) wkładka gwintowa.....	3/54	Drabina szczelbowa.....	1/259, 1/258, 1/267	E-Coll podkład aluminiowy w aerozolu.....	4/13
DIN 7981, blachowkręt z łbem soczewkowym.....	3/12, 3/45–3/46	Drabina szczelbowa przystawna.....	1/258	E-Coll podkład antykorozyjny.....	4/15
DIN 7983 blachowkręt z łbem soczewkowym.....	3/12	Drabina szczelbowa, wolnostojąca.....	1/264	E-Coll podkład cynkowy w aerozolu.....	4/16
DIN 7985 wkręt z łbem soczewkowym.....	3/13, 3/47	Drabina szczelbowa, wolnostojąca, aluminiowa.....	1/264	E-Coll preparat antyadhezyjny w aerozolu.....	4/18
DIN 7991 śruba z łbem wpuszczanym.....	3/48	Drabina teleskopowa.....	1/257–1/258	E-Coll preparat chłodzący w aerozolu.....	4/19
DIN 82101 (norma porównywalna), szkła.....	3/125	Drabina uniwersalna.....	1/259–1/261, 1/258	E-Coll preparat montażowy w aerozolu Anti-Seez.....	4/21
DIN 9021 podkładka.....	3/13, 3/48–3/49	Drabina wielofunkcyjna.....	1/259, 1/261,	E-Coll preparat teflonowy.....	4/18
DIN 912 śruba z łbem walcowym.....	3/8, 3/30–3/32	Drabina wielozadaniowa.....	1/258, 1/260–1/261, 1/257	E-Coll preparat w aerozolu do stali nierdzewnej.....	4/14
DIN 913 trzpień gwintowany.....	3/7	Drabina wolnostojąca.....	1/262–1/263, 1/257–1/258, 1/260, 1/259, 1/264–1/266	E-Coll przemysłowy, specjalny środek do czyszczenia.....	4/35
DIN 914 trzpień gwintowany.....	3/7	Drabina wolnostojąca ze stopniami.....	1/262–1/263	E-Coll rozcieńczalnik do farb nitro.....	4/37
DIN 915 trzpień gwintowany.....	3/7	Drabina wolnostojąca, aluminiowa.....	1/266	E-Coll rozpylacz przemysłowy.....	4/25
DIN 916 trzpień gwintowany.....	3/7	Drabina wysuwana.....	1/259	E-Coll silikon w aerozolu.....	4/17
DIN 931 śruba z łbem sześciokątnym z trzpieniem.....	3/32–3/33	Drabina ze stopniami.....	1/257, 1/259–1/260	E-Coll smar do dużych obciążeń.....	4/21
DIN 933 śruba z łbem sześciokątnym.....	3/8, 3/34–3/36	Drewniany trzonek do miotły.....	1/170	E-Coll smar uniwersalny.....	4/22–4/23
DIN 934 nakrętka sześciokątna.....	3/9–3/10, 3/36–3/37	Drut.....	3/113–3/116	E-Coll smar w aerozolu.....	4/24
DIN 94 zawlecza.....	3/19, 3/6	Drut do wiązania.....	3/113–3/114, 3/116,	E-Coll smar w aerozolu do łańcuchów.....	4/22
DIN 965 śruba z łbem wpuszczanym.....	3/38–3/39	Drut do wiązania kwiatów.....	3/115	E-Coll specjalny środek czyszczący.....	4/35
DIN 976 pręt gwintowany.....	3/39–3/40	Drut kolczasty.....	3/115	E-Coll sprężone powietrze w aerozolu.....	4/19
DIN 985 nakrętka zabezpieczająca.....	3/10, 3/41	Drut mocujący w zwojach.....	3/115	E-Coll spryskiwacz ciśnieniowy.....	4/25
Długa nakrętka.....	3/54	Drut nawojowy.....	3/115	E-Coll środek do czyszczenia hamulców.....	4/34
Docisk zaczepony.....	1/248, 1/250	Drut oczkowy.....	3/114	E-Coll środek do czyszczenia stali nierdzewnej.....	4/34–4/35
Dodatkowa półka.....	1/294	Drut ogrodzeniowy.....	3/115	E-Coll środek do gruntowania w aerozolu.....	4/14
Dodatkowa tabliczka ratunkowa „EXIT”.....	1/279	Drut do wiązania.....	3/115	E-Coll środek do lokalizowania nieszczelności.....	4/19, 20
Dozownik.....	4/33, 2/126, 4/45	Drut wiązalkowy.....	3/115	E-Coll środek do mycia rąk.....	4/31
Dozownik chusteczek.....	4/45	Drut ze stali nierdzewnej.....	3/116	E-Coll środek do pielęgnacji stali nierdzewnej.....	4/34
Dozownik chusteczek WC.....	1/185–1/186	Drut żelazny.....	3/114–3/115	E-Coll uniwersalna pianka do czyszczenia.....	4/36
Dozownik do mydła.....	1/189–1/190	Duży kosz na papier.....	1/149	E-Coll uniwersalny olej do obróbki skrawaniem.....	4/27
Dozownik folii stretch.....	1/251–1/252	Duży pojemnik na odpady.....	1/157–1/160	E-Coll uniwersalny rozcieńczalnik do farb nitro.....	4/37
Dozownik mlecza.....	1/189–1/190	Dozownik ręczników.....	4/45	E-Coll wazelina specjalna.....	4/24
Dozownik mydła w kremie.....	1/189–1/190	Dyspenser ręczny do folii stretch, Profi.....	1/251	E-Coll wosk antykorozyjny.....	4/14
Dozownik mydła w piance.....	1/189–1/190	Dyspenser ręczny Handy do folii stretch.....	1/252	E-Coll wysokowydajny koncentrat środka chłodząco-smarującego.....	4/26
Dozownik mydła w płynie.....	1/189–1/190	Dysza.....	4/61–4/62, 4/127	E-Coll zamiennik terpentyny.....	4/38
Dozownik papieru toaletowego.....	1/185–1/186	Dysza bezpieczeństwa.....	4/127	Element filtra.....	4/89
Dozownik papieru WC.....	1/185–1/186	Dysza mieszająca.....	3/81	Element filtra do serii multifix.....	4/89
Dozownik ręczników.....	1/187	Dysza natryskowa.....	4/61–4/62	EN 13411-5 (norma porównywalna), zacisk kablukowy bezpieczny do liny.....	3/119
Dozownik ręczników papierowych w rolce.....	1/187	Dysza redukująca hałas.....	4/127	Energoszczędna lampa biurkowa.....	1/329–1/330
Dozownik ręczników papierowych w rolce, z czujnikiem.....	1/188	Dysza wydmuchowa.....	4/127	Etykieta.....	1/59, 1/71, 1/73, 1/93, 101, 1/121, 1/63, 66, 1/56, 1/336
Dozownik ręczników składanych, metalowy.....	1/187	Dzbanek z miarką.....	1/142	Etykieta do magazynku szufladowego.....	1/111, 1/114
Dozownik ręczników składanych, z tworzywa sztucznego.....	1/187	Dźwignia zaciskowa.....	4/149	Etykieta do pojemników magazynowych otwartych.....	1/63, 66
Dozownik ręczników składanych, ze stali nierdzewnej.....	1/187	E-Coll aceton.....	4/36	Etykieta identyfikacyjna.....	1/121
Dozownik ręczny.....	4/6, 4/9–4/10, 4/12	E-Coll aerozol cynkowo-aluminiowy.....	4/15	Etykieta identyfikacyjna do walizki asortymentowej Boxxser.....	1/121
Dozownik ścienny.....	4/33	E-Coll aerozol do znakowania na budowach.....	4/13	Etykieta magnetyczna.....	1/56, 1/336
Dozownik taśmy klejącej.....	4/12	E-Coll benzyna do mycia.....	4/38	Eurobox.....	1/95
Dozownik taśmy opakowaniowej.....	4/12	E-Coll chusteczka do czyszczenia rąk.....	4/32		
Dozownik woreczków na odpady higieniczne.....	1/190	E-Coll cynkowa farba proszkowa.....	4/17		
Dozownik zatyczek do uszu.....	2/126, 2/121	E-Coll denaturat.....	4/36		
Drabina.....	1/257–1/258, 1/263, 1/259–1/260, 1/262, 1/267, 1/264–1/266, 1/261	E-Coll klej w aerozolu.....	4/2		
Drabina aluminiowa.....	1/261, 1/265–1/266	E-Coll koncentrat oleju wiertarskiego.....	4/26		
Drabina drewniana.....	1/267	E-Coll krem do mycia rąk.....	4/31		
Drabina drewniana, szczelbowa.....	1/267	E-Coll krem do pielęgnacji rąk.....	4/32		
Drabina gospodarcza.....	1/259	E-Coll nafta.....	4/37		
Drabina przystawna.....	1/258,	E-Coll odrzewiacz w aerozolu.....	4/20		

F

Filtr.....	4/88–4/89, 4/91, 2/98, 2/100–2/103
Filtr gazowy.....	2/100–2/103
Filtr multifix.....	4/89
Filtr podwójny.....	2/101, 2/103, 2/100, 2/102
Filtr przeciwpyłowy.....	2/98, 2/100–2/103

Filtr sprężonego powietrza	4/91
Filtroreduktor	4/91
Folia do wiązkania	1/252, 1/251, 4/6
Folia poliestrowa	4/3
Folia stretch	1/252, 1/251, 4/6
Folia stretch do rozwijania ręcznego	1/251, 4/6
Folia stretch mini	4/6
Folia, stretch przezroczysta	1/251, 4/6
Folia stretch, czarna	1/251
Folia stretch, wąskie rolki, przezroczysta	1/252
Fotel	1/312
Fotel dyrektorski	1/311–1/312
Fotel dyrektorski obrotowy	1/312
Fotel obrotowy	1/311

G

Gąbka	4/41
Gąbka do ścierania tablicy	1/333
Gąbka ścierna	4/41
GEKA kołek rozporowy	3/105
GEKA® dysza	4/61–4/62
GEKA® dysza rozpylająca	4/61–4/62
GEKA® kosz ssawny	4/66
GEKA® pistolet do czyszczenia	4/62–4/63
GEKA® pistolet natryskowy	4/62–4/63
GEKA® plus	4/60, 4/57, 4/55–4/56, 4/75
GEKA® plus 2000	4/58–4/59
GEKA® plus 2000 przyłącze węża ...	4/58–4/59
GEKA® plus 2000 złącze do węża	4/58
GEKA® plus 2000 złącze kątowe do węża	4/58
GEKA® plus 2000 złącze z gwintem wewnętrzny	4/58
GEKA® plus 2000 złącze z gwintem zewnątrznym	4/59
GEKA® plus K	4/74,
GEKA® plus K przyłącze węża	4/73–4/74
GEKA® plus K zaślepka	4/74
GEKA® plus K złącze do węża	4/73
GEKA® plus K złącze z gwintem wewnętrzny	4/73
GEKA® plus K złącze z gwintem zewnątrznym	4/74
GEKA® plus pierścień uszczelniający	4/56–4/57, 4/75
GEKA® plus przyłącze do węża	4/55–4/57
GEKA® plus przyłącze gwintowane	4/55–4/56
GEKA® plus rozgałęźnik	4/60
GEKA® plus rura naprawcza	4/65
GEKA® plus SD	4/60
GEKA® plus SD przyłącze węża	4/60
GEKA® plus SD złącze do węża	4/60
GEKA® plus SD złącze z gwintem zewnątrznym	4/60
GEKA® plus SH	4/59
GEKA® plus SH złącze z gwintem zewnątrznym	4/59
GEKA® plus uszczelka	4/56–4/57, 4/75
GEKA® plus XK	4/57, 4/75
GEKA® plus XK przyłącze węża	4/57, 4/75
GEKA® plus XK złącze do węża	4/57, 4/75
GEKA® plus zaślepka	4/57
GEKA® plus złącze	4/65
GEKA® plus złącze do węża ...	4/55–4/56, 4/65
GEKA® plus złącze gwintowane	4/64–4/65
GEKA® plus złącze kątowe	4/65
GEKA® plus złącze z gwintem wewnętrzny	4/56

GEKA® plus złącze z gwintem zewnątrznym	4/57
GEKA® rozdzielacz	4/60
GEKA® rozgałęźnik	4/61,
GEKA® złącze gwintowane	4/55–4/56
Gniazdo smarowe DIN 71412	3/50, 3/13
Gogle ochronne	2/108, 2/112, 2/104, 2/106, 2/109, 2/111
Goldschlange®	4/51
Listwa zaciskowa	1/337
Gumowe obuwie wysokie	2/10–2/11
Gwóźdź	3/105, 3/98
Gwóźdź do płyt lekkich DIN 1144	3/101
Gwóźdź druciak	3/101–3/103, 3/99–3/100, 3/105
Gwóźdź kotwowy	3/106
Gwóźdź rowkowany	3/106
Gwóźdź z podwójnym łbem	3/101
Gwoździe do haków rynnowych	3/105
Gwoździe do krokwi	3/106
Gwoździe do łupków dachowych	3/103–3/104
Gwoździe do okuć	3/105
Gwoździe do papy	3/103–3/104
Gwoździe koletowane	3/98
Gwoździe kotwowe	3/106
Gwoździowkręt	3/105

H

Hak	3/123, 3/126, 3/14, 3/125
Hak plus, z szeroką płytką podstawy	1/219
Hak pociągowy	3/123
Hak pociągowy z tworzywa sztucznego ..	3/123
Hak podwójny, z szeroką płytką podstawy	1/219
Hak, z wąską płytką podstawy	1/219
Haki do lampy prętowej LED	1/237
Haki do sznurków na bieliznę	3/14
Handybox	1/117, 1/121
Hełm	2/84–2/90
Hełm budowlany	2/89–2/90, 2/85–2/87
Hełm dla elektryków	2/89
Hełm ochronny	2/84, 2/87–2/90, 2/85–2/86
Hełm z przyłbicą	2/58
Hełm zabezpieczający	2/85–2/87, 2/89–2/90

I

Iniekcyna tuleja siatkowa kotwy	3/78
Izolator	4/139–4/146

J

Jednorazowa odzież ochronna	2/48, 2/50–2/51, 2/49, 2/52–2/54
Jednorazowe chusteczki do rąk	1/186–1/187
Jednorazowy kombinezon ochronny	2/48, 2/52–2/54

K

Kaloszki zimowe	2/11
Kamizelka	2/18–2/19, 2/42, 2/63
Kamizelka chroniąca przed zimmem	2/18
Kamizelka robocza	2/18–2/19, 2/42

Kanister	1/142, 1/145–1/146, 1/141
Kanister do środków spożywczych	1/141
Kanister na benzynę	1/146, 1/145, 1/141
Kanister na paliwo	1/145–1/146, 1/141
Kanister na wodę	1/142
Kanister przemysłowy	1/141
Kapturek	3/25, 3/37, 3/57
Kapturek na słupek	3/110–3/111

Kapturek z tworzywa sztucznego	3/37, 3/57, 3/25
Karabińczyk	3/125–3/126
Karabińczyk strażacki, norma porównywalna z DIN 5299	3/125–3/126
Karton wielowarstwowy tetra-pak	4/47
Karton PE	4/47
Kaseta na klucze	1/346–1/347
Kaseta do liczenia pieniędzy	1/345
Kaseta do transportu pieniędzy	1/345
Kaseta na pieniądze	1/345
Kątownik	4/114–4/115
Kątownik do ochrony krawędzi	1/52
Kątowy hak wkręcany	3/14
Kausza, norma porównywalna z DIN 6899	3/119–3/120
Key Box	1/346
Kieszeń	1/223
Kieszeń do powieszenia	1/343
Kieszeń na etykiety	1/80
Kieszeń na prospekty	1/343
Kieszeń przezroczysta, samoprzylepna ...	1/343
Kieszenie na prospekty	1/343
Kieszenie na prospekty do powieszenia	1/343
Kieszenie przezroczyste do powieszenia	1/343
Klamra do etykiet	1/80
Klamra do rusztowań	3/106
Klamra łącząca	3/106
Klamra ściągająca	3/106
Klamry budowlane	3/106
Klej w aerozolu	4/2
Klips	1/344
Klips do krzesła laboratoryjnego Labsit ...	1/211
Klips do znakowania	1/211
Klucz	1/348
Klucz do napinacza drutu	3/113
Klucz do złączy	4/70
Klucz do złączy typu Storz	4/70
Klucz nasadowy	1/269
Klucz nasadowy trójkątny	1/269
Klucz surowy	1/348
Klucz trójkątny	1/160, 1/269
Koc do pakowania	1/21
Koc do przewodzących	1/21
Koc do zabezpieczania mebli	1/21
Kołek do izolacji	3/96
Kołek do płyt gipsowo-kartonowych	3/95
Kołek gwoździowy	3/73, 3/94
Kołek metalowy	3/95
Kołek montażowy do płyt izolacyjnych	3/96
Kołek nylonowy	3/95, 3/73, 3/94, 3/96–3/97
Kołek ramowy	3/73, 3/92–3/94
Kołek rozporowy	3/73, 3/88, 3/92–3/97, 3/105
Kołek rozporowy mosiężny	3/73, 3/88
Kołek rozporowy WDVS	3/96
Kołek rozporowy z tworzywa sztucznego	3/73, 3/94–3/97
Kołek tarczowy	3/105
Kołek uniwersalny	3/97, 3/94, 3/96
Kołek wciskany	3/105
Kołek wielofunkcyjny	3/94, 3/96–3/97

Kołek z długim trzpieniem	3/73, 3/92–3/94	Króciec do węża	4/101	Kzesło wysokie	1/213
Kolektor	1/154–1/155	Króciec do węża z gwintem wewnętrzny	4/113	Kzesło wysokie, jezdne	1/213
Kółka do krzesła roboczego	1/192, 197, 1/192, 198, 295–297, 299, 301–303, 306, 310–311, 313	Króciec kątowy do węża	4/101	Kzesło z profilowanym siedziskiem	1/318–1/325
Kółka do krzesła roboczego, do twardego podłoża	1/192, 197, 1/192, 198, 295–297, 299, 301–303, 306, 310–311, 313	Króciec rurowy do lejka do beczek	1/143	Kształtowy pierścień uszczelniający	4/86
Kółki metalowe do ościeżnic	3/73	Króciec typu T do węża	4/102	Kurek spustowy	1/141
Kółki rozporowe do ram okiennych	3/73	Króciec wylewowy	1/146	Kurtka	2/16, 2/18–2/19, 2/21, 2/24, 2/26, 2/31, 2/39–2/41, 2/44, 2/46, 2/56–2/57, 2/60–2/63, 2/17, 2/43, 2/22, 2/64
Kółko zamienne do dużego pojemnika na odpady	1/159	Króciec z gwintem wewnętrznym	4/113	Kurtka bluzowa	2/31
Koło	1/28	Króciec z gwintem zewnętrznym ..	4/112–4/113	Kurtka chroniąca przed niekorzystnymi warunkami atmosferycznymi	2/19, 2/24, 2/26
Koło pneumatyczne	1/28, 1/17	Krzesła konferencyjne	1/317	Kurtka chroniąca przed zimnem	2/18–2/19
Koło poliuretanowe	1/28	Krzesło	1/328, 1/318–1/323, 1/207, 1/324–1/325	Kurtka damska	2/44
Koło poliuretanowe, odporne na przebicie	1/28	Krzesło barowe	1/326	Kurtka dla pracowników leśnictwa ..	2/56–2/57
Koło zamienne	1/17	Krzesło biurowe obrotowe ..	1/295–296, 1/295–296, 298–299, 302–304, 306, 310–311, 313, 1/296–1/299, 1/299, 301, 1/300, 304, 307–308, 308, 1/301–1/305, 309, 1/305–1/310, 1/313, 1/312, 307–308, 308, 1/301–1/305, 309, 1/305–1/311	Kurtka do prac spawalniczych	2/64
Koło zapasowe do dużego pojemnika na odpady	1/159	Krzesło do dużych obciążeń	1/207	Kurtka dwustronna	2/21
Kołpak na słupki	3/110–3/111	Krzesło do pracy	1/197–1/200, 1/203–1/204, 1/295–296, 1/295–296, 298–299, 302–304, 306, 310–311, 313, 1/296–1/299, 1/299, 301, 1/300, 304, 307–308, 308, 1/301–1/305, 309, 1/305–1/311	Kurtka dziecięca	2/46
Kolumna obrotowa	1/110, 1/114	Krzesło do układania w stopy	1/324–1/325	Kurtka koszulowa	2/22
Kombinezon	2/54–2/55, 2/52–2/53	Krzesło do układania w stopy, bukowe	1/324–1/325	Kurtka koszulowa, polarowa	2/22
Kombinezon jednorazowy	2/48–2/50, 2/52–2/54	Krzesło dyrektorskie	1/311–1/312	Kurtka ostrzegawcza	2/60, 2/62, 2/46, 2/63, 2/22
Kombinezon ochronny	2/55, 2/48–2/50, 2/52–2/54	Krzesło konferencyjne	1/312, 1/318–1/325	Kurtka polarowa	2/46, 2/63, 2/22
Kombinezon uniwersalny	2/54–2/55	Krzesło konferencyjne do układania w stopy	1/324	Kurtka przeciwdeszczowa	2/24, 2/26, 2/61–2/62, 2/19
Kombinezon zabezpieczający przed substanc- jami chemicznymi	2/54–2/55	Krzesło laboratoryjne	1/210–1/211	Kurtka przeciwdeszczowa, ostrzegawcza ..	2/61
Koncentrat oleju wiertarskiego	4/26	Krzesło laboratoryjne, z mechanizmem synchronicznym	1/209	Kurtka robocza	2/17, 2/43, 2/64, 2/19, 2/39–2/41, 2/44, 2/46, 2/56–2/57, 2/24, 2/26
Koncentrat środka chłodząco-smarującego, wysokowydajny	4/26	Krzesło laboratoryjne, z oparciem kontaktowym	1/208	Kurtka softshell	2/56–2/57, 2/41
Końcówka	4/57, 4/74	Krzesło obrotowe ..	1/210–1/216, 1/193–1/196, 1/202–1/203, 1/205–1/209, 1/313, 1/295–296, 298–299, 302–304, 306, 310–311, 313, 1/312, , 1/295–296, 1/296–1/299, 1/299, 301, , 1/300, 304, 307–308, 308, 1/301–1/305, 309, 1/305–1/311	Kurtka termiczna	2/19, 2/21
Końcówka oczkowa	3/15	Krzesło obrotowe do dużych obciążeń ..	1/313	Kurtka termiczna, dwustronna	2/21
Konektor płaski wąski	3/15	Krzesło obrotowe do pracy	1/212, 1/216, 1/197–1/209, 1/193–1/196, 1/210–1/211, 1/213–1/214, 1/295–296, 1/296–1/299, 1/299, 301, 1/300, 304, 307–308, 308, 1/301–1/305, 309, 1/305–1/310	Kurtka z dzianiny	2/41, 2/21
Konektor płaski żeński	3/15	Krzesło obrotowe P91	1/306	Łącznik do węża	4/77, 4/79,
Kontener	1/291–1/292	Krzesło podstawowe	1/213–1/215	Łącznik klinowy	3/117
Kontener biurowy na kółkach	1/291	Krzesło robocze	1/204, 1/193–1/196, 1/200, 1/216, , 1/295–296, 1/295–296, 298–299, 302–304, 306, 310–311, 313, 1/296–1/299, 1/299, 301, , 1/300, 304, 307–308, 308, 1/301–1/305, 309, 1/305–1/310	Łącznik krzyżowy	3/116, 4/98
Kontener na kółkach	1/291	Krzesło robocze, na kółkach	1/197–1/199, 1/202, 1/205	Łącznik rozgałęźny	3/15
Kontener na odpady	1/159–1/160	Krzesło robocze, z podnóżkiem i ślizgaczami	1/197	Łącznik uniwersalny	4/50
Kontener na śmieci	1/159–1/160	Krzesło robocze, z podwójnymi kółkami ..	1/201	Łącznik ustalający	3/15
Kontener stacyjny	1/291–1/292	Krzesło robocze, ze ślizgaczami ..	1/199–1/200, 1/202, 1/205	Łącznik wtykowy	4/99
Kordon	3/123	Krzesło robocze, ze ślizgaczami i podparciem dla nóg	1/198, 1/200–1/201, 1/203	Łącznik z podwójnym króćcem	4/113
Kosz druciany	1/224	Krzesło robocze, ze ślizgaczami i stopniem	1/206	Łączniki	4/98
Kosz na odpady	1/153, 1/188–1/189, 1/149, 1/155	Krzesło robocze, z tworzywa sztucznego ..	1/156	Lampa	1/234–1/236, 1/329–1/330
Kosz na papier	1/149, 1/155	Krzesło ssawny	4/66	Lampa biurkowa	1/329–1/330
Kosz na papier, Duo	1/149	Kosza na papier	1/149, 1/155	Lampa biurowa	1/329–1/330
Kosz na śmieci	1/155, 1/188–1/189	Koszula	2/22	Lampa do oświetlenia miejsc pracy	1/235–1/236, 1/329–1/330, 1/234
Kosz na śmieci, do stosowania na zewnątrz	1/156	Koszulka funkcyjna	2/17, 2/56, 2/30	Lampa LED warsztatowa	1/234
Kosz na śmieci, z tworzywa sztucznego ..	1/156	Koszulka polo	2/28, 2/30	Lampa maszynowa	1/234
Kosz ssawny	4/66	Koszulka robocza	2/28, 2/30	Lampa na helm	2/85
Kosza na papier	1/149, 1/155	Koszulka T-shirt	2/29, 2/27, 2/30, 2/28, 2/56	Lampa prętowa	1/234
Koszula	2/22	Koszulka z długim rękawem	2/17, 2/29	Lampa stanowiskowa	1/329–1/330
Koszulka funkcyjna	2/17, 2/56, 2/30	Kotwa	3/82–3/91, 3/107, 3/76, 3/79	Lampa warsztatowa	1/234
Koszulka polo	2/28, 2/30	Kotwa ściany szczytowej	3/107	Łączniki	3/121–3/123
Koszulka robocza	2/28, 2/30	Kotwa sworzniowa	3/82–3/87, 3/89–3/91	Łącznik spawany DIN 5685	3/121–3/122
Koszulka T-shirt	2/29, 2/27, 2/30, 2/28, 2/56	Kotwa wbijana	3/87–3/88	Łącznik spawany ze stali szlachetnej ..	3/122
Koszulka z długim rękawem	2/17, 2/29	Kotwa z gwintem wewnętrznym	3/87–3/88, 3/76, 3/79	Łącznik spawany, norma porównywalna z DIN 766	3/122
Kotwa	3/82–3/91, 3/107, 3/76, 3/79	Kotwy belkowe	3/107	Łącznik węzłowy DIN 5686	3/122–3/123
Kotwa ściany szczytowej	3/107	Koziół budowlany	1/267	Łącznik węzłowy ze stali szlachetnej ..	3/123
Kotwa sworzniowa	3/82–3/87, 3/89–3/91	Koziół roboczy	1/267	L-BOXX	1/126
Kotwa wbijana	3/87–3/88	Koziół warsztatowy	1/267	LED	1/234–1/236
Kotwa z gwintem wewnętrznym	3/87–3/88, 3/76, 3/79	Krem do mycia rąk	4/31	Lejek	1/143
Kotwy belkowe	3/107	Krem pielęgnacyjny do rąk	4/32	Lejek specjalny	1/143
Koziół budowlany	1/267			Lejek uniwersalny	1/143
Koziół roboczy	1/267				
Koziół warsztatowy	1/267				
Krem do mycia rąk	4/31				
Krem pielęgnacyjny do rąk	4/32				



Lejek z tworzywa sztucznego	1/143	Miarka	1/142	Nakrętka DIN 934 (sześciokątna)	3/10,
Len	4/30	Miarka litrowa	1/142	3/36–3/37, 3/9
Len uszczelniający Mazzoni	4/30	Miedziany pierścień uszczelniający		Nakrętka DIN 985 (zabezpieczająca)	
Lina	3/126	DIN 7603	3/11	3/41, 3/10
Lina do rusztowań	3/126	Znak ratunkowy „Miejsce zbiórki do		Nakrętka kłowa	3/54
Lina gumowa	1/47	ewakuacji”	1/278	Nakrętka kołpakowa DIN 1587	3/42
Lina tekstylna	3/126	Miękka włóknina	4/44	Nakrętka łącząca	3/54
Lina z konopi do rusztowań	3/126	Miernik ciśnienia	4/130–4/131, 1/34	Nakrętka motylkowa DIN 315	3/21
Listwa magnetyczna	1/337	Mieszalnik statyczny	3/81	Nakrętka pierścieniowa DIN 582	3/26
Listwa montażowa	3/3	Mikser	3/81	Nakrętka samohamowna DIN 985 ...	3/41, 3/10
Listwa oświetleniowa LED	1/234–1/236	Miotła	1/170, 1/176–1/177, 1/168,	Nakrętka sześciokątna DIN 934	3/10,
Listwa samoprzylepna	1/337	1/166–1/167, 1/169	3/36–3/37, 3/9
Listwa ścienna	1/63, 67	Miotła do dużych pomieszczeń	1/169, 1/176	Nakrętka sześciokątna DIN 985	3/10, 3/41
Listwa zaciskowa	1/337	Miotła do dużych powierzchni, HACCP	1/176	Nakrętka zabezpieczająca DIN 985 ..	3/10, 3/41
Łopata do węgla	1/172	Miotła do pomieszczeń	1/169	Nakrętka złączkowa	4/114
LS-BOXX	1/129	Miotła do pomieszczeń, HACCP	1/177	Nalewak	1/145–1/146
LÜDECKE szybkozłącze	4/118–4/120	Miotła druciak	1/170	Napinacz drutu	3/113
LÜDECKE złącze	4/118–4/120	Miotła drucziana	1/170	Napinacz drutu kolczastego	3/113
LÜDECKE złącze zamykające	4/118–4/120	Miotła garażowa	1/170	Napinacz taśm do opasywania	1/245–1/246
Lustro	1/272–1/274, 1/270–1/271	Miotła gospodarcza	1/166	Napinacz taśmy	1/249–1/250, 1/245, 1/248,
Lustro bezpieczeństwo	1/270	Miotła gospodarcza typu Südharzer	1/166	Napinacz taśmy stalowej	1/249
Lustro drogowe	1/270, 1/273	Miotła przemysłowa	1/168–1/169, 1/176	Napinacz uniwersalny	1/248
Lustro kontrolne	1/270–1/274	Miotła przemysłowa z naturalnym włosiem		Napinacz, do poliestrowej taśmy do	
Lustro kopoluowe	1/273–1/274	1/167	opasywania	1/245
Lustro kuliste	1/273–1/274	Miotła przemysłowa z włosiem z arengi ..	1/166	Napinacz, do taśmy z poliestru	1/245
Lustro obserwacyjne	1/272, 1/270,	Miotła przemysłowa, włosie z arengi	1/166	Rozdzielacz ścienny	4/117
.....	1/273–1/274, 1/271	Miotła przemysłowa, włosie z		Nauszniki ochronne	2/85, 2/115–2/117,
Lustro panoramiczne	1/270–1/273	arengi/elastonu	1/166	2/117–118, 2/118–2/122, 2/128–2/130,
Lustro przemysłowe	1/271	Miotła przemysłowa, włosie z elastonu		2/123–2/127, 2/58
Lustro szerokokątne	1/272	1/166–1/167	Nauszniki ochronne, dla dzieci	2/47
		Miotła ręczna z włosiem naturalnym	1/171	Nauszniki przeciwhałasowe	2/120, 2/47
		Miotła uliczna z włosiem z piasawy	1/169	Nawijk do pasa	1/52
		Miotła uliczna z włosiem z elastonu	1/168	Nawijarka	1/228–1/229, 1/232,
		Miotła uniwersalna	1/169	Nawijarka do kabla	1/228, 1/231–1/232
		Miotła warsztatowa	1/169	Nawijarka do węża	1/229–1/231,
		Miotła z mocnym włosiem, HACCP	1/176	4/81–4/83, 1/232
		Miotła z włosiem naturalnym	1/167, 1/169	Nawijarka ścienna do węża	4/83, 4/81–4/82
		Miotła z włosiem z arengi	1/166	NEDERMAN nawijarka do węża	4/82
		Miotła z włosiem z elastonu	1/166–1/168	NEDERMAN uchwyt do węża	4/82
		Miotła z włosiem z piasawy	1/169	Noga maszyny	4/137–4/138
		Mocowanie	4/89, 2/85	Noga maszyny EFFBE	4/137–4/138
		Mocowanie multifix	4/89	Nogawice	2/58
		MODY złącze do węża	4/86	Nóż	1/253–1/255
		Montaż ścienny	4/117	Nóż bezpieczny	1/253
		Mop bawełniany	1/179–1/180	Nóż bezpieczny do otwierania	
		Mop do wycierania	1/179–1/180	kartonów, automatyczny	1/253
		Mop do sznurkowy	1/180	Nóż bezpieczny do otwierania	
		Mop z mikro włókniny	1/179–1/180	kartonów, ręczny	1/253
		Moskitiera	3/117	Nóż ceramiczny	1/253
		Mydło	1/190,	Nóż do otwierania kartonów	1/254,
		1/190,	Nóż wielofunkcyjny	1/254
		Mydło w kremie	1/189	Nóż precyzyjny	1/253
		Mydło w pianie	1/189	Nóż specjalny, z automatycznym	
		Mydło w płynie	1/189	cofaniem ostrza	1/254
				Nóż tnący	1/255, 1/253–1/254
				Nóż trzpieniowy, z automatycznym	
				cofaniem ostrza	1/254
				Nóż uniwersalny	1/254
				Nóż wojskowy	1/254
				Nóż ze skalpelem	1/253
				Nożyk Smart Cutter, automatyczny	1/255
				Nożyk Smart Cutter, całkowicie	
				automatyczny	1/255
				Nożyk Smart Cutter, manualny	1/255
				Nypel	4/118, 4/122, 4/111–4/112
				Nypel do węża	4/118, 4/122
				Nypel wtykowy	4/118, 4/122

M

Magazynek asortymentowy	1/104–1/105
Magazynek na drobne elementy	1/72,
.....	1/109–1/110, 1/112–1/114, 1/125,
.....	1/129, 1/108, 1/126, 1/130–1/131
Magazynek szufladowy	1/109–1/110,
.....	1/112–1/114
Magazynekowy pojemnik regalowy	1/69–1/71
Magnes	1/237, 1/333–1/335
Magnes do tablic	1/333–1/335
Magnes mocujący	1/224
Magnes płaski	1/333–1/335
Magnetyczna listwa ścienna	1/337
Manometr	1/34, 4/92–4/93
Manometr z rurką Bourdona	4/92–4/93
Marker	1/332
Marker do pisania na flipchartach	1/332
Marker do pisania na tablicach	1/332
Marker do znakowania	1/332
Marker traserski	1/332
Maska ochronna	2/99, 2/95–2/96, 2/98, 2/100
Maska przeciwpyłowa	2/92–2/94, 2/96–2/98
Maska składana	2/95–2/96
Maska specjalistyczna	2/97
Maszt do flagi	1/269
Maszt flagowy	1/269
Mata antypoślizgowa	1/53
Mata granulowana	1/53
Mata gumowa do wózków z płytami	
otworowymi	1/227
Mata ochronna malarska	1/164, 4/47
Mata ochronna z włókniny	4/47, 1/164
Mata z wełny stalowej	1/147
Meble biurowe	1/291–1/292, 1/315–1/316,
.....	1/288–1/290, 1/293, 1/314, 1/317
Meble do siedzenia	1/328, 1/193–1/196, 1/216
Membranowy regulator ciśnienia	4/88–4/89
Metalołwa ściana szczelinowa do	
pojemników magazynowych	1/57

N

Nafta	4/37
Nagłowie	2/91, 2/58
Nakładka	4/114, 3/110–3/111
Nakładki higieniczne	2/120
Nakrętka	4/114
Nakrętka (calowa)	3/8–3/9
Nakrętka (długa)	3/54
Nakrętka (kłowa)	3/54
Nakrętka (motylkowa)	3/21
Nakrętka (wkładka gwintowa RAMPA)	3/54
Nakrętka calowa	3/8–3/9
Nakrętka DIN 1587 (kołpakowa)	3/42
Nakrętka DIN 315 (motylkowa)	3/21
Nakrętka DIN 582 (pierścieniowa)	3/26

O			
Obcinak do węża	4/103		
Obejma z 2 uchami	3/17		
Obejma z żeliwa ciągliwego	4/86–4/87		
Obejma zaciskowa do węża DIN 3017	3/16		
Obejma zaciskowa do węża, z dwoma uchami	3/17		
Obejmy przegubowe	4/78		
Obejmy zaciskowe ślimakowe	4/77		
Obudowa	4/80		
Obudowa do taśm na obejmy ślimakowe beżkońcowe	4/80		
Obuwie ... 2/2, 2/4, 2/59, 2/7–2/8, 2/3, 2/5, 2/9			
Obuwie bezpieczne	2/2–2/5, 2/8–2/9, 2/59, 2/6–2/7		
Obuwie dla pracowników leśnictwa	2/59		
Obuwie ochronne wysokie	2/10–2/11		
Obuwie robocze	2/2, 2/4, 2/7–2/8		
Obuwie wysokie bezpieczne	2/3, 2/8		
Obuwie wysokie rekreacyjne	2/10–2/11		
Obuwie wysokie wciągane	2/10–2/11		
Obuwione robocze	2/7, 2/11		
Ochroniacz na obuwie	2/50–2/51		
Ochroniacze	2/50–2/51		
Ochroniacze na buty	2/50–2/51		
Ochrona dróg oddechowych	2/92–2/100, 2/103		
Ochrona głowy	2/58, 2/90, 107, 2/91, 2/85–2/87, 2/89–2/90		
Ochrona karku	2/84		
Ochrona oczu	2/58, 2/91, 2/108–2/111, 2/113–2/114, 2/66, 111, 2/66, 108, 2/107, 2/112, 2/104–2/106		
Ochrona przed owadami	3/117		
Ochrona przed rozpryskami płynnych substancji	2/90, 107, 2/91		
Ochrona rąk	2/80–2/83		
Ochrona twarzy	2/58, 2/90, 107, 2/91		
Ochrona uszu	2/115, 2/121–2/122, 2/128–2/130		
Ochronniki słuchu	2/47		
Ochronniki słuchu dla dzieci	2/47		
Odrzewiacz w aerozolu	4/20		
Odzież chroniąca przed chemikaliami	2/49–2/50, 2/52–2/54, 2/51		
Odzież jednorazowego użytku	2/48, 2/50, 2/49, 2/52–2/54, 2/51		
Odzież ochronna ... 2/48, 2/50, 2/49, 2/52–2/54			
Odzież ochronna dla pracowników leśnictwa	2/58		
Ogniwo łączące do łańcuchów	3/123, 3/126		
Ogniwo łącznikowe	3/123, 3/126		
Ogniwo naprawcze	3/123		
Ogniwo naprawcze z tworzywa sztucznego	3/123		
Ogniwo naprawcze, stalowe	3/123		
Ogniwo śrubowe	3/126		
Ogniwo szybkołączne	3/126		
Ogranicznik wysuwu	1/71, 1/73		
Ogranicznik wysuwu do pojemnika regalowego	1/71		
Ogranicznik wysuwu do skrzynki na drobne elementy	1/73		
Ogrodzenie z siatki drucianej	3/111–3/112		
Okrycie głowy	2/22–2/23		
Okucie do ogrodzenia	3/108		
Okulary	2/106, 2/108–2/111, 2/114		
Okulary ochronne	2/106, 2/108–2/111, 2/114, 2/66, 111, 2/66, 108, 2/104–2/105, 2/107, 2/112–2/113, 2/91		
Olej chłodząco-smarujący	4/27–4/28		
Olej chłodząco-smarujący, specjalny	4/28		
Olej do obróbki skrawaniem w aerozolu ... 4/27			
Olej do obróbki skrawaniem, uniwersalny	4/27		
Olej do smarowania maszyn spożywczych 4/21			
Olejarka	4/87, 4/90, 4/92		
Olejarka do narzędzi pneumatycznych	4/92, 4/90		
Olejarka do narzędzi pneumatycznych, do późniejszego zamontowania	4/92		
Olejarka do późniejszego zamontowania . 4/92			
Olejarka mgiełkowa	4/87, 4/90		
Olejarka mgiełkowa do narzędzi pneumatycznych	4/90		
Olejarka miniaturowa	4/92		
Olejarka miniaturowa do narzędzi pneumatycznych	4/92		
Oparcia	1/205, 1/214, 1/306, 1/308–310, 1/318, 1/323, 1/307		
Opaska	4/77–4/79, 3/16–3/17		
Opaska IDEAL	4/78–4/79		
Opaska kablowa	3/15		
Opaska kablowa z tworzywa sztucznego .. 3/15			
Opaska przeciwpożarna	2/89		
Opaska przeciwpożarna ze skóry	2/89		
Opaska przeciwpożarna ze skóry naturalnej	2/89		
Opaska zaciskowa do węża	4/86–4/87, 4/78, 4/77, 4/79		
Organizer do szuflady	1/121–1/122		
Oś do dużego pojemnika na odpady	1/159		
Osadzak	3/81, 3/88		
Oślona boczna	1/289		
Oślona krawędzi	1/53, 4/136, 1/52		
Oślona narożników	1/52		
Oślona twarzy	2/90, 107, 2/91		
Ostrza	4/103		
Ostrza zamienne	4/103		
Ostrze	1/253–1/255		
Ostrze zamienne	1/253–1/255		
Otwarty pojemnik do dużych obciążeń	1/88–1/91		
Otwarty pojemnik magazynowy	1/57–1/59		
Oznakowanie „Pierwsza pomoc”	1/279–1/280		
Oznakowanie regału	1/56, 1/337,		
P			
Pacholek	1/268		
Pacholek blokujący	1/268		
Pakiet połączeniowy	4/89		
Pakiet połączeniowy do serii multifix	4/89		
Pakuły do uszczelniania	4/30		
Panel boczny	1/289		
Panel boczny biurka	1/289		
Panel informacyjny	1/340, 1/342		
Panel przezroczysty	1/338–1/342		
Panele	1/343		
Papier do wycierania	4/42–4/43		
Papier toaletowy	1/185–1/186		
Papier toaletowy w dużych rolkach	1/186		
Papier WC	1/185–1/186		
Parka	2/25, 2/60–2/62		
Parka chroniąca przed niekorzystnymi warunkami atmosferycznymi	2/25		
Parka chroniąca przed zimnem	2/25		
Parka ostrzegawcza	2/60, 2/62		
Parka przeciwdeszczowa	2/25		
Paroizolacja	4/9		
Pas do podnoszenia	1/45		
Pas mocujący	1/47–1/52		
Pas mocujący z napinaczem ... 1/48–1/52, 1/47			
Pas mocujący ze sprzączką	1/48–1/49		
Pas transportowy	1/47		
Pas transportowy z pętlą	1/45		
Pas z pętlą	1/45		
Pasek odblaskowy	2/86		
Pasek podbródkowy	2/89		
Paski EPDM	4/133–4/134		
Paski folii magnetycznej	1/336, 1/56, 1/337		
Paski magnetyczne	1/56, 1/336–1/337		
Taśma uszczelniająca	4/133–4/135		
Pasta do mycia rąk	4/32		
Pasta montażowa	4/23		
Pętla	3/101, 3/105		
Pętla drucziana	3/101, 3/105		
Pianka	1/128		
Pianka do czyszczenia, uniwersalna	4/36		
Pianka rastrowa	1/128		
Pielęgnacja stali nierdzewnej	4/34		
Pierścień kształtowy	4/56–4/57, 4/75, 4/86		
Pierścień mocujący	1/159		
Pierścień mocujący do dużego zbiornika na odpady	1/159		
Pierścień mocujący do pojemnika na śmieci	1/159		
Pierścień mocujący do pojemników na odpady	1/159		
Pierścień osadczy DIN 471	3/7		
Pierścień osadczy DIN 472	3/7		
Pierścień uszczelniający	3/15, 4/56–4/57, 4/75, 4/86, 4/135–4/136, 3/11		
Znak ratunkowy „Pierwsza pomoc”	1/279, 1/281, 1/284–1/285		
Pinezka do znakowania	1/331		
Pinezki	1/331		
Pinezki do map	1/331		
Pinezki do oznaczania	1/331		
Pinezki do prezentacji	1/331		
Pistolet do czyszczenia	4/62–4/63		
Pistolet do lakierowania	4/132		
Pistolet do mycia	4/63		
Pistolet do piaskowania	4/129		
Pistolet do pompowania kół	4/130–4/131		
Pistolet iniekcyjny	3/80–3/81		
Pistolet natryskowy	4/129, 4/62–4/63		
Pistolet pneumatyczny	4/124–4/125, 4/127		
Pistolet wydmuchowy	4/123–4/127		
Pistolet wydmuchowy, miniaturowy	4/127		
Plandeka	1/164		
Plandeka ochronna	1/164		
Plandeka uniwersalna	1/164		
Plandeka z tkaniny	1/164		
Płaski stół podnośny nożycowy	1/9		
Platforma	1/264		
Platforma aluminiowa	1/264		
Platforma robocza	1/264		
Plomby	1/93, 98		
Płyta do łączenia biurek	1/289		
Płyta do zamocowania	1/290		
Płyta narożna	1/289–1/290		
Płyta oddzielająca	1/71		
Płyta otworowa	1/218		
Płyta otworowa perfo	1/218		
Płyta otworowa, przenośna	1/227		
Płyta szczelinowa, w kolorze antracytowo-szarym	1/217		
Płyta szczelinowa, w kolorze jasnoszarym	1/217		
Płyta szczelinowa, w kolorze niebieskim . 1/217			
Płyta szczelinowa, w kolorze purpurowym	1/217		

Płytką narożną, trapezową	1/290	Obiema zaciskowa do węzła z dwoma uchami	4/79	Półbuty bezpieczne budowlane	2/3, 2/5, 2/8–2/9, 2/2, 2/4, 2/7
Podajnik ręczników papierowych w rolce	4/45	Podwójny kanister	1/145	Poliester	1/244
Podest	1/264	Podwójny podnośnik przysawkowy	1/35–1/37	Półka	1/223, 1/294
Podest do prac domowych	1/267	Podwozie skrętne	1/24–1/25	Półka dodatkowa	1/294
Podest roboczy	1/264	Podwozie transportowe	1/24–1/25	Półka na drobne elementy	1/223
Podest roboczy, aluminiowy	1/264	Pojedynczy podnośnik przysawkowy	1/35–1/36	Półka na katalogi	1/223
Podkład aluminiowy w aerozolu	4/13	Pojedynczy stojak do parkowania	1/269	Półka wkładana	1/243
Podkład antykorozyjny	4/15	Pojedynczy stojak do parkowania rowerów	1/269	Półka zamienna	1/294
Podkład cynkowy w aerozolu	4/16	Pojemnik	1/157	Półka zapasowa	1/294
Podkładka	3/24, 3/51, 3/13	Pojemnik aluminiowy	1/135–1/136	Półmaska ochronna	2/98–2/99, 2/97
Podkładka błotnikowa	3/51, 3/13	Pojemnik Euro	1/81–1/87	Pomoce transportowe	1/2–1/5
Podkładka czworokątna DIN 436	3/22	Pojemnik magazynowy otwarty	1/63, 66, 1/63, 1/66, 1/92, 1/60–1/62, 1/64–1/65, 1/57–1/59, 1/88–1/91	Pomoce w przenoszeniu ładunków	1/2–1/5, 1/7–1/8
Podkładka DIN 125/ISO 7089	3/19–3/20, 3/6, 3/9–3/10	Pojemnik magazynowy z możliwością wglądu	1/115–1/116, 1/118–1/120, 1/57–1/66	Pomost wagowy	1/256
Podkładka DIN 436	3/22	Pojemnik na drobne elementy	1/105–1/106, 1/72	Pompa akumulatorowa	1/139–1/140
Podkładka DIN 440 R	3/22	Pojemnik na narzędzia	1/107	Pompa beczkowa	1/139–1/140
Podkładka DIN 9021	3/48–3/49, 3/13	Pojemnik na odpady	1/154–1/156, 1/182–1/183, 1/149, 1/157, 1/153, 1/158, 1/188–1/189, 1/150	Pompa beczkowa do oleju	1/139
Podkładka do karoserii	3/13, 3/51	Pojemnik na odpady, do stosowania na zewnątrz	1/156	Pompa do napełniania	1/139–1/140
Podkładka do konstrukcji z drewna	3/22, 3/42	Pojemnik na śmieci	1/156, 1/182–1/183, 1/188–1/189, 1/153–1/155, 1/157–1/158	Pompa elektryczna	1/140
Podkładka do łącznika do drewna DIN 1052	3/42	Pojemnik na surowce wtórne	1/153	Pompa ręczna	1/139, 1/34
Podkładka do pisania	1/344	Pojemnik na wielkogabarytowe surowce wtórne	1/153	Pompa zbiornikowa	1/139–1/140
Podkładka do pisania z klipsem	1/344	Pojemnik obrotowy do układania w stosy	1/97–1/100	Pompka	1/34, 3/81, 4/33, 1/139–1/140
Podkładka dystansowa do profilu falistego	3/25	Pojemnik otwarty	1/115–1/116, 1/118–1/120, 1/60–1/66, 1/57–1/59	Pompy z obrotowym tłokiem	1/139
Podkładka dystansowa z tworzywa sztucznego	3/25	Pojemnik specjalny, do materiałów zawierających olej	1/69–1/71	Popielnica bezpieczna	1/149–1/150
Podkładka gwiazdkowa DIN 6798	3/11	Pojemnik standardowy Euro	1/81–1/87	Popielnica dwufunkcyjna	1/150–1/151
Podkładka podatna falista DIN 137	3/11	Pojemnik transportowy	1/95, 1/97–1/100, 1/165	Popielnica ścienna	1/150
Podkładka sprężynowa DIN 127	3/20–3/21, 3/9	Pojemnik wkładany	1/102–1/103, 1/130–1/131, 1/121–1/122	Popielnica ścienna z mechanizmem przechylnym	1/150
Podkładka uszczelniająca	3/25	Pojemniki do układania w stosy	1/97–1/100, 1/88–1/91	Popielnica stojąca z koszem na odpady ..	1/151
Podkładka z tworzywa sztucznego	3/24	Pojemniki Euro do układania w stosy	1/81–1/87	Popielnica stojąca z koszem na śmieci	1/151
Podkładki do cięcia	1/344	Pokrywa	1/96, 1/101	Popielnica stojąca z koszem na śmieci	1/150–1/151
Podłokietnik	1/202, 1/207, 1/206, 213	Pokrywa do obrotowych pojemników do układania w stosy	1/98–1/99	Popielnica wolnostojąca	1/150–1/151
Podłokietnik do krzesła obrotowego	1/305	Pokrywa do otwartych pojemników magazynowych	1/66	Popielnica wolnostojąca, stożkowa	1/151
Podłokietnik pierścieniowy	1/207	Pokrywa do pojemników magazynowych otwartych	1/63	Popielnica z koszem na śmieci	1/150–1/151
Podłokietnik wielofunkcyjny	1/206, 213	Pokrywa do pojemników wkładanych	1/103	Popielniczka	1/149–1/151
Podłokietniki	1/205, 1/214–1/215, 1/308–310, 1/318, 1/323, 1/307,	Pokrywa do skrzynek transportowych	1/79–1/80	Popielniczka stołowa	1/149–1/150
Podłokietniki do krzeseł laboratoryjnych Labsit	1/211	Pokrywa nakładana	1/99, 1/101, 1/92	Potrójny podnośnik przysawkowy ..	1/35, 1/37
Podłokietniki do krzesła Net Pro 100	1/307	Pokrywa nakładana do otwartych pojemników magazynowych	1/92	Preparat antyadhezyjny w aerozolu	4/18
Podłokietniki, P91	1/306	Pokrywa nakładana do skrzynek transportowych	1/80	Preparat chłodzący w aerozolu	4/19
Podnośnik hydrauliczny	1/32, 1/40	Pokrywa przeciwpyłowa	1/101	Preparat montażowy w aerozolu Anti-Seez	4/21
Podnośnik maszynowy	1/32, 1/40	Pokrywa składana	1/92	Preparat teflonowy	4/18
Podnośnik przysawkowy	1/35–1/37	Pokrywa składana do otwartych pojemników magazynowych	1/92	Preparat w aerozolu do stali nierdzewnej	4/14
Podnośnik przysawkowy, aluminiowy	1/35–1/37	Pokrywa zamykająca do skrzynek transportowych	1/79	Pręt gwintowany	3/74–3/75, 3/77–3/78
Podnośnik przysawkowy, gumowy	1/35	Pokrywa do pojemnika na odpady	1/183	Pręt gwintowany DIN 976	3/39–3/40
Podnośnik przysawkowy, z litej gumy	1/35	Płyta narożna	1/290,	Pręt kotwiący	3/74–3/75, 3/77–3/78
Podnośnik przysawkowy, z tworzywa sztucznego	1/36–1/37	Półbuty	2/7–2/8, 2/3, 2/5, 2/9	Pręt nośny	1/92
Podnośnik stemplowy	1/32, 1/40			Prezentacyjny panel magnetyczny	1/343, 1/331–1/332
Podnośnik stemplowy, hydrauliczny	1/32			PROC system regałów magazynowych	3/2–3/3
Podnośniki przysawkowe, w zestawie	1/37			Profil	4/134
Podnośnikowy wózek nożycowy	1/4			Profil ceowy	1/56, 1/337
Podnośnikowy wózek widłowy	1/2–1/5			Profil o przekroju czworokątnym	4/134
Podnośnikowy wózek wysokiego składowania	1/5			Przechowywanie drobnych elementów	1/57–1/66, 1/72, 1/104–1/105, 1/115–1/121, 1/106
Podnóżek	1/216, 1/326–1/327			Przechowywanie narzędzi	1/218
Podparcie	1/202, 1/206, 213, 1/207, 1/211, 1/215			Przedłużka do biurka	1/290,
Podpora do pracy stojącej	1/193–1/196, 1/216			Przedłużka do narożnika	1/290,
Podstawa słupa do wbetonowania	3/109			Przedłużka do pistoletów pneumatycznych	4/128
Podstawa słupa wbijana	3/110			Przedłużka do pistoletu wydmuchowego	4/128
Podstawka do mebli na kółkach	1/21			Przedłużka rurkowa	4/128
Poduszka ścienna z wełny stalowej	1/147			Przedłużka rurkowa do dyszy bezpieczeństwa	4/128
Poduszka ścienna z wełny ze stali nierdzewnej	1/147			Przegroda	3/2
				Przegródka	1/59, 1/71, 1/73, 1/137

Przegródka do pojemnika na drobne elementy	1/73
Przegródka do pojemnika regałowego	1/71
Przegródka do skrzynek transportowych	1/101
Przegródka poprzeczna	1/58
Przegródka poprzeczna do pojemników magazynowych	1/58
Przegródka wzdłużna	1/58
Przegrodki wzdłużna do pojemników magazynowych	1/58
Złączka kątowna	4/115
Przenośny blat roboczy do walizek narzędziowych L-BOXX	1/129
Przycisk kulkowy	4/147
Przyłącze	4/70, 4/101, 4/76, 4/86
Przyłącze do węży	4/86
Przyłącze gwintowane	4/55–4/56
Przyłącze węży	4/57, 4/74, 4/55–4/56, 4/58–4/60, 4/73, 4/75
Przyłbica	2/112, 2/58, 2/91
Przyłbica ochronna	2/58, 2/91
Przyłbica ze stali nierdzewnej	2/58
Przyrząd do naciągania taśmy	4/80
Przyrząd do opasywania taśmą	1/244, 1/246, 248, 1/250
Przyrząd do opasywania taśmą stalową	1/250
Przyrząd pomiarowy	1/34
Pudełko wkładane	1/102–1/103

R

Rama do walizek monterskich	3/4
Rama przenośna	1/117, 1/121
Ramka informacyjna	1/340, 1/342
Ramka informacyjna „Bezpieczeństwo”	1/340
Ramka magnetyczna	1/340
Ramka na dokumenty	1/340
RAMPA złączka	3/54
Ręczna pompa hydrauliczna	1/34
Ręczna spinarka taśmowa	1/250
Ręcznik papierowy	1/186–1/187, 4/42–4/43
Ręcznik papierowy do wycierania	4/44
Ręcznik papierowy w rolce	1/188, 4/46
Ręczny wózek suwnicowy	1/38
Redukcja	4/98
Redukcyjny łącznik wtykowy	4/97
Reduktor ciśnienia	4/91
Regał	1/54–1/56, 1/67–1/68, 1/292–1/293
Regał biurowy	1/292–1/293
Regał do pojemników magazynowych otwartych	1/67–1/68
Regał do samodzielnej zabudowy	1/67–1/68
Regał do samodzielnej zabudowy Vario	1/67–1/68
Regał dostawny	1/56
Regał na dokumenty	1/292–1/293
Regał podstawowy	1/56
Regał wtykowy	1/54–1/56
Regał z pojemnikami magazynowymi otwartymi	1/67–1/68
Regulator ciśnienia	4/88, 4/91
Regulator ciśnienia filtra	4/91
Regulator filtra	4/89
Rękawica	2/23, 2/66, 70, 2/66, 71, 2/67–2/82, 2/59, 2/83
Rękawica chroniąca przed przecięciami	2/59, 2/74, 2/79, 2/81
Rękawice chroniące przed substancjami chemicznymi	2/83, 2/73, 2/80
Rękawice chroniące przed wysoką temperaturą	2/82–2/83
Rękawice do pracy w leśnictwie	2/59
Rękawice jednorazowe	2/81
Rękawice jednorazowego użytku	2/81
Rękawice monterskie	2/78–2/79
Rękawice nitrylowe	2/72–2/73, 2/78–2/79, 2/83, 2/80, 2/82
Rękawice ochronne	2/66, 70, 2/66, 71, 2/67–2/79, 2/82–2/83, 2/80–2/81
Rękawice robocze	2/80–2/83, 2/59
Rękawice skórzane	2/66, 70, 2/66, 71, 2/67–2/71
Rękawice spawalnicze	2/67, 2/66, 70, 2/66, 71
Rękawice uniwersalne	2/82
Rękawice z dzianiny	2/76–2/77, 2/81
RIEGLER obcinak do węży	4/103
RIEGLER ostrza	4/103
RIEGLER ostrza zamienne	4/103
RIEGLER skrzynka asortymentowa	4/93
RIEGLER skrzynka asortymentowa z szybkozłączkami wtykowymi	4/93
RIEGLER uchwyt do węży	4/81
RIEGLER uchwyt ścienny do węży	4/81
RIEGLER wąż	4/102
RIEGLER wąż poliamidowy	4/102
Robocze spodnie spawalnicze	2/64
Rolka	1/26–1/27, 1/29–1/31, 4/11
Rolka nośna	1/25
Rolka papieru	4/42–4/43
Rolka taśmy klejącej	4/10–4/11
Rolka tesa®	4/11
Rolki do walizki narzędziowej	1/127
Rozcieńczalnik	4/37
Rozcieńczalnik nitro	4/37
Rozdzielacz	1/34, 4/60–4/61, 4/86, 4/116–4/117
Rozdzielacz GEKA®	4/61, 4/117
Rozdzielacz końcowy	4/117
Rozdzielacz sprężonego powietrza	4/116–4/117
Rozdzielacz typu T	4/115
Rozdzielacz typu T do węży	4/102
Rozdzielacze	4/60
Rozeta do śrub do konstrukcji drewnianych	3/72
Rozgałęźnik	4/115, 4/60–4/61
Rozgałęźnik T	4/97, 4/115
Rozgałęźniki	4/60
Rozpylacz przemysłowy	4/25
Rozwijana ręcznie folia stretch	1/251–1/252, 4/6
Rozwijarka	1/248–1/249, 1/247, 4/12
Rozwijarka do taśmy poliesterowej na kółkach	1/245
Rozwijarka na kółkach	1/248–1/249
Rozwijarka taśmy	1/249
Rozwijarka taśmy do opasywania na kółkach	1/247, 1/249
Rozwijarka taśmy polipropylenowej na kółkach	1/247
Rozwijarka taśmy stalowej do opasywania	1/249
Rura mocująca do kosza na papier	1/155
Rura strumieniowa	4/69
Rura strumieniowa uniwersalna	4/69
Rura wylewowa	1/146
Rurka naprawcza	4/65
Rurka termokurcząca	3/15
Rusztowanie	1/267
Rusztowanie do prac domowych	1/267
Rusztowanie drabinowe	1/267

S

Schody składane	1/263
Schody składane, aluminiowe	1/263
Ściągacz do wody	1/177, 1/173
Ściągacz podłogowy do ściągania wody	1/177, 1/173
Ścianka magnetyczna	1/331–1/332, 1/343
Ścienny bęben na wąż	4/81
Ściereczka do czyszczenia	4/39, 4/46, 4/40
Ścierka	4/39–4/40
Ścierka do czyszczenia	4/43–4/44, 4/39–4/40, 4/46
Ścierka do czyszczenia, bawełniana	4/39
Ścierka do czyszczenia z mikrofibry	4/41
Ścierka do czyszczenia, trykotowa	4/40
Ścierka do czyszczenia, z perkalu	4/39–4/40
Ścierka sorbentowa	4/50
Ścierka z mikrofibry	4/41
Sejf na klucze	1/347
Separator odśrodkowy z elementem filtrującym	4/88
Siatka do zabezpieczania ładunków	1/46
Siatka druciana	3/111–3/112
Siatka na bagaż	1/46
Siatka na kontener	1/46
Siatka ogrodzeniowa	3/111–3/112
Siatka ogrodzeniowa czworokątna	3/111
Siatka okienna	3/117
Siatka sześciokątna	3/111–3/112
Siatka zabezpieczająca	1/46
Siatka zabezpieczająca do przyczep	1/46
Siedzisko	1/328
Silikon w aerozolu	4/17
Siłownik o krótkim skoku	1/32–1/33
Siłownik płaski	1/33
Siłownik podnoszący, uniwersalny	1/32
Siłownik uniwersalny	1/33
Siłownik z drążonym tłokiem	1/33
Sitowy wkład do lejka	1/144
Sitowy wkład lejka ze stali nierdzewnej	1/144
Skarpeta	2/12–2/13
Skarpeta EDS	2/12
Skarpeta funkcjonalna	2/12–2/13
Składany wózek taczkowy	1/19
Składowanie drobnych elementów	1/108, 1/121–1/122
Skobel	3/101, 3/105
Skrzynka aluminiowa, seria A	1/135
Skrzynka aluminiowa, seria B	1/135
Skrzynka aluminiowa, seria C	1/136
Skrzynka aluminiowa, seria D	1/136
Skrzynka asortymentowa	1/102–1/103, 4/93, 1/104–1/105
Skrzynka awaryjna na klucze	1/345
Skrzynka do układania w stosy	1/74–1/79
Skrzynka do uporządkowanego przechowywania elementów	1/104–1/105
Skrzynka magazynowa	1/88–1/91, 1/69–1/71, 1/60–1/66
Skrzynka na klucze	1/347
Skrzynka na klucze z zamkiem liczbowym	1/347
Skrzynka narzędziowa	1/107, 1/134
Skrzynka narzędziowa, z blachy stalowej	1/134
Skrzynka transportowa	1/74–1/91, 1/95, 1/137
Skrzynka transportowa do układania w stosy	1/74–1/79
Skrzynka wielofunkcyjna	1/107

Skrzynka z metalu lekkiego	1/137	Śruba z gniazdem sześciokątnym DIN 912	3/8, 3/30–3/32	System składowania drobnych elementów	1/108
Skrzynki narzędziowe	1/123–1/126, 1/131–1/134	Śruba z łbem sześciokątnym DIN 933	3/34–3/36, 3/8	System tabliczek opisowych na drzwi	1/330
Ślizg krawędziowy	1/53	Śruba z łbem sześciokątnym do drewna DIN 571	3/23–3/24	System transportowy do dużych obciążeń	1/24–1/25
Ślizgacz	1/212	Śruba z łbem sześciokątnym z nakrętką DIN 601 (norma porównywalna) ..	3/26–3/27	Systemy płyt otworowych	1/218
Ślizgacz grzybkowy, do krzesel roboczych	1/212	Śruba z łbem sześciokątnym z trzpieniem DIN 931	3/32–3/33	Szafa	1/292–1/293, 1/233
Śłupek	1/268	Śruba z łbem talerzowym	3/71	Szafa na dokumenty	1/292–1/293
Śłupek odgradzający	1/268	Śruba z łbem walcowym DIN 912	3/30–3/32, 3/8	Szafa biurowa	1/293,
Smar do dużych obciążeń	4/21	Śruba z łbem wpuszczanym DIN 7991	3/48	Szafka dzielona	1/184
Smar uniwersalny	4/22–4/23	Śruba z łbem wpuszczanym DIN 965	3/38–3/39	Szafka na klucze	1/347,
Smar w aerozolu	4/24	Śruba zamkowa DIN 603	3/29–3/30	Szafka na materiały	1/233
Smar w aerozolu do łańcuchów	4/22	Śruba zamkowa DIN 603 (norma porównywalna)	3/28–3/29	Szafka na ubrania	1/184
Smarownica	4/23	Śruba zamkowa z nakrętką DIN 603 (podobne)	3/28–3/29	Szafka narzędziowa	1/233
Sorbent	4/48–4/50	Stacja filtrująca	4/87	Szafka odzieżowa	1/184
Sorbenty oleju	4/50, 4/48–4/49	Stacja przetwarzania odpadów	1/153	Szafka skrytkowa	1/106
Specjalna taśma maskująca	4/11	Stacja uzdatniania	4/90, 4/87	Szafka ubraniowa	1/184
Specjalny środek czyszczący	4/35	Zespół przygotowania sprężonego powietrza	4/90	Szafka ubraniowa mała	1/184
Spodnie	2/25–2/26, 2/31–2/38, 2/43–2/45, 2/47, 2/56–2/57, 2/64–2/65	Standardowy stół warsztatowy	1/238	Szczotka	1/174
Spodnie bermudy	2/38,	Stelaż rozwijarki	1/247, 1/249	Szczotka dekarcka	1/173
Spodnie chroniące przed niekorzystnymi warunkami atmosferycznymi	2/25–2/26	Stojak do parkowania	1/269	Szczotka do baniek, HACCP	1/174
Spodnie chroniące przed przecięciem	2/56–2/57	Stojak na prospekty	1/223	Szczotka do mas bitumicznych	1/173
Spodnie damskie	2/43–2/44	Stojak na ręcznik papierowy	4/45	Szczotka do smoły	1/173
Spodnie do pasa, damskie	2/43–2/44	Stojak na worek na śmieci	1/152	Szczotka do sufitów	1/173
Spodnie do pasa, dziecięce	2/45	Stojak regałowy	1/67–1/68	Szczotka do szorowania na trzonku	1/174
Spodnie do prac spawalniczych	2/64–2/65	Stojak rowerowy	1/269	Szczotka do szorowania, HACCP	1/175
Spodnie dziecięce	2/45	Stojak stołowy	1/338–1/339, 1/341	Szczotka dopuszczona do kontaktu z żywnością	1/174
Spodnie ochronne dla pracowników leśnictwa	2/56–2/57	Stół	1/315–1/316, 1/290, 1/314	Szczotka ręczna z długą rękojeścią, HACCP	1/174
Spodnie ogrodnicze	2/31–2/33, 2/56, 2/45, 2/65	Stół dla gości	1/317	Szczotka ręczna, HACCP	1/174
Spodnie ogrodnicze, dziecięce	2/45	Stół dostawiany	1/290	Szczotka wycierak	1/173
Spodnie przeciwdeszczowe	2/25–2/26	Stół konferencyjny	1/315–1/317	Szczotka wycierak do dużych pomieszczeń, HACCP	1/177
Spodnie robocze	2/32–2/38, 2/44–2/45, 2/47, 2/57, 2/31, 2/56, 2/25–2/26, 2/64, 2/43, 2/65	Stół podnośny	1/7–1/9	Szczotka wycierak do glazury	1/177, 1/173
Spodnie robocze damskie	2/43–2/44	Stół podnośny dwunożycowy	1/8	Szczotka wycierak, HACCP	1/175
Spodnie robocze, dziecięce	2/45	Stół podnośny nożycowy	1/9, 1/7–1/8	Szczypce	4/79
Spodnie spawalnicze ogrodnicze	2/65	Stół uniwersalny	1/314–1/315	Szczypce do mocowania	4/79
Sprężone powietrze	4/86,	Stół warsztatowy	1/239–1/242, 1/257	Szczypce do opasek zaciskowych z dwoma uchami	4/79
Sprężone powietrze w aerozolu	4/19	Stół warsztatowy z szufladami i szafkami	1/239–1/242	Szczypce łączące do taśm	1/248–1/249
Spryskiwacz ciśnieniowy	4/25	Stół warsztatowy, łączony	1/239–1/242	Szczypce łączące do taśm tworzywa sztucznego	1/248
Środek chłodząco-smarujący	4/28	Stół warsztatowy, składany	1/243	Szczypce mocujące do opasek zaciskowych z dwoma uchami	4/79
Środek chłodząco-smarujący, wysokowydajny	4/28	Stół wielofunkcyjny	1/314–1/315	Szeka	3/124–3/125
Środek do czyszczenia hamulców	4/34	Stół z rur stalowych	1/314–1/315	Szeka, norma porównywalna z DIN 82101	3/125
Środek do czyszczenia stali nierdzewnej ..	4/35,	Stół z rur stalowych, w kolorze szarym, trapezowy	1/314–1/315	Sześciokątna nakrętka kołpakowa DIN 1587	3/42
Środek do czyszczenia, do zastosowań przemysłowych	4/35	Stołek barowy	1/326	Sześciokątna nakrętka łącząca	3/54
Środek do gruntowania w aerozolu	4/14	Stoły barowe	1/338–1/339, 1/341	Sześciokątna nakrętka złączkowa	4/114
Środek do lokalizowania nieszczelności	4/19,20	Stoły warsztatowe	1/238, 1/243	Sznur okrągły	4/135–4/136
Środek do mycia rąk	4/31	Stopa podporowa	3/108	Sznur uszczelniający	4/136,
Śruba budowlana	3/51	Stopień roboczy	1/267	Szorty	2/37–2/38
Śruba calowa	3/8–3/9	Stożkowe gniazdo smarowe DIN 71412	3/13, 3/50	Szufelka	1/173
Śruba do Eternitu®	3/23	Sweter	2/20	Szufelka blaszana do zamiatania	1/172–1/173, 1/175
Śruba do konstrukcji drewnianych	3/71–3/72	Sweter troyer	2/20	Szufelka do węgla, metalowa	1/172
Śruba do zawiasów taśmowych	3/63	Sworzeń śrubowy	3/53, 3/56	Szufelka do zamiatania	1/173,
Śruba dwugwintowa	3/53, 3/56	Czujnik dymu	1/275	Szufelka do zamiatania, HACCP	1/175
Śruba dystansowa	3/52	System dozujący	2/126	Szufelka do zamiatania, metalowa	1/172–1/173
Śruba fasadowa	3/56	System napelniający	1/145	Szufelka z miotłą, stojąca	1/173
Śruba Fermacell	3/59	System płyt otworowych	1/218	Szufla	1/172
Śruba kotwiąca	3/82–3/87, 3/89–3/91	System płyt szczelinowych	1/217	Szufla do węgla	1/172
Śruba motylkowa DIN 316	3/22	System regałów	3/2–3/3	Szuflada	1/111, 1/129, 1/238
Śruba pierścieniowa	3/14	System regałów magazynowych	3/2–3/3	Szuflada LS	1/129
Śruba pierścieniowa DIN 580	3/25	System ścienny z panelami informacyjnymi	1/342,	Szuflada podwieszana	1/238
Śruba rzymska DIN 1480	3/124	System segregacji odpadów	1/152, 1/155	Szuflada wisząca	1/238
Śruba rzymska, norma porównywalna z DIN 1390	3/124			Szybka	1/345
Śruba wielofunkcyjna	3/5			Szybka przezroczysta	1/93
				Szybka szklana	1/345

Szybkozłącze 4/120–4/121, 4/117–4/119, 4/122	
Szybkozłącze bezpieczne.....	4/120–4/121
Szybkozłącze łamane.....	4/122
Szyna do prezentacji materiałów.....	1/223
Szyna do prezentacji materiałów perfo ...	1/223
Szyna metalowa.....	1/59
Szyna metalowa do pojemnika magazynowo-	
wego.....	1/57
Szyna mocująca do pojemnika	
magazynowego.....	1/222
Szyna zaciskowa.....	1/337

T

Tablica informacyjna.....	1/331, 1/340	
Tablica informacyjna, korkowa.....	1/331	
Tablica informacyjna, tekstylina.....	1/331	
Tablica kątowna.....	1/279	
Tablica magnetyczna.....	1/56, 1/331–1/332,	1/336, 1/343
Tablica magnetyczna Whiteboard.....	1/331–1/332	
Tablica ogłoszeń.....	1/340	
Tablica szkleniowa.....	1/217	
Tablica tekstylina.....	1/331	
Tablica z otworami.....	1/218	
Tabliczka.....	1/278–1/279, 1/281, 1/284–1/285	
Tabliczka „Droga ewakuacyjna”.....	1/276–1/279	
Tabliczka informacyjna.....	1/279, 1/281,	1/284–1/285
Tabliczka w kształcie chorągiewki.....	1/279	
Tabliczki opisowe na drzwi, z tworzywa		
sztucznego.....	1/330	
Tabliczki wtykane.....	1/330	
Taboret.....	1/192, 1/191, 1/326, 1/328	
Taboret barowy.....	1/326	
Taboret na rolkach.....	1/328	
Taboret obrotowy.....	1/191	
Taboret obrotowy, z podparciem		
dla nóg.....	1/191	
Taboret roboczy.....	1/191–1/193	
Taboret z płaskowników.....	1/191	
Taboret na kółkach.....	1/193	
Taboret ze ślizgaczami.....	1/192	
Taboret ze ślizgaczami i podparciem		
dla nóg.....	1/193	
Tapicerka.....	1/215, 1/206, 1/214	
Tapicerka do krzesła.....	1/214–1/215, 1/206	
Tapicerka do krzesła roboczego.....	1/206	
Tapicerka tekstylina.....	1/206	
Tapicerka z pianki.....	1/206	
Tapicerka z pianki integralnej.....	1/206	
Tapicerki.....	1/214	
Wspornik sufitowy.....	4/117	
Taśma.....	4/10–4/11	
Taśma aluminiowa.....	4/9	
Taśma antypoślizgowa.....	4/12	
Taśma do automatycznych urządzeń do		
opasywania.....	1/247, 1/250–1/251	
Taśma do gipsowania.....	4/8	
Taśma do opasywania.....	1/250–1/251,	1/246–1/247, 4/80
Taśma do opasywania Bandimex-Bandit... 4/80		
Taśma do opasywania PET.....	1/247	
Taśma do prac naprawczych.....	4/7	
Taśma do wiechy.....	3/106	
Taśma do znakowania podłóg.....	4/12	
Taśma elektroizolacyjna.....	4/8	
Taśma gumowa.....	4/135	
Taśma izolacyjna.....	4/8–4/9, 4/7	
Taśma izolacyjna do dachu i paraizolacji....	4/9	
Taśma klejąca.....	4/3–4/9, 4/12, 4/10–4/11	

Taśma klejąca antypoślizgowa.....	4/12	
Taśma klejąca do pakowania.....	4/4–4/6	
Taśma klejąca do paraizolacji.....	4/9	
Taśma klejąca na nośniku z pianki.....	4/3	
Taśma klejąca na nośniku z tkaniny.....	4/7	
Taśma klejąca z akrylową substancją		
klejącą.....	4/4	
Taśma klejąca na nośniku z włókniny.....	4/3	
Taśma klejąca z PVC.....	4/8	
Taśma klejąca z włókna ciągłego.....	4/7	
Taśma klejąca, dwustronna.....	4/3, 4/11, 4/4	
Taśma klejąca, na nośniku z aluminium.....	4/9	
Taśma klejąca, zabezpieczająca.....	4/12	
Taśma krepowana.....	4/6	
Taśma magnetyczna.....	1/336, 1/56	
Taśma magnetyczna przylepna.....	1/56,	1/336–1/337
Taśma maskująca.....	4/8, 4/11	
Taśma metalowa.....	1/337	
Taśma na nośniku z poliestru.....	1/245	
Taśma na nośniku z polipropylenu.....	1/247,	1/247, 249, 1/248–1/249, 1/246
Taśma na nośniku z tworzywa sztucznego		
.....	1/246, 248, 1/246–1/248, , 248, 1/247	
Taśma na obejmę ślimakowe.....	4/80	
Taśma na obejmę ślimakowe, bezkońcowa 4/80		
Taśma opakowaniowa.....	4/80, 4/4–4/6	
Taśma opakowaniowa Bandimex-Bandit... 4/80		
Taśma ostrzegawcza do znakowania.....	4/8	
Taśma perforowana.....	3/106	
Taśma poliesterowa.....	1/244–1/245	
Taśma poliesterowa do opasywania,		
klejona.....	1/244	
Taśma poliesterowa do opasywania,		
tkana.....	1/245	
Taśma samozgrzewająca.....	4/7	
Taśma SBR.....	4/135	
Taśma ściągająca.....	3/106	
Taśma stalowa.....	1/250	
Taśma stalowa do opasywania.....	1/250	
Taśma stalowa do opasywania,		
niewplekana.....	1/250	
Taśma stalowa do opasywania,		
zapakowana.....	1/251	
Taśma teflonowa do uszczelniania		
gwintów.....	4/30	
Taśma uszczelniająca.....	4/7, 4/9, 4/123	
Taśma uszczelniająca do gwintów.....	4/30	
Taśma uszczelniająca EPDM.....	4/133–4/134	
Taśma uszczelniająca PTFE.....	4/123	
Taśma uszczelniająca SBR.....	4/135	
Taśma usztywniająca do konstrukcji		
dachowych.....	3/106	
Taśma uziemiająca.....	3/116	
Taśma z kauczuku komórkowego		
.....	4/133–4/134	
Taśma z tworzywa sztucznego		
.....	1/247, 1/247, 249	
Taśma z tworzywa sztucznego do		
opasywania.....	1/247	
Taśma zabezpieczająca.....	4/12	
Taśma ze stali nierdzewnej.....	4/80	
Taśma ze stali nierdzewnej		
Bandimex-Bandit.....	4/80	
Taśmy magnetyczne Magnetoflex.....	1/336	
Teczka do wpinania dokumentów.....	1/343	
tesa®.....	4/10–4/12	
tesafix®.....	4/11	
tesakrepp®.....	4/11	
tesapack®.....	4/10	
Test na obecność bakterii.....	4/29	
Test na obecność nitylu.....	4/29	
Test wartości pH.....	4/29	

Tłumik.....	4/123	
Tłumik drgań.....	4/123	
Tłumik hałasu.....	4/116	
Transporter podnośnikowy.....	1/10	
TRICOFLEX wąż.....	4/53, 4/105,	4/72, 4/106–4/107
TRICOFLEX wąż do powietrza.....	4/106–4/107	
TRICOFLEX wąż do sprężonego		
powietrza.....	4/106–4/107	
TRICOFLEX wąż do wody.....	4/53, 4/72	
TRICOFLEX wąż do wody pitnej.....	4/72	
TRICOFLEX wąż uniwersalny.....	4/105	
Trójnik.....	4/86	
Trójnik typu T.....	4/102, 4/115	
Trzonek.....	1/177, 1/180, 1/170	
Trzonek chromowany.....	1/180	
Trzonek do miotły.....	1/170	
Trzonek do narzędzi.....	1/170	
Trzonek drewniany.....	1/170	
Trzonek z włókna szklanego, HACCP.....	1/177	
Trzpień gwintowany DIN 913.....	3/7	
Trzpień gwintowany DIN 914.....	3/7	
Trzpień gwintowany DIN 915.....	3/7	
Trzpień gwintowany DIN 916.....	3/7	
Trzpień mocujący, z wąską płytką		
podstawy.....	1/219	
T-shirt.....	2/27, 2/30, 2/56, 2/28	
T-shirt funkcyjny.....	2/30	
Tuleja kotwy.....	3/78, 3/76, 3/79	
Tuleja mocowana w podłożu.....	3/108–3/109	
Tuleja rozprężna zaciskana		
DIN 1481/ISO 8752.....	3/11	
Tuleja siatkowa.....	3/78	
Tuleja siatkowa z tworzywa sztucznego....	3/78	
Tuleja z gwintem wewnętrznym.....	3/76, 3/79	
Tulejka.....	4/112–4/114, 1/247–248,	248–249, 4/118, 4/122
Tulejka do węża.....	4/113–4/114, 4/118, 4/122	
Tulejka dystansowa.....	3/54	
Tulejka łącząca.....	3/54	
Tulejka wtykowa.....	4/118, 4/122	
Tulejki.....	1/249	

U

Ubranie ochronne.....	2/52–2/54
Uchwyt.....	2/85
Uchwyt 6-częściowy, z szeroką płytką	
podstawy.....	1/221
Uchwyt cylindryczny.....	4/150
Uchwyt do beczek.....	1/6
Uchwyt do mocowania na ścianie	
.....	1/338–1/339, 4/44, 1/341–1/342
Uchwyt do mocowania węży 1/225, 4/81, 4/83,	
Uchwyt do mopa.....	1/179
Uchwyt do mopa sznurkowego.....	1/179
Uchwyt do parkowania rowerów.....	1/269
Uchwyt do rur, z szeroką płytką	
podstawy.....	1/221
Uchwyt do transportu beczek.....	1/6
Uchwyt do woreczków na odpady	
higieniczne.....	1/190
Uchwyt do wózka taczkowego.....	1/17
Uchwyt do wózków Variofit.....	1/19
Uchwyt dźwigniowy zaworu kulowego....	4/76
Uchwyt gwiadzowy.....	4/147–4/148
Uchwyt hełmu.....	2/91
Uchwyt kablowy.....	1/224
Uchwyt krzyżowy.....	4/148–4/149
Uchwyt magnetyczny.....	1/220, 1/237

Uchwyt magnetyczny, do lampy do oświetlania miejsc pracy.....	1/237	Waga platformowa.....	1/256	Wąż z PVC, wzmocniony tkaniną, w zestawie.....	4/108
Uchwyt metalowy na trzonek.....	1/170	Walizka aluminiowa.....	1/135–1/136	Wazelina specjalna.....	4/24
Uchwyt na etykiety.....	1/56, 1/337	Walizka asortymentowa.....	1/131, 1/129–1/130, 3/10, 3/102–1/103, 1/105–1/106, 3/11, 3/14, 3/17, 1/115–1/121, 3/4–3/9, 3/12–3/13, 3/15–3/16, 1/104, 1/57–1/66	Wbijak do wbijanych podstaw słupa.....	3/109
Uchwyt na klucze.....	1/222	Walizka asortymentowa z blachy stalowej.....	1/130–1/131	Wbijana podstawa słupa.....	3/108–3/109
Uchwyt na klucze.....	1/222	Walizka na frezarkę górnoprzecionową.....	1/132	Wciągnik.....	1/39–1/40
Uchwyt na nasadki klucza nasadowego.....	1/222	Walizka i-BOXX.....	1/129	Wciągnik dźwigniowy.....	1/39, 1/39
Uchwyt na piłę.....	1/221	Walizka monterska.....	3/17–3/18, 1/123–1/125, 3/11, 3/14, 1/129, 1/133, 3/4–3/9, 3/12–3/13, 3/15–3/16, 1/105–1/106	Wciągnik elektryczny.....	1/39
Uchwyt na prospekty.....	1/223	Walizka na drobne elementy.....	1/105–1/106	Wciągnik grzechotkowy.....	1/38–1/39
Uchwyt na puszkę.....	1/224	Walizka na elektronarzędzia.....	1/132	Wciągnik linowy.....	1/40, 1/38–1/39
Uchwyt na rolkę.....	4/44–4/45	Walizka na ręczną pilarkę tarczową.....	1/133	Wciągnik linowy z napędem silnikowym.....	1/39
Uchwyt na rolki papieru.....	1/183	Walizka na strugarkę.....	1/132	Wciągnik stalowy.....	1/40
Uchwyt na szczypcę, z szeroką płytką podstawy.....	1/221	Walizka na szlifierkę kątową.....	1/132	Wciągnik uniwersalny.....	1/39–1/40
Uchwyt na wiertła.....	1/222	Walizka na szlifierkę taśmową.....	1/132	Wełna ścierna.....	1/147
Uchwyt na wkrętaki.....	1/222	Walizka na wiertarkę.....	1/132	Wełna stalowa.....	1/147–1/148
Uchwyt na worek na odpady.....	1/151, 1/155, 1/152	Walizka na wyrzynarkę.....	1/132	Wełna ze stali nierdzewnej.....	1/147–1/148
Uchwyt na worki na śmieci.....	1/151, 1/225, 1/155	Walizka narzędziowa.....	1/133	Wiadro.....	1/156, 1/182, 1/178, 1/181
Uchwyt narzędziowy.....	1/221–1/222	Walizka narzędziowa z metalu lekkiego.....	1/137	Wiadro budowlane.....	1/156
Uchwyt nieckowy do skrzynek transportowych.....	1/80	Walizka serwisowa.....	1/123–1/125	Wiadro do mycia.....	1/178
Uchwyt obły.....	4/150	Walizka wielofunkcyjna.....	1/125–1/126	Wiadro do sprzątania.....	1/178
Uchwyt okrągły, z szeroką płytką podstawy.....	1/220	Walizka z blachy stalowej.....	3/4–3/9, 3/11–3/18	Wiadro na odpady.....	1/153, 1/156–1/157
Uchwyt ścienny.....	1/341–1/342	Ręcznik papierowy Walki-Soft.....	4/43	Wibroizolator do maszyn.....	4/137–4/146
Uchwyt ścienny do paneli informacyjnych.....	1/338–1/339, 1/341–1/342	Wąż.....	1/34, 4/51–4/54, 4/67, 4/71–4/72, 4/84, 4/102–4/107, 4/109–4/110	Wibroizolator EFFBE.....	4/137–4/138
Uchwyt ścienny do węża.....	4/83, 4/81–4/82	Wąż APD.....	4/106, 4/104	Wibroizolator metalowo-gumowy.....	4/139–4/146
Uchwyt składany.....	1/180	Wąż APD z PVC.....	4/106, 4/104	Wielokrążek łańcuchowy.....	1/38
Uchwyt stały.....	1/225	Wąż budowlany, płaski.....	4/67	Wielokrążek linowy.....	1/38
Uchwyt stołowy i ścienny.....	1/339	Wąż ciśnieniowy.....	4/54	Wielokrążek z kołami zębatymi czołowymi.....	1/38
Uchwyt trzonka.....	1/170	Wąż do gorącej wody.....	4/71	Wiertło.....	3/17
Uchwyt uniwersalny.....	1/217	Wąż do pary.....	4/71	Wiertło HSS DIN 338.....	3/17
Uchwyt uniwersalny, z szeroką płytką podstawy.....	1/221	Wąż do pary nasyconej.....	4/71	Wieszak na czasopisma.....	1/108–1/110, 1/112–1/114, 1/125
Uchwyt w kształcie litery U, z szeroką płytką podstawy.....	1/220	Wąż do powietrza.....	4/84, 4/105–4/107	Wieszak na czasopisma z parą uchwytów.....	1/224
Uchwyt zaciskowy, z łącznikami z tworzywa sztucznego.....	1/224	Wąż do sprężonego powietrza.....	4/108, 4/84, 4/105, 4/109–4/110, 4/102–4/103, 4/106–4/107	Wiórki do bezpyłowego zamiatania, nasączone olejem.....	4/48
Uchwyt zamienny.....	1/17, 1/19	Wąż do wody.....	4/51, 4/54, 4/67, 4/52, 4/72, 4/53, 4/71	Wiórki do bezpyłowego zamiatania, nasączone woskiem.....	4/48
Uchwyt, z szeroką płytką podstawy.....	1/220	Wąż do wody pitnej.....	4/72	Wióry.....	4/48–4/49
Urządzenie do łączenia taśmy.....	1/250, 1/248–1/249, 1/247	Waż elastyczny.....	4/54	Wióry do zamiatania.....	4/48–4/49
Urządzenie do opasywania taśmą stalową.....	1/250	Waż elastyczny (harmonijka) do lejka do beczek.....	1/143	Wióry stalowe.....	1/148
Urządzenie do opasywania taśmą z tworzywa sztucznego.....	1/246, 248, 248	Waż EPDM.....	4/52	Wkład.....	3/77
Urządzenie pomiarowe.....	1/34	Waż hydrauliczny.....	1/34	Wkład chemiczny.....	3/77
Urządzenie ręczne do folii stretch.....	1/251–1/252	Waż ochronny.....	1/53	Wkład do pojemników Insetbox.....	1/126
Urządzenie transportowe.....	1/6	Waż ochronny SLIP.....	1/53	Wkład do pokrywy L-BOXX.....	1/127
Uszczelka z tworzywa sztucznego.....	3/25	Waż płaski.....	4/67	Wkład do skrzynek.....	1/101
Uszczelnienie.....	4/135–4/136, 4/56–4/57, 4/75	Waż pneumatyczny.....	4/109–4/110, 4/102–4/103	Wkład do skrzynek i pojemników.....	1/93–1/94
		Waż podwójny.....	4/103	Wkład do skrzynek transportowych.....	1/101
		Waż silikonowy.....	4/104	Wkład do szuflad.....	3/2–3/3
		Waż sorpcyjny do oleju.....	4/50	Wkład do szuflady.....	1/121–1/122
		Waż spiralny.....	4/109–4/110	Wkład korytkowy, z tworzywa sztucznego.....	1/242
		Waż spożywczy.....	4/71, 4/104	Wkład na drobne elementy do walizek L-BOXX 102.....	1/127
		Waż spożywczy APD.....	4/104	Wkład na drobne elementy do walizek L-BOXX 136 i LS BOXX.....	1/127
		Waż ssący.....	4/54	Wkład na narzędzia do wieka.....	1/128
		Waż standardowy.....	4/108	Wkład piankowy.....	1/138
		Waż uniwersalny.....	4/52–4/53, 4/105, 4/67	Wkład reakcyjny.....	3/77
		Waż warsztatowy.....	4/109	Wkład sitowy.....	1/144
		Waż wielofunkcyjny.....	4/105	Wkład szufladowy.....	3/2–3/3
		Waż wielozadaniowy.....	4/52–4/53, 4/105	Wkład z przegrodami, z tworzywa sztucznego.....	1/242
		Waż wzmocniony tkaniną.....	4/106, 4/108	Wkład ze skośnym dnem.....	3/2
		Waż wzmocniony tkaniną, w zestawie.....	4/108	Wkładka gwintowa (norma porównywalna DIN 7965).....	3/54
		Waż z pełnej gumy.....	4/108	Wkładka termiczna do L-BOXX 374.....	1/128
		Waż z poliamidu.....	4/102–4/103	Wkłady z tworzywa sztucznego.....	1/130–1/131
		Waż z PVC.....	4/108, 4/104, 4/106	Wkręcana podstawa słupa.....	3/109
		Waż z PVC, wzmocniony tkaniną.....	4/108	Wkręt do konstrukcji tarasowych.....	3/72
				Wkręt do płyt wiórowych.....	3/60–3/70
				Wkręt farmerski.....	3/55

Waga.....	1/42, 1/256
Waga cyfrowa.....	1/42
Waga do paczek.....	1/256
Waga dźwigowa.....	1/42
Waga dźwigowa ze zdalnym sterowaniem.....	1/43

Wkręt kluczowy DIN 571	3/23–3/24	Wózek transportowy z uchwytem do pchania	1/14–1/15, 1/11, 1/13	Zacisk śrubowy do lampy do oświetlania miejsc pracy	1/237
Wkręt regulacyjny	3/52	Wózek transportowy ze składanym uchwytem	1/13, 1/15	Zaciskowa opaska taśmowa	4/77–4/79
Wkręt z łożem soczewkowym DIN 7985	3/47, 3/13	Wózek transportowy, aluminiowy	1/15	Zakładka indeksująca z tworzywa sztucznego	1/338–1/339, 1/341–1/342
Wkręty do ościeżnic okiennych	3/57	Wózek transportowy, ze składanym uchwytem	1/11, 1/13	Zamek cylindryczny	1/137
Wkręty do parapetów okiennych	3/56–3/57	Wózek z rur stalowych	1/11, 1/13	Zamek cylindryczny do skrzynki aluminiowych	1/137
Wkręty do systemów suchej zabudowy	3/58–3/59	Wózki podnośnikowe	1/2–1/5	Zamek zamienny	1/137
Wkręty samowierzące DIN 7504	3/43–3/45, 3/11	Wskaźnik ciśnienia	1/34	Zamienna guma do podnośnika przysawkowego	1/35
Włóknina ochronna na podłogę	1/164	Wspornik	4/89	Zamienna rolka nośna	1/25
Wolnostojąca drabina szczeblowa	1/264	Wspornik do montażu na ścianie	4/117	Zamienna szuflada do magazynku szufladowego	1/111, 1/114
Woreczki na odpady higieniczne	1/190	Wspornik montażowy	4/117	Zamienne koło pneumatyczne	1/17
Worek do kosza na odpady	1/160	Wspornik multifix	4/89	Zamiennik terpentyny	4/38
Worek do styropianu	1/154, 1/63	Wspornik siatki ogrodzeniowej	3/108	Zamienny pierścień gumowy	4/86
Worek do utylizacji azbestu	1/165	Wspornik słupka	3/108	Zamienny pierścień uszczelniający	4/86
Worek na azbest	1/165	Wspornik sufitowy	4/117	Zamknięcie	1/96
Worek na materiały sypkie	1/165	Wtyk	4/98	Zamknięcie ścianki działowej	1/53, 1/71
Worek na odpady	1/161–1/162, 1/190	Wtykowe złącze redukcyjne	4/97	Zapasowa rolka nośna	1/25
Worek na płyty	1/165	Wycierak do ścierania tablicy	1/333	Zapinka do taśmy poliestrowej	1/245
Worek na śmieci	1/161–1/162, 1/160, 1/154, ,	Wycierak do tablicy Whiteboard	1/333	Zapinka	1/247, 1/247–248, , 248–249
Worek na śmieci do wiadra	1/160	Pistolet wydmuchowy dużej mocy	4/124–4/125	Zapinka do taśmy poliestrowej	1/245
Worek PE	1/154, ,	Wyjście	1/279	Zapinki	1/248–1/249, 1/247, 1/247, 1/247–248, , 248–249, 1/248–1/249
Worek PE na odpady	1/163	Znak ratunkowy „Wyjście awaryjne”	1/278	Zapinki do taśm	1/247, 1/247–248, , 248–249, 1/248–1/249
Worek plastikowy	1/163	Znak ratunkowy „Wyjście awaryjne z lewej”	1/276–1/277	Zapinki metalowe	1/246
Worek z fałdami bocznymi	1/154, ,	Znak ratunkowy „Wyjście awaryjne z prawej”	1/276–1/277	Zaprawa iniekcyjna	3/79–3/80
Worek z tworzywa sztucznego	1/154, ,	Wymienna szybka do awaryjnej skrzynki na klucze	1/345	Zaprawa montażowa	3/79–3/80, 3/77
Worki big bag	1/165	Wyposażenie dodatkowe do gwoździarek pneumatycznych	3/98	Zaprawa specjalna	3/77, 3/79–3/80
Worki transportowe	1/165	Wyposażenie dodatkowe do regałów	1/56, 1/336–1/337	Zaprawa wiążąca	3/79–3/80, 3/77
Wosk antykorozyjny	4/14	Wyposażenie dodatkowe do siatek na kontenery	1/47	ZARGES-Box	1/137
Wózek do sprzątania	1/178, 1/182, ,	Wyposażenie dodatkowe do tablic	1/333	Żarówka zamienna, do lampy do oświetlania miejsc pracy	1/237
Wózek do sprzątania podwójny z prasą do wyciskania mopa, chrom	1/181	Wyposażenie dodatkowe do taśm na obejmę ślimakowe bezkońcowe	4/80	Żarówka, do lampy do oświetlania miejsc pracy	1/237
Wózek do sprzątania podwójny, chrom	1/181	Wyposażenie dodatkowe do wciągnika	1/40	Zaślepka	4/57, 4/74, 4/69, 4/114, 4/85
Wózek do sprzątania podwójny, chromowany	1/182	Wyposażenie zakładów	1/218	Zaślepka końcowa	4/114
Wózek do sprzątania pojedynczy	1/181–1/182	Wysięgnik do wciągnika	1/40	Zaślepka zamykająca	4/114
Wózek do sprzątania pojedynczy, z prasą do wyciskania mopa	1/181	Wysokowydajny olej chłodząco-smarujący	4/28	Zatyczki do uszu	2/122–2/124, 2/126–2/130
Wózek do sprzątania pojedynczy, z tworzywa sztucznego	1/181	Wywieszka	1/340	Zatyczki ochronne do uszu	2/122–2/124, 2/126–2/130, 2/121
Wózek do worków	1/16–1/18, 1/20, ,			Zawieszanie dźwigowe	1/44–1/45
Wózek magazynowy	1/11, 1/13			Zawieszanie okrągłe	1/44–1/45
Wózek na odpady	1/182			Zawieszka do kluczy	1/346
Wózek piętrowy	1/14, 1/12			Zawlecza DIN 11023 (norma porównywalna)	3/50
Wózek platformowy	1/15, 1/11–1/14			Zawlecza DIN 94	3/6, 3/19
Wózek podnośny	1/10			Zawlecza składana DIN 11023 (norma porównywalna)	3/14, 3/50
Wózek rolkowy	1/38			Zawlecza sprężynowa DIN 11024	3/50, 3/14
Wózek rolkowy do dużych obciążeń	1/22–1/23, 1/25, ,			Zawlecza sprężynowa DIN 11024 (norma porównywalna)	3/49, 3/14
Wózek serwisowy	1/14			Zawór	4/66, 4/70, 4/76, 4/101
Wózek stołowy	1/12, 1/14			Zawór dławiąco-zwrotny	4/99–4/100
Wózek stołowy z uchwytem	1/12			Zawór dławiący	4/99–4/100
Wózek suwnicowy	1/38			Zawór dwudrożny	4/61
Wózek taczkowy	1/20, 1/16–1/19			Zawór kulowy	4/76
Wózek taczkowy aluminiowy	1/19			Zawór odcinający	4/70, 4/101, 4/76
Wózek taczkowy do przewożenia skrzynek	1/16–1/20			Zawór pompy	4/66
Wózek taczkowy do transportu po schodach	1/18			Zawór przejściowy	4/66
Wózek taczkowy do ustawiania w stos	1/16–1/20			Zawór spustowy	1/141
Wózek taczkowy do ustawiania w stos, aluminiowy	1/17			Zawór spustowy ze złączką gwintowaną	1/141
Wózek taczkowy z rur stalowych	1/16–1/20			Zawór stopowy	4/66
Wózek taczkowy z rur stalowych, składany	1/17			Zawór York	4/66
Wózek taczkowy, aluminiowy	1/17, 1/20, ,			Zdalne sterowanie	1/43
Wózek taczkowy, składany	1/19			Zdalne sterowanie radiowe	1/43
Wózek transportowy	1/11–1/14, 1/22–1/25, ,			Zdalne sterowanie wagi	1/43
	1/94, 1/21, 1/2–1/5, 1/15			Żeliwo ciągliwe	4/85
				Zespół przygotowania sprężonego powietrza	4/87, 4/90

Z

Zabezpieczanie ładunków	1/44–1/52
Zabezpieczenie narożników	1/52
Zabezpieczenie przed przecięciem	2/58
Zacisk do belki nośnej	1/40
Zacisk do węża	4/86–4/87, 4/79, 4/77, 3/17, 4/78
Zacisk kabłąkowy bezpieczny do liny, norma porównywalna z EN 13411-5 ...	3/119
Zacisk kabłąkowy do liny	3/119
Zacisk kabłąkowy do liny, norma porównywalna z DIN 741	3/118
Zacisk uniwersalny	1/250
Zacisk narzędziowy, podwójny, z szeroką płytką podstawy	1/220
Zacisk narzędziowy, pojedynczy, z wąską płytką podstawy	1/220
Zacisk nośny	1/40
Zacisk podwójny płaski Duplex	3/119
Zacisk pojedynczy płaski Simplex	3/119
Zacisk śrubowy	1/237

Zestaw do czyszczenia tablic Whiteboard	1/333	Złącze GEKA® plus, do węży ssących i wysokociśnieniowych.....	4/59	Znak ostrzegawczy	1/286–1/287
Zestaw do opasywania	1/248–1/249, 1/246, 1/244, 1/247	Złącze gwintowane	4/55–4/56, 4/64–4/65, 4/85	Znak ostrzegawczy „Ogólny znak ostrzegawczy”	1/286
Zestaw do opasywania taśmą	1/246	Złącze gwintowane do węża	4/64	Znak ostrzegawczy „Ostrzeżenie przed gorącą powierzchnią”	1/287
Zestaw do opasywania taśmą poliesterową	1/244, 1/246	Złącze gwintowane kątowe	4/65	Znak ostrzegawczy „Ostrzeżenie przed materiałami łatwopalnymi”	1/286
Zestaw do opasywania taśmą poliesterową, z rozwijarką na kółkach	1/244	Złącze kątowe do węża	4/101, 4/58	Znak ostrzegawczy „Ostrzeżenie przed niebezpiecznym napięciem elektrycznym”	1/287
Zestaw do opasywania taśmą stalową....	1/249	Złącze kątowe wkręcane	4/94–4/95	Znak ostrzegawczy „Ostrzeżenie przed wciągnięciem ręki”	1/287
Zestaw do opasywania taśmą z tworzywa sztucznego.....	1/246–1/247	Złącze kątowe wtykowe z gwintem	4/94–4/95	Znak ostrzegawczy „Ostrzeżenie przed substancjami toksycznymi”	1/286
Zestaw do opasywania taśmą, z rozwijarką na kółkach.....	1/244	Złącze kłowe	4/85	Znak ostrzegawczy „Ostrzeżenie przed substancjami żrącymi”	1/286
Zestaw do węża	1/139	Złącze końcowe	4/85	Znak ostrzegawczy „Ostrzeżenie przed wózkami transportowymi”	1/286
Zestaw do węża do sprężonego powietrza	4/109	Złącze śrubowe wtykowe L.....	4/94–4/95	Znak ostrzegawczy „Ryzyko skażenia rąk”	1/287
Zestaw do węża pneumatycznego	4/109	Złącze śrubowe wtykowe T.....	4/96	Znak ratunkowy	1/279–1/280, 1/276–1/278, 1/281, 1/284–1/285
Zestaw do wężu	4/109	Złącze ssawne	4/68	Znak ratunkowy „Droga ewakuacyjna z lewej”	1/277
Zestaw do wycierania, z uchwytem magnetycznym.....	1/179	Złącze stałe	4/68	Znak ratunkowy „Droga ewakuacyjna z lewej” ze strzałką w dół.....	1/276
Zestaw do zabezpieczania ładunków	1/47	Złącze typu STORZ	4/68–4/69	Znak ratunkowy „Droga ewakuacyjna z lewej” ze strzałką w lewo	1/276
Zestaw haków PL 42 (25-częściowy).....	1/226	Złącze typu T do węża	4/102	Znak ratunkowy „Droga ewakuacyjna z lewej” ze strzałką w prawo	1/276
Zestaw haków PL 43 (32-częściowy).....	1/227	Złącze wtykowe ...4/96–4/97, 4/70, 4/101, 4/76	4/97	Znak ratunkowy „Droga ewakuacyjna z lewej” ze strzałką w prawo do góry ...	1/277
Zestaw haków PL 44 (20-częściowy).....	1/227	Złącze wtykowe kątowe	4/97	Znak ratunkowy „Droga ewakuacyjna z lewej” ze strzałką w prawo do góry	1/277
Zestaw kółek do pojemnika na surowce wtórne	1/153	Złącze wtykowe L	4/97	Znak ratunkowy „Droga ewakuacyjna z prawej” ze strzałką do góry lub na wprost	1/276
Zestaw kółek rozporowych	3/96–3/97	Złącze wtykowe T	4/97	Znak ratunkowy „Droga ewakuacyjna z prawej”	1/277
Zestaw kołowy skrętny ...	1/26–1/27, 1/29, 1/31	Złącze wtykowe Y	4/98	Znak ratunkowy „Droga ewakuacyjna z prawej” ze strzałką w prawo	1/276
Zestaw kołowy stały	1/26, 1/30	Złącze wtykowe z gwintem	4/94	Znak ratunkowy „Droga ewakuacyjna z prawej” ze strzałką w prawo do góry	1/277
Zestaw kostek piankowych	1/138	Złącze wtykowe z gwintem zewnętrznym .	4/94	Znak ratunkowy „Droga ewakuacyjna z prawej” ze strzałką w prawo w dół.....	1/277
Zestaw markerów	1/332	Złącze wtykowe z gwintem zewnętrznym L.....	4/95,	Znak ratunkowy „Miejsce zbiórki do ewakuacji”	1/278
Zestaw ostrzy zamiennych, końcówki spiczaste	1/254–1/255	Złącze wtykowe z gwintem zewnętrznym T.....	4/96	Znak ratunkowy „Nosze”	1/280
Zestaw ostrzy zamiennych, końcówki zaokrąglone	1/254–1/255	Złącze z gwintem wewnętrznym	4/56, 4/58, 4/73, 4/85	Znak ratunkowy „Pierwsza pomoc”	1/279
Zestaw ostrzy zamiennych, z wygiętą końcówką.....	1/253	Złącze z gwintem zewnętrznym.....	4/57, 4/59–4/60, 4/74, 4/85	Znak ratunkowy „Pierwsza pomoc” jako znak kątowny/w kształcie chorągiewki	1/279
Zestaw ostrzy zamiennych, zaokrąglonych.....	1/253	Złącze z żeliwa ciągliwego	4/85	Znak ratunkowy „Prysznic bezpieczeństwa”	1/280
Zestaw pierścieni uszczelniających	4/136,	Złącze zamykające	4/117–4/118, 4/120, 4/122, 4/85, 4/119	Znak ratunkowy „Prysznic do przemycania oczu”	1/280
Zestaw PL 30 (11-częściowy).....	1/225	Złączka	1/34, 4/112	Znak ratunkowy „Telefon alarmowy”	1/280
Zestaw PL 31 (15-częściowy).....	1/225	Złączka do konektorów.....	3/15	Znak ratunkowy „Wyjście awaryjne”	1/278
Zestaw PL 33 (20-częściowy).....	1/225	Złączka gwintowana.....	4/112,	Znak ratunkowy „Wyjście awaryjne” (okno ratunkowe)	1/278
Zestaw PL 35 (25-częściowy).....	1/226	Złączka kątowna.....	4/114–4/115	Znak ratunkowy/droga ewakuacyjna	1/278
Zestaw PL 36 (30-częściowy).....	1/226	Złączka podwójna z gwintem.....	4/111–4/112	Znak zakazu.....	1/282–1/283
Zestaw PL 37 (40-częściowy).....	1/226	Złączka redukccyjna	4/111	Znak zakazu „Nie wchodzić i nie stawać”	1/283
Zestaw PL 38 (60-częściowy).....	1/226	Zmiotka.....	1/171, 1/174	Znak zakazu „Osobom nieupoważnionym wstęp wzbroniony”	1/283
Zestaw PL 39 (80-częściowy).....	1/226	Zmiotka ręczna z włosiem naturalnym....	1/171	Znak zakazu „Zakaz korzystania z telefonów komórkowych”	1/282
Zestaw pojemników Insetbox	1/128	Zmiotka ręczna z włosiem z arengi	1/171	Znak zakazu „Zakaz palenia”	1/282
Zestaw przegródek	1/137	Zmiotka ręczna z włosiem z arengi.....	1/171	Znak zakazu „Zakaz używania otwartego ognia i palenia tytoniu”	1/282
Zestaw przegródek blaszanych	1/243	Zmiotka ręczna, przemysłowa z włosiem z arengi.....	1/171	Znak zakazu „Zakaz używania windy w razie pożaru”	1/283
Zestaw przegródek do magazynku szufładowego.....	1/111, 1/114	Zmiotka z włosiem elastonowym	1/171	Znakowanie podłóg	4/12
Zestaw przygotowania sprężonego powietrza.....	4/90	Zmiotka z włosiem naturalnym....	1/171		
Zestaw rołek	1/124	Zmiotka ręczna z włosiem z arengi	1/171		
Zestaw stół i krzesła	1/317	Znak awaryjny	1/281, 1/279, 1/284–1/285		
Zestaw sznurów okrągłych	4/135	Znak nakazu	1/284–1/285		
Zestaw sznurów uszczelniających.....	4/135	Znak nakazu „Nakaz stosowania ochrony głowy”	1/285		
Zestaw węża warsztatowego	4/109	Znak nakazu „Nakaz stosowania ochrony rąk”	1/284		
Zestaw wyposażenia dodatkowego do tablic magnetycznych Whiteboard	1/333	Znak nakazu „Nakaz stosowania ochrony słuchu”	1/284		
Zgarniacz do wody	1/173	Znak nakazu „Nakaz stosowania ochrony stóp”	1/284		
Zgarniacz do wody, HACCP	1/177	Znak nakazu „Nakaz stosowania ochrony twarzy”	1/285		
Zgarniacz gumowy.....	1/177, 1/173	Znak nakazu „Nakaz stosowania ochrony dróg oddechowych”	1/285		
Złącze	4/65, 4/85, 4/117–4/120, 4/122	Znak ochrony przeciwpożarowej	1/281, 1/279, 1/284–1/285		
Złącze bezpieczne	4/122	Znak ochrony przeciwpożarowej „Waż gaśniczy”	1/281		
Złącze do sprężonego powietrza	4/85–4/86	Znak ochrony przeciwpożarowej „Alarm pożarowy”	1/281		
Złącze do węża	4/55–4/60, 4/73, 4/75, 4/85–4/86, 4/101, 4/65	Znak ochrony przeciwpożarowej „Gaśnica”, tablica kątowna	1/281		
Złącze do węża GEKA® plus, do węży ssących i wysokociśnieniowych.....	4/59				

Zastosowane znaki towarowe

3M™	3M Company, 55144-1000, St. Paul, US		59557 Lippstadt, DE
AIR TRIX®	SEGA Games Co., Ltd., 144-0043, Tokyo, JP	nivello®	Pauli + Sohn GmbH Metallwaren, 51545 Waldbröl, DE
AIRtech®	UVEX ARBEITSSCHUTZ GMBH, 90766 Fürth, DE	NOMEX®	E.I. du Pont de Nemours and Company, Wilmington Del., US
AQUAPAL®	ContiTech Schlauch GmbH, 30165 Hannover, DE	OEKO-TEX®	Forschungsinstitut Hohenstein Prof. Dr. Jürgen Mecheels GmbH & Co. KG, 74357 Bönningheim, DE
Blaustrahl®	ContiTech Schlauch GmbH, 30165 Hannover, DE	Peltor®	3M Company, 55144-1000, St. Paul, US
Camapren®	KCL GmbH, 36124 Eichenzell, DE	Primaloft®	Albany International Corp., Albany N.Y., US
Camapur®	KCL GmbH, 36124 Eichenzell, DE	Proshield®	E.I. du Pont de Nemours and Company, 19805, Wilmington, US
Camatril®	KCL GmbH, 36124 Eichenzell, DE	Purofort®	Hevea B.V., 8102 HS, Raalte, NL
Coolmax®	Invista Technologies S.à.r.l., St. Gallen, CH	ROTSTRAHL®	ContiTech Schlauch GmbH, 30165, Hannover, DE
CORDURA®	INVISTA Textiles (U.K.) Limited, M2 3DE, Manchester, GB	Sahara®	KCL GmbH, 36124 Eichenzell, DE
Cross®	Schuberth GmbH, 39126 Magdeburg, DE	SCOTCHLITE™	3M Company, St. Paul Minn., US
Dermatril®	KCL GmbH, 36124 Eichenzell, DE	SHERPA®	„Durable“ Hunke & Jochheim GmbH & Co. Kommanditgesellschaft, 58636 Iserlohn, DE
Dunova®	Spinnerei Lamperstmühle GmbH, 67659 Kaiserslautern, DE	tesa®	tesa SE, 22848 Norderstedt, DE
Duraframe®	„Durable“ Hunke & Jochheim GmbH & Co. Kommanditgesellschaft, 58636 Iserlohn, DE	tesaband®	tesa SE, 22848 Norderstedt, DE
Dyneema®	DSM IP Assets B.V., 6411 TE, Heerlen, NL	tesafix®	tesa SE, 22848 Norderstedt, DE
ergo-pad®	Günzburger Steigtechnik Munk GmbH, 89312 Günzburg, DE	tesakrepp®	tesa SE, 22848 Norderstedt, DE
Evercushion®	Gümüs, Engin, 59556 Lippstadt, DE	tesapack®	tesa SE, 22848 Norderstedt, DE
FAP®	ISM Heinrich Krämer GmbH Co. KG, 59557 Lippstadt, DE	Thermoplus®	KCL GmbH, 36124 Eichenzell, DE
GEKA®	GH Baubeschläge GmbH, 73235 Weilheim, DE	Thinsulate™	„3M Company, St. Paul Minn., US
Goldschlange®	ContiTech Schlauch GmbH, 30165 Hannover, DE	Tricotril®	KCL GmbH, 36124 Eichenzell, DE
i-Boxx®	Sortimo International GmbH, 86441 Zusmarshausen, DE	TRIX®	Contitech Aktiengesellschaft, Vahrenwalder Str. 9 30165 Hannover, DE
KarboTECT®	KCL GmbH, 36124 Eichenzell, DE	ttap®	Ttapdrive AS, Fuglevik Terrasse 18 N-4637 Kristiansand S, NO
Kevlar®	E.I. du Pont de Nemours and Company, Wilmington Del., US	Tychem®	E.I. du Pont de Nemours and Company, 19805, Wilmington, US
L-BOXX®	Sortimo International GmbH, 86441 Zusmarshausen, DE	Tyvek®	E.I. du Pont de Nemours and Company, 19805, Wilmington, US
Level-Mount®	EFFBE GmbH, 63628 Bad Soden-Salmünster, DE	Upat®	fischerwerke GmbH & Co. KG, 72178 Waldachtal, DE
LS-BOXX®	Sortimo International GmbH, 86441 Zusmarshausen, DE	VARIO®	„Durable“ Hunke & Jochheim GmbH & Co. Kommanditgesellschaft, 58636 Iserlohn, DE
LYCRA®	Invista Technologies S.à.r.l., St. Gallen, CH	Wellvitex®	benevit van Clewe GmbH, 46499 Hamminkeln/Dingden, DE
MAXICUT ULTRA®	ATG Ceylon (Pvt) Limited, Katunayake, LK	X-PRO®	ALTREX B.V., 8028 PK, Zwolle, NL
MAXIFLEX®	ATG Ceylon (Pvt) Limited, Katunayake, LK	YKK®	YKK CORPORATION, 101-8642, Tokyo, JP
naturalFLEXMOTION™	ISM Heinrich Krämer GmbH Co. KG,	zerotape®	Brusius, Nils, 57234 Wilnsdorf, DE



Wózki paletowe

Strona 1/2



Regały wtykowe

Strona 1/54



Miotły/Szczotki

Strona 1/166



Walizka asortymentowa Assorter

Strona 1/115



Obuwie ochronne

Strona 2/2



Odzież przeciwdeszczowa

Strona 2/24



Rękawice z dzianiny

Strona 2/74



Zatycki do uszu

Strona 2/121

Kaseta asortymentowa
(z wyposażeniem)

Strona 3/4



Kołki rozporowe E-NORMpro

Strona 3/73

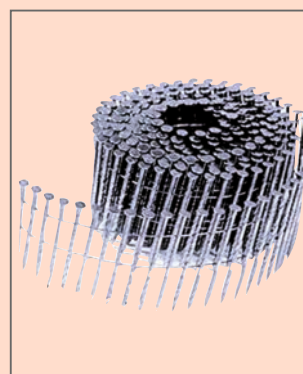

Gwoździe kołetowane

Strona 3/98

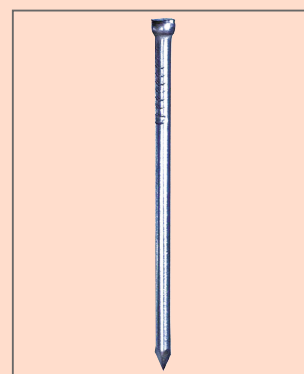

Gwoździe druciaki

Strona 3/99

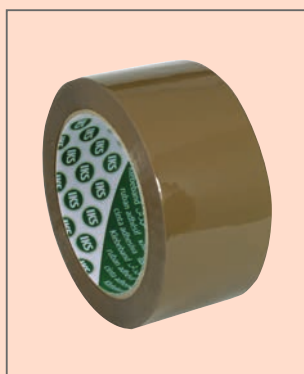

Taśmy opakowaniowe

Strona 4/4



Odrzewiacz w aerozolu

Strona 4/20

Wiórki do zamiatania
nasączone woskiem

Strona 4/48



Elastyczna osłona krawędzi

Strona 4/136

B.

BLUMENBECKER

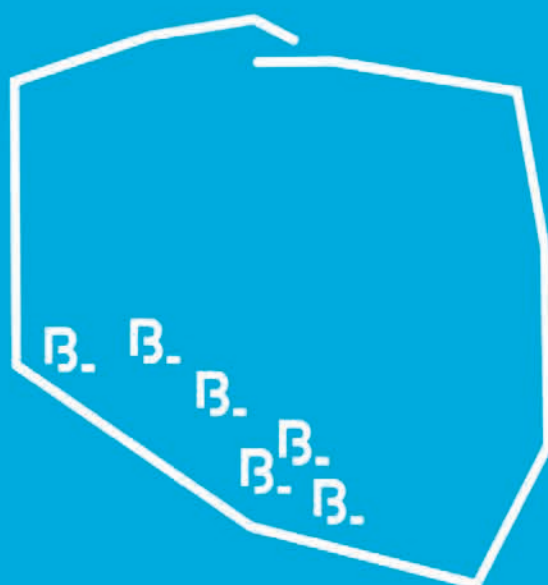

BLUMENBECKER Handel i Serwis Sp z o.o.

ul. Ligocka 103 40 - 568 Katowice

Tel. + 48 32 278 70 80

Fax. + 48 32 271 64 47

e'mail: narzedzia@blumenbecker.com

web: www.bb-his.pl